



*Путеводитель
по коллекции*

"Фокин. Мебельная фабрика" с 1999 года является одним из крупнейших производителей мебели во Владимирском регионе. Основной специализацией предприятия является производство мебели из натурального дерева. Сегодня мебельной фабрике доверяют лидирующие торговые компании. Ежегодно перед выставкой ЕВРОЭКСПОМЕБЕЛЬ происходит усовершенствование и обновление модельного ряда.

В этой книге собраны ответы на часто задаваемые вопросы покупателей. Прочитав и изучив данную книгу, продавец - консультант сможет дать более подробную информацию о продукции фабрики, правильно и полно ответить даже на самые неожиданные вопросы.

Модельный ряд фабрики

Массив: Лилия, Александрия, Исида, Маэстро, Талисман, Венеция, Европейская, Манхэттен, Жасмин, Венера, Мальва, Стиль, Крокус, Турин*, Двухъярусная детская № 1, Двухъярусная точеная № 2, Одноярусная точеная №3, Одноярусная детская № 4, Детская "Маяк".

Комбинированные: Камилла, Фараон, Лотос, Клеопатра, Виктория, Лиана, Орхидея, Неаполь, Флоренция, Палермо, Колизей, Купидон, Афродита, Турин*, Филадельфия, Премьера, Турин(кожа)*, Дуэт*, Кармен*, Верона(кожа)*.

Шкафы: Шкаф распашной 1-о створчатый, Шкаф распашной 2-х створчатый, Шкаф распашной 3-х створчатый, Шкаф распашной 4-х створчатый.

Столики туалетные: Столик туалетный СтТ №2 (филенка, ротанг), СтТ №4 Флоренция (филенка, ротанг), (СтТ №10 (Афродита).

Тумбы: Тумба №2 (массив), Тумба №5 (ротанг), Тумба №6 (филенка), Тумба №7 (рамочный), Тумба №8 (массив), Тумба №4 Флоренция (филенка, ротанг), Тумба №9(плетение), Тумба №10 (Афродита), Тумба №11*.

Комоды: Комод № 2 (массив), Комод № 5 (ротанг), Комод № 6 (филенка), Комод № 7(рамка), Комод № 8 (массив), Комод № 4 Флоренция (филенка, ротанг), Комод № 9 (плетение), Комод № 11 (массив)*.

Бельевой ящик с подъёмным ортопедическим основанием.

*Коллекция 2012г.

1

Изделия стандартных размеров: Под стандартными размерами кроватей и другой продукции понимают те размеры, которые заложены в технической документации производства. Они же указаны в прайс-листах на продукцию.

Стандартные размеры: Ширина спального места - 70, 80, 90, 120, 140, 160, 180 см.

Длина спального места - 186, 190, 195, 200 см. **У кроватей в которые будет устанавливаться бельевой ящик с ортопедическим основанием, размер спального места будет увеличиваться по длине на 3 см от размера указанного в таблице габаритных размеров.**

Высота спального места - 40-50 см. (в зависимости от модели).

Другие параметры изделий приведены в таблице габаритных размеров.

Изделия нестандартных размеров изготавливаются за дополнительную плату.

Под нестандартными размерами понимают размеры, отличающиеся от стандарта в большую или меньшую сторону, а именно:

1. Отклонение от стандартных размеров спального места не более чем на 20 см по длине и ширине.
2. Габаритные размеры клиента.
3. Размеры кровати под нестандартный матрас.
4. Изменение высоты спального места.

Доплата за нестандартный размер: кровать без матраса +5%, матрас,10%.

Не изготавливаются:

1. Изделия по чертежам и рисункам клиента и из материалов заказчика.
- 2.Кровати Исида, Талисман, Венеция, Европейская, Манхэттен, Версаль, Орхидея, Венера, Мальва, Крокус, Феникс, Палермо, Флоренция, Неаполь, Колизей, Купидон, Афродита, Филадельфия, Турин*, Дуэт*, Кармен*, Верона* **нестандартной ширины.**

3. Тумбы, комоды, кровать "Двухъярусная точеная №2", "Детская №3" **нестандартной высоты и ширины.**

4. Изделия не красятся красками и эмалями.

Спецзаказ: Спец. заказом является изделие, изготовленное из отборного материала (без сучков), **за дополнительную плату +15%.**

2

Материалы



Сосна: Древесина сосны имеет слегка розоватое ядро, которое со временем становится буровато-красным, широкую заболонь от желтоватого до розового цвета, хорошо видимые годичные слои с четкой границей между ранней и поздней древесиной. Волокна преимущественно прямые, текстура средне - грубая.



Дуб: Тяжелая, твердая древесина с большим количеством сердцевидных лучей, ядро коричневое с серо-зеленым оттенком; в широкой части весенней древесины - редко разбросанные, крупные сосуды. Древесина дуба имеет светло-темные оттенки.



Бук: Цвет древесины светло-желтоватый, красновато-белый, имеет благородный вид. Годичные слои различаются ясно, сердцевидные лучи, видные на всех разрезах, очень широкие, при их разрезе выглядят как темные блестящие пятна и придают дереву своеобразный внешний вид. Древесина прочная и твердая с красивой однородной текстурой. Твердолиственные породы **дуб и бук имеют разнотонность.**



Сучки: В производстве мебели допускается здоровый сучок. Здоровый сучок - сучок без гнили, который на рассматриваемой пластине или кромке сросся с окружающей древесиной по всему периметру.

Здоровым считают также сучок, который на рассматриваемой пластине или кромке не сросся с окружающей древесиной частично или по всему периметру, если на другой стороне пиломатериала он сросся по всему периметру. Это определено ГОСТ 26002-83.



Заглушка: Ставится в местах, где размер сучка превышает допустимые нормы или на место "мертвого" сучка.

3

Ротанг: - натуральный материал, представляющий собой сеть, образованную из длинных полос древесины пальмы, плотно сплетенных между собой.



Шпон: Древесный материал в виде тонких листов древесины, получаемый методом лущения бревен на лущильных станках и т.д. Служит для облагораживания природной текстуры древесины рядовых пород. Имеет пористую поверхность.

Фанера: Листовой материал, который состоит из плотно склеенных между собой по толщине нескольких тонких слоев древесины (шпона), причем направления волокон в соседних слоях шпона, взаимно перпендикулярны.



Плетеное дерево: древесное полотно сплошного плетения. Состоит из отдельных элементов, которые не связаны жестко между собой. Этот материал изготавливается из ценных пород дуба и бука. Обладает всеми достоинствами натурального дерева. Обладает такими свойствами как воздухопроницаемость, гибкость и легкость.

МДФ: Мелкодисперсная фракция (в переводе - "плита средней плотности"). МДФ - плиты изготавливаются методом сухого прессования мелко - дисперсной древесной стружки. В МДФ - плитах не используются вредные для здоровья эпоксидные смолы и фенол. Плиты МДФ - устойчивы к различным грибкам и микроорганизмам, что делает изделия из МДФ гигиеничными и безопасными.

Влажность древесины: Под влажностью древесины понимают выраженное в процентах отношение массы воды к сухой массе древесины. Влажность древесины используемой на фабрике составляет 9% (+3%).

4

Дополнительные материалы и фурнитура

Резьба по дереву - является одним из видов художественной обработки дерева наряду с выпиливанием и токарным делом. Кроме ручной резьбы существует **машинная резьба по дереву** - то есть резьба на станках с числовым программным управлением.



Искусственная кожа

Немецкий кожзаменитель, в ассортименте, используется при изготовлении кроватей таких как, Флоренция, Палермо, Колизей, Купидон, Афродита, Премьера, Турин*, Дуэт*, Кармен* и Верона*. Образцы цвета кожзаменителя представлены в каталоге.



Художественная ковка: - изготовление кованых декоративных изделий, обладающих свойствами художественных произведений. Используют для украшения мебели. Цвет металлическойковки у кроватей может быть "золото" и "античное золото". По умолчанию во все модели кроватей из сосны и ценных пород древесины будет вставляться ковка в цвете "золото". По желанию клиента цвет "античное золото" указывать при сдаче заказа.

Золото



Антич. золото

5

Кроватная стяжка:

Штампованное металлическое изделие - применяемое для соединения царг и спинок кроватей.



Угловой кронштейн:

Штампованное металлическое изделие - применяемое для соединения царг и изножья в таких моделях кроватей, как Турин -1 и Кармен -1.



Механизм подъёма с газовой пружиной: Устанавливается в бельевой ящик. Угол при полном подъёме ортопедического основания = 60°. В механизмах используются газовые пружины крупнейшего производителя в Европе турецкой фирмы TFT LIFT.

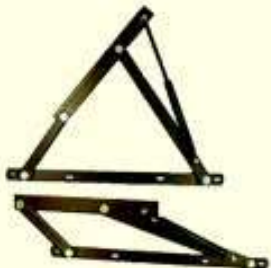

Фурнитура: вспомогательные детали изготовленные отдельно от мебельного производства, например при комплектации распашных шкафов используется немецкая фурнитура фирмы "Hettich" (петли, стяжки, евроинты...).

Насадной монтаж Quadro: Выдвижной ящик под наклоном насаживается сверху на выдвинутые направляющие. В два отверстия на задней стенке выдвижного ящика вставляются задние крюки. Надавив на выдвижной ящик, его соединяют с цапфами.

Фиксация происходит благодаря установочным цапфам, а точная высота настраивается с помощью регулировочных колёсиков. Для демонтажа - выдвижной ящик выдвинуть до упора, слегка приподнять и снять. Направляющими насадного типа комплектуются такие изделия как, тумбы и комоды.



6

Методы отделки

Лакирование: нанесение нитроуретановых однокомпонентных материалов на изделие, обладающих повышенной твёрдостью и эластичностью одновременно, придающее древесине нужный цвет и увеличивающее его износостойкость.

Тонирование (морение): придание нужного оттенка и декоративной эффектности, путем выявления текстуры поверхности древесины.

Декапе: этот эффект издавна применяется для отделки древесины и достигается за счет, выделения цветом пор на изделиях из крупнопористых пород.

Патинирование: отделка с использованием патинирующих составов служит для придания мебели антикварного вида, оттенения кромок профильных деталей, контрастирования текстуры дерева.

За применение метода патинирования на изделия доплата +10%.



Искусственное старение древесины: придание древесине изношенного, состаренного вида за счёт механической обработки. На первом этапе из массива древесины удаляют мягкие волокна, благодаря чему материал визуально кажется более старым и появляется присущий старому дереву рельеф, выгодно подчёркивающий красоту деревянного «рисунка». Метод искусственного старения древесины может применяться на сосне, дубе, буке. **Твердолиственные породы дуба и бука имеют разнотонность. За применение метода искусственного старения древесины на изделия доплата +10%.**



Червоточина – ходы и отверстия, поверхностные и глубокие повреждения древесины, причиняемые жуками, насекомыми. Червоточины наблюдаются на поверхности в виде бороздок или небольших круглых или овальных отверстий, идущих в глубину. Все изделия из массива фабрика может изготовить с червоточинами.

За применение метода червоточины на изделия доплата +10%.



7

Цветовая гамма мебели

Из массива сосны:

методом лакирования – натуральный, ольха, бук, груша, орех, дуб, клён, красное дерево, каштан, махагон, коричневый, белый, слоновая кость, песок, фламинго, жёлтый, розовый, зелёный, голубой, оливковый, белёная сосна*, итальянский орех*, сирень*, небо*.

методом тонирования (морения) – венге.

Из массива дуба:

методом лакирования – натуральный, дуб, белый, слоновая кость, фламинго, желтый, розовый, зеленый, голубой, оливковый, сирень*, небо*.

методом тонирования (морения) – белёный дуб, клён, красное дерево, каштан, коричневый, махагон, венге, карамель, итальянский орех*, пихта*.

методом декапе – какао.

Из массива бука:

методом лакирования – натуральный, бук, белый, слоновая кость, фламинго, жёлтый, розовый, зелёный, голубой, оливковый, сирень*, небо*.

методом тонирования (морения) – клён, красное дерево, каштан, коричневый, венге, махагон, итальянский орех*, пихта*.

Возможная разница в оттенках цвета лакокрасочного покрытия - допустима и должна восприниматься как его неотъемлемая характеристика.

Мебельная фабрика может: выкрасить заказное изделие в двухцветной гамме (доплата +15%);

выкрасить заказное изделие согласно образцу, полученному от клиента (доплата +10%).

Изделия, изготовленные по образцу цвета заказчика, не могут иметь 100% соответствие с данным образцом.

Можно изготовить мебель с использованием дополнительного **"метода патинирования"**:

патина - золото, серебро, платина, каштан, белая, розовая **(доплата +10%)**.

На фабрике используются лакокрасочные материалы RENNER ITALIA S.p.A. Лакокрасочные материалы RENNER ITALIA S.p.A. испытаны в ОАО «Всероссийский проектно-конструкторский и технологический институт мебели» (ВПКТИМ), Испытательный центр мебели (ИЦМ).

8

Все изделия, изготовленные на фабрике, проходят строгий контроль качества службой технического контроля.

Шкафы: Внутренние части шкафов изготавливаются из ЛДСП в цвете орех. Боковые стенки корпуса - из шпонированного с одной стороны ЛДСП в цвете орех. Внешняя часть (видимая) выполненная в шпоне дуба, бука или сосны в дальнейшем красится. Если шкаф заказывают в цвете слоновая кость, белый или беленый дуб, то для его изготовления применяют ЛДСП, соответствующего цвета. Кромки корпусов шкафов выполняются в цвете корпуса.

Фасады шкафов могут быть филленчатые, зеркальные, с вставками из ротанга или плетеного дерева. Стандартные варианты фасадов представлены в каталоге. Возможны и другие варианты комплектации шкафов фасадами: увеличение или уменьшение количества зеркал, можно без зеркал или все зеркальные.

Также возможна замена коротких зеркал длинными. При заказе пенала необходимо уточнить в какую сторону будет открываться дверь.

Внутреннее наполнение шкафов - это внутреннее расположение полок и штанг. Можно использовать нестандартное наполнение, но, не меняя габариты шкафа и месторасположение внутренних вертикальных стенок **(за дополнительную плату)**.

Тумбы, комоды: боковые стенки корпуса изготавливаются из шпонированного с одной стороны ЛДСП в цвете орех или кремовый*(ШЛДСП). Внешняя часть (видимая) выполненная в шпоне дуба, бука или сосны в дальнейшем красится под цвет фасадов. Внутренние детали корпуса изготавливаются из ЛДСП в цвете орех или кремовый*. Выдвижные ящики изготавливаются из ЛДСП под цвет корпуса, дно - из ЛДВП. Фасады - массив. Направляющие - насадного типа частичного выдвижения(Quadro 25 Stop Control) немецкой фирмы "Hettich". Нагрузочная способность 25 кг.

В тумбах №8, №2 и комодах №8, №2 со стороны фасада устанавливаются точеные ножки, а с задней стороны (противоположной фасаду) устанавливается планка. Все комоды представлены в двух исполнениях с тремя или четырьмя ящиками.

*цвет кремовый - не введён в складскую программу (спецзаказ - от 5 изделий).

9

Стандартное наполнение шкафов



48x216x62
Однств.

88x216x62
Двухств.

128x216x62
Трехств.

168x216x62
Четырехств.

Кровати из массива

Кровати изготавливаются из **100% массива сосны, бука, дуба**. Материал проходит тщательный отбор перед использованием его в производстве (сучки, влажность и т.д). Значительные сучки высверливаются, и забивается деревянная заглушка, которая никогда не ставится на лицевой части кровати (видимой части). При изготовлении кроватей возможны незначительные изменения по желанию клиента, например с рисунком, или без рисунка (**согласовать с менеджером**).

Каждая кровать комплектуется стандартным основанием - это прямые ламели из высококачественной фанеры и фирменные ламеледержатели. В каждую кровать можно установить ортопедическое основание (по желанию клиента). Скомплектовать спальню можно из любых изделий выпускаемых фабрикой (по желанию клиента). Кровать двухъярусную точеную № 2 можно использовать в разобранном виде как две кровати.

Комбинированные кровати

Каркас кровати изготавливается из натурального дерева (сосна, дуб, бук), а филенка (вставка на спинке) из высококачественной фанеры толщиной 12мм. При изготовлении кровати возможны незначительные изменения по желанию клиента, например без рисунка или без точеных элементов (**согласовать с менеджером**).

Кровати, в которых используется филёнка, обклеенная поролоном и обтянутая искусственной кожей - Флоренция, Палермо, Колизей, Купидон, Версаль, Афродита, Премьера, Турин(кожа)*, Дуэт*, Кармен*,Верона*(кожа). Образцы цветового решения представлены в каталоге. Возможна любая комплектация по цвету, предоставленном в каталоге.

Бельевой ящик с подъёмным механизмом. Для изготовления бельевого ящика применяется МДФ шпонированный с лицевой стороны и ламинированный с внутренней. Лицевая сторона ящика красится в цвет изделия. Стенки ящика соединены между собой евровинтами. Дно ящика изготовлено из облагороженного ДВП.

К боковым стенкам ящика крепится механизм подъёма с газовой пружиной, а к нему ортопедическое основание. Угол подъёма ортопедического основания = 60°. С нижней стороны ящика прибиваются подпятники (опоры). Ящик доставляется клиенту в разобранном виде.

11

Бельевой ящик с подъёмным ортопедическим основанием можно использовать во всех кроватях, изготавливаемых на фабрике. **Исключение - Турин-1*, Кармен*, которые не комплектуются бельевыми ящиками.** При установке бельевого ящика с подъёмным ортопедическим основанием в кровать **толщина матраца не должна превышать 20см.**

Высота бельевого ящика зависит от высоты спального места.

Кровати: Фараон, Камилла, - 16 см.

Кровати: Неаполь, Купидон, Колизей, Лотос, Клеопатра, Лиана, Виктория, Орхидея, Венера, Премьера, Филадельфия - 20 см.

Кровати: Палермо, Талисман, Крокус, Маэстро, Европейская, Исида, Стиль, Верона*, Дуэт*, Турин-2* - 23 см.

Кровати: Флоренция, Александрия, Венеция, Жасмин, Лилия, Мальва, Манхэттен, Афродита - 28 см.

Кровати, под которые можно установить выкатные ящики (по желанию клиента)

Лилия, Александрия, Исида, Маэстро, Талисман, Венеция, Европейская, Манхэттен, Жасмин, Мальва, Феникс, Стиль, Крокус, Европа, Флоренция, Палермо, Колизей, Афродита, Дуэт*, Верона*, Турин-2*. Фасады ящиков могут быть как с одной стороны, так и с другой. Размер (глубина ящика) 70-90 см, 120-150см. Длина по фасаду 920см или 970см. В комплекте 2 ящика.

В данный момент ящики доставляются клиенту в собранном виде.

Туалетные столики

Туалетные столики из массива

Туалетный столик №4 "Флоренция", "Афродита" №10 и туалетный столик №2 изготавливаются из натурального дерева (сосна, бук, дуб) и высококачественной фанеры (выкатной ящик). В комплекте к столику - один пуф. Пуф изготавливается из массива сосны, бука, дуба, сиденье - пенополиуретан. Покрытие сиденья пуфа по умолчанию подбирается под цвет изготавливаемого изделия. На встроенном зеркале нанесён рисунок (по умолчанию). На туалетном столике "Флоренция" и "Афродита" зеркало без рисунка.

12

Спецификация по упаковке продукции ООО "Фокин. Мебельная фабрика"

Детская двухъярусная кровать №1:

1. Спинки + Лестница + Мешок с фурнитурой (ламеледержатели, болты (б. + м.), ручки к ящ.) + инструкция
2. Две царги + две длинные планки
3. Две царги + две короткие планки
4. Подматрасники 11 шт. - связанные лентой без упаковки
5. Подматрасники 11 шт. - связанные лентой без упаковки
6. Ящики в разобранном виде в упаковке, фурнитура
7. ДВП на ящики - без упаковки - 2 шт.

Комплектация. Детская №4:

1. Две царги + Планки + средник (для ширины от 120)
2. Спинки + коробка с фурнитурой, инструкция
3. Подматрасники 11 шт. - связанные лентой без упаковки
4. Ящики в разобранном виде в упаковке, фурнитура
5. ДВП на ящики - без упаковки - 2 шт.

Детская Маяк:

1. Две царги + планка
2. Планки
3. Спинки + Лестница + Коробка с фурнитурой + инструкция
4. Подматрасники 11 шт. - связанные лентой без упаковки.

13

Комплектация. Детская Одноярусная Точеная №3:

1. Две спинки + Коробка с фурнитурой + инструкция
2. Две царги + две планки
3. Подматрасники 11 шт. - связанные лентой без упаковки
4. Ящики в разобранном виде в упаковке, фурнитура
5. ДВП на ящики - без упаковки - 2 шт.

Комплектация. Детская Двухъярусная Точеная №2:

1. Две спинки
2. Две спинки + Мешок с фурнитурой + инструкция
3. Две царги + две планки + шканты (4 шт.) + "грибочки"(4 шт.)
4. Две царги + две планки
5. Лестница - в пленке
6. Подматрасники 11 шт. - связанные лентой без упаковки
7. Подматрасники 11 шт. - связанные лентой без упаковки
8. Ящики в разобранном виде в упаковке, фурнитура
9. ДВП на ящики - без упаковки - 2 шт.

Комплектация. Односпальные и двуспальные кровати:

1. Спинки Мешок с фурнитурой (ламеледержатели + саморезы) + инструкция
2. Царги + средник
3. Подматрасники 11 шт. - связанные лентой без упаковки

14

Спецификации

Туалетные столики

Туалетный столик №2, №4 "Флоренция", №10 "Афродита"

1. Стол + фурнитура
2. Зеркало
3. Пуфик

Комплектация. Шкафы

- | | |
|----------------------------|-----------------------|
| 1. Корпус шкафа | 2. Фурнитура |
| 1-о створчатый - 2 коробки | 3. Карнизы + плинтуса |
| 2-х створчатый - 2 коробки | 4. Двери |
| 3-х створчатый - 2 коробки | |
| 4-х створчатый - 3 коробки | |

Тумбы, комоды, выкатные ящики для кроватей упаковываются в сборе (ручки вкладываются внутрь)

Комплектация. Ящик для белья под ортопедическое основание

1. Боковины + фурнитура
2. Ортопедическое основание
3. Подъемный механизм
4. ЛДВП (4 листа)

При приемке продукции следите за комплектацией и номенклатурой изделия. При нестандартных заказах кроватей, шкафов и другой продукции фабрики возможны изменения комплектности упаковки.

15

Общая информация

1. Покупатель не вправе вернуть товары Поставщику после отгрузки при наличии на товарах механических повреждений, нарушении санитарных норм - грязные товары, а также нестандартные товары.
2. Сроки изготовления изделий **от 15-ти до 20-ти рабочих дней**, в зависимости от количества заказываемой продукции со дня передачи заказа в производство. Товары доставляются в течение 3-х дней.
3. Вся продукция имеет сертификаты соответствия.
4. Изделия одного и того же цвета могут отличаться по тону, если они из разных партий (заказаны в разные дни).
5. Кровати, тумбочки, комоды не перекрашиваются в другой цвет. **Внимание: темные цвета при различном освещении могут отличаться от образца. По желанию заказчика возможно отклонение от цветной гаммы в более темную или светлую сторону, но при этом за процент отклонения фабрика ответственность не несет. На изделиях выполненных в цвете «белый» и «слоновая кость», текстура древесины полностью закрашивается. Изделия, изготовленные по образцу цвета заказчика не могут иметь 100% соответствие с данным образцом.** Кровати и матрасы, изготовленные по размерам и цвету, не соответствующим указанным в прайс-листе Поставщика (нестандарт) **возврату или обмену не подлежат.**
6. Отгрузка производится по накладным под роспись покупателя.
7. Производитель оставляет за собой право в незначительном конструктивном изменении продукции (габаритов изделия, фурнитуры, ручек и т.д.).
8. Гарантия распространяется на изделия, эксплуатируемые в соответствии с руководством по эксплуатации (памятка - вкладыш).
9. Обращаем внимание на то, что благодаря технологическим особенностям кровати комплектуются только одной или только двумя спинками (см. прайс-лист). Некоторые модели кроватей не изготавливаются меньше чем 120 см. по ширине. (см. прайс-лист).
10. Толщина матраса вкладываемого в кровать не должна превышать 20 см.
11. Ортопедическое основание вкладывается в кровать и устанавливается на одной ножке, высота ножки подбирается согласно высоте кровати. Возможна установка на пяти ножках за дополнительную плату (согласовать с менеджером).
12. Регламентные работы на производстве производятся с 1 по 10 января, с 1 по 10 мая - ежегодно.

16

Инструкция по сборке

Кровати: комплектация и конструкция

- В настоящее время нашей фирмой выпускаются кровати следующих размеров: ширина спального места: 80; 90; 120; 140; 160; 180 см
длина спального места: 190 и 200 см

- Кровать состоит из высокой опорной спинки (изголовья) и низкой опорной спинки(изножья) - (поз.1); двух продольных царг(поз.2) и ламелей (поз.3).

- Если ширина кровати превышает 120 см, для увеличения жесткости, в конструкцию кровати включается средняя царга.



Рис.1

17

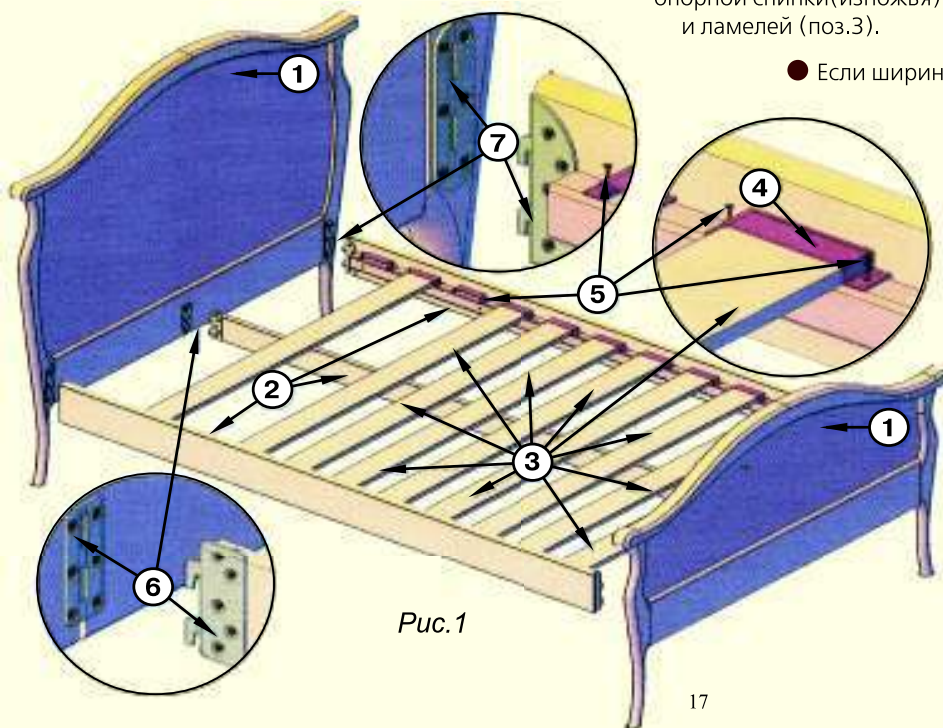

Порядок сборки

1. Для удобства рекомендуется собирать кровать вдвоем (рис.1).
2. Соединить спинки кровати(поз.1) с царгами (поз.2).
Соединение производится с помощью кроватной стяжки (поз.7 и 6).
3. Положить ламели (поз.3) на опорные бруски закреплённые на царгах и зафиксировать их с помощью ламеледержателей (поз.4), которые прикручиваются саморезами (поз.5) к опорным брускам.

Примечание:

В местах крепления ламеледержателей на опорные бруски нанесены насечки.

Спецификация

Поз.	Наименование	Количество	Примечания
1	Спинка	2 шт.	
2	Царга	2(3-4) шт.	3- ширина ≥ 120 см 4- ширина ≥ 180 см
3	Ламель	11шт.	

Крепежные элементы

Поз.	Наименование	Количество	Примечания
4	Ламеледержатели	22 шт.	
5	Саморезы	44 шт.	
6	Стяжка кроватная средняя	2(4) к-т(а)	1- ширина ≥ 120 см 2- ширина ≥ 180 см
7	Стяжка кроватная	4(2) к-та	(2)-Турин-1; Кармен
8	Кронштейн СК1	2 шт.	для : Турин-1; Кармен
9	Саморез 4x25	12 шт.	для : Турин-1; Кармен
10	Гайка М8 с шайбой 24x8	4 к-та	для : Турин-1; Кармен
11	Эксц. угловая стяжка	2 к-та	для : Турин-1; Кармен
12	Шкант	4 шт.	для : Турин-1; Кармен
13	Заглушка d18	4 шт.	для : Турин-1; Кармен



Рис.2

18

Для кроватей Турин-1 и Кармен (рис.2):

1. Соединить с помощью эксцентриковых угловых стяжек (поз.11) и шкантов (поз.12) продольные царги (поз.2) с изножьем. Закрывать заглушками (поз.13) эксцентрики.
2. Закрепить кронштейны СК1 (поз.8) на царгах и изножье кровати саморезами (поз.9). Прикрутить 2 ножки к кронштейнам СК1 с помощью гаек и шайб (поз.10).
3. Соединить изголовье (поз.2) с царгами (с помощью кроватной стяжки). Закрепить ламели ламеледержателями.

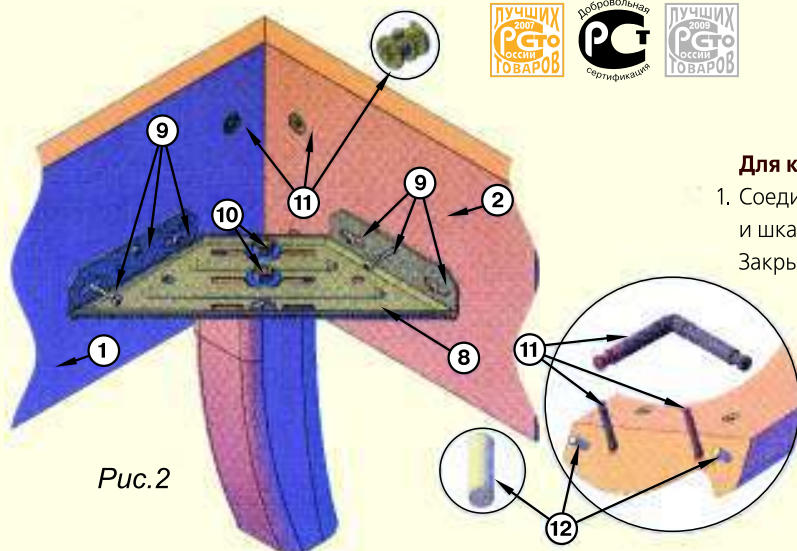
Инструкция по сборке

двухъярусной кровати «Детская №1 с ящиками»

Порядок сборки:

1. Присоединить спинки к кровати, к каркасу нижнего яруса, не затягивая крепеж до конца.
2. Присоединить каркас верхнего яруса к спинкам, не затягивая крепеж до конца.
3. Присоединить лестницу с ограничивающим бортиком верхнего яруса собранной конструкции.
4. Сделать окончательную протяжку крепежных соединений.
5. Вложить подматрасные планки на верхний и нижний ярусы.
6. Закрепить планки с помощью ламеледержателей, которые прикручиваются саморезами к опорным брускам. В местах крепления ламеледержателей на опорные бруски нанесены насечки.
7. Вставить ящики.

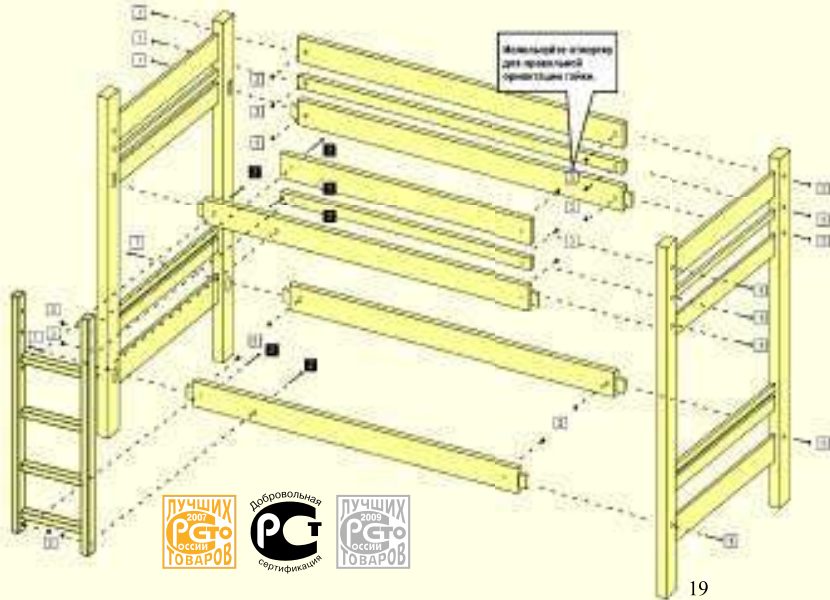

Перечень крепежных элементов:

Болт М6 110 мм	9 шт.
Болт М6 50 мм	5 шт.
Гайка М6 12 мм	14 шт.
Ключ шестигранный М6	1 шт.
Ламеледержатели	44 шт.
Саморезы	88 шт.



Порядок сборки:

1. Перед началом сборки убедитесь в полном наличии деталей и фурнитуры согласно прилагаемому перечню и ознакомьтесь с данной инструкцией.
2. Для сборки вам потребуется следующий инструмент: молоток, отвертка, рулетка.
3. Сборку ящика следует начинать со сборки каркаса ящика из боковых стенок. Рис. 1.

- а) к передней стенке ящика поз. 1 (скреплена с фасадом) с помощью двух саморезов 4x32 закрепите боковую стенку поз. 2 (см. рис. 1 расположение паза).
 - б) аналогично закрепите левую боковую стенку.
 - в) между двумя боковыми стенками вставьте заднюю стенку и закрепите ее 4-мя саморезами 4x32.
 - г) собранный каркас проверьте на прямоугольность рулеткой, замерив расстояния с угла на угол.
- При необходимости выравнивайте ящик за углы.



Рис. 1

«Выкатного ящика»

4. После сборки каркаса (Рис. 2) вставьте в пазы боковых стенок дно поз. 6 и закрепите его вдоль задней и передней стенки гвоздями 1.2x25.
 5. Затем закрепите на дно планку жесткости в районе радиусных выборок в дне в которых будут видны отверстия для крепления саморезов и закрепите ее.
 6. На ребра боковых стенок в местах с отверстиями установите 4 колесных опоры и закрепите их саморезами 4x32.
 7. В отверстия на фасаде закрепите 2 ручки.
 8. Ящик готов к эксплуатации.
 9. Данная мебель должна эксплуатироваться в сухих проветриваемых помещениях с температурой воздуха 15–28°C и нормальной относительной влажностью.
- Поверхности мебели следует оберегать от длительного воздействия воды, растворителей, кислот и щелочей. Необходимо периодически подтягивать крепежные соединения.

Комплект фурнитуры:

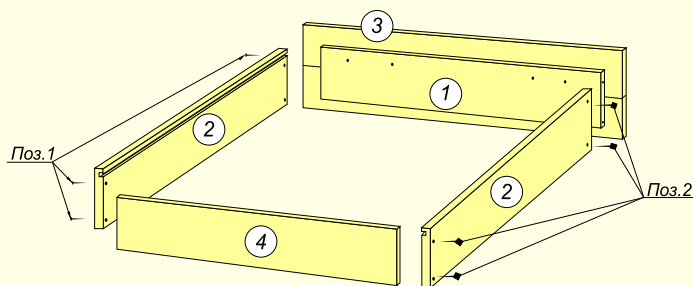
Поз. 1 Саморез 4x32	18 шт.
Поз. 2 Гвоздь 1.2x25	20 шт.
Поз. 3 Опора колесная	4 шт.
Поз. 4 Ручка-скоба	2 шт.



Рис. 2



Инструкция по сборке

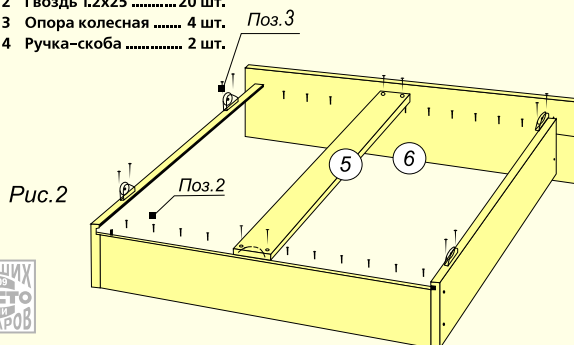
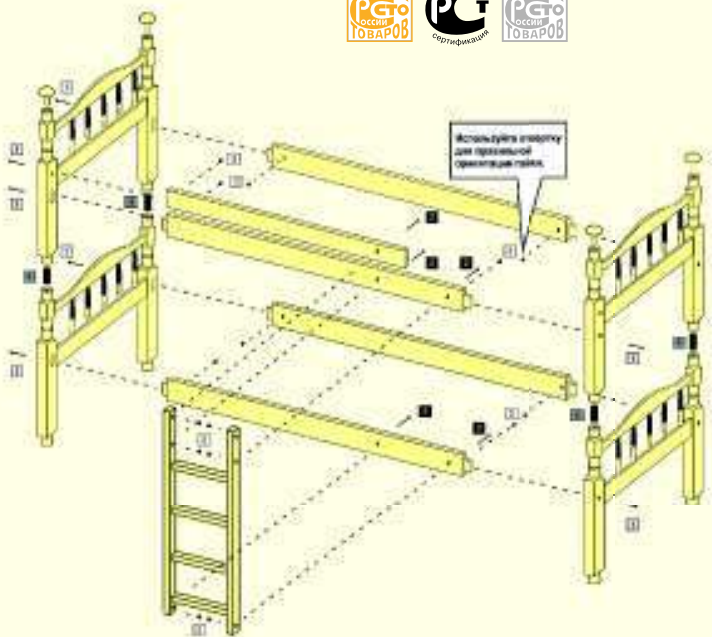

двухъярусной кровати «Точная №2 разборная»

Перечень крепежных элементов:

Болт М6 110 мм	9 шт.
Болт М6 50 мм	5 шт.
Гайка М6 12 мм	14 шт.
Деревянные шканты	4 шт.
Деревянные торцевые заглушки	8 шт.
Ключ шестигранный М6	1 шт.
Ламеледержатели	44 шт.
Саморезы	88 шт.

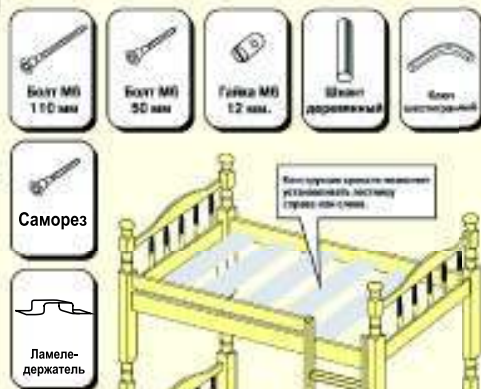

Порядок сборки:

1. Поставить заглушки на спинки верхнего яруса.
2. Собрать кровать нижнего яруса.
3. Вставить соединительные шканты в спинки нижнего яруса.
4. Собрать кровать верхнего яруса.
5. Кровать верхнего яруса установить на кровать нижнего яруса.
6. Присоединить лестницу с ограничивающим бортиком верхнего яруса собранной конструкции.
7. Сделать окончательную протяжку крепежных соединений.
8. Закрепить планки с помощью ламеледержателей, которые прикручиваются саморезами к опорным брускам. В местах крепления ламеледержателей на опорные бруски нанесены насечки.

21

двухъярусной кровати

Детская «Маяк»

Порядок сборки:

1. Присоединить спинки кровати к каркасу нижнего яруса, не затягивая крепеж до конца.
 2. Присоединить каркас верхнего яруса к спинкам, не затягивая крепеж до конца.
 3. Присоединить лестницу и ограничивающие бортики верхнего яруса к собранной конструкции.
 4. Сделать окончательную протяжку крепежных соединений.
 5. Закрепить ламели с помощью ламеледержателей, которые прикручиваются саморезами к опорным брускам.
- В местах крепления ламеледержателей на опорные бруски нанесены насечки.



Перечень крепежных элементов:

Болт М6 110 мм	12 шт.
Евровинт	8 шт.
Гайка М6 12 мм	12 шт.
Ключ шестигранный М6	1 шт.
Ламеледержатели	22 шт.
Саморезы	44 шт.

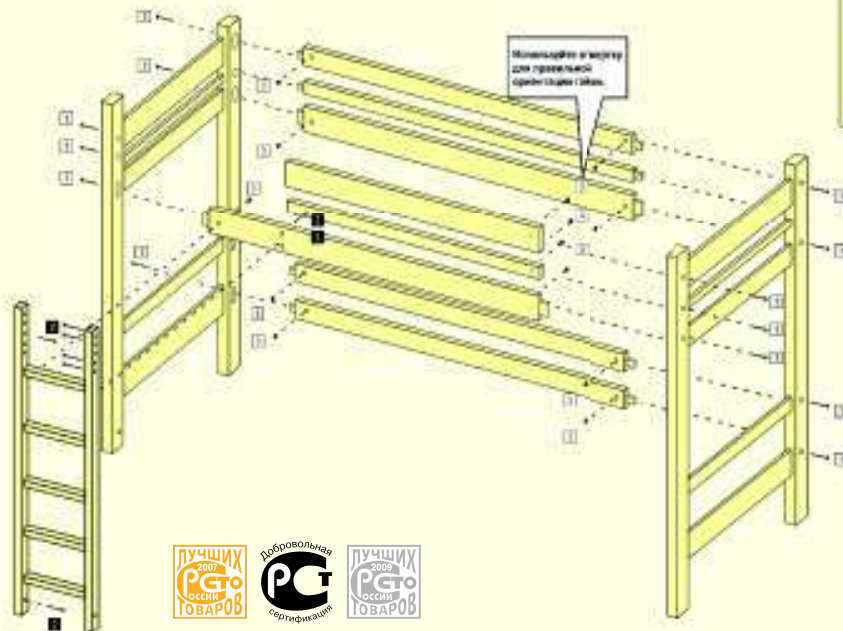

22

Инструкция по сборке

«Детская №4 (Подросток)»

Порядок сборки:

1. Присоединить спинки кровати к каркасу.
2. Сделать окончательную протяжку крепежных соединений.
3. Вложить ламели.
4. Закрепить планки ламеледержателями с помощью саморезов.
5. Вложить ящики.

Перечень крепежных элементов:

Болт М6 110 мм	8 шт.
Гайка М6 12 мм	8 шт.
Ключ шестигранный М6	1 шт.
Ламеледержатели	22 шт.
Саморезы	44 шт.

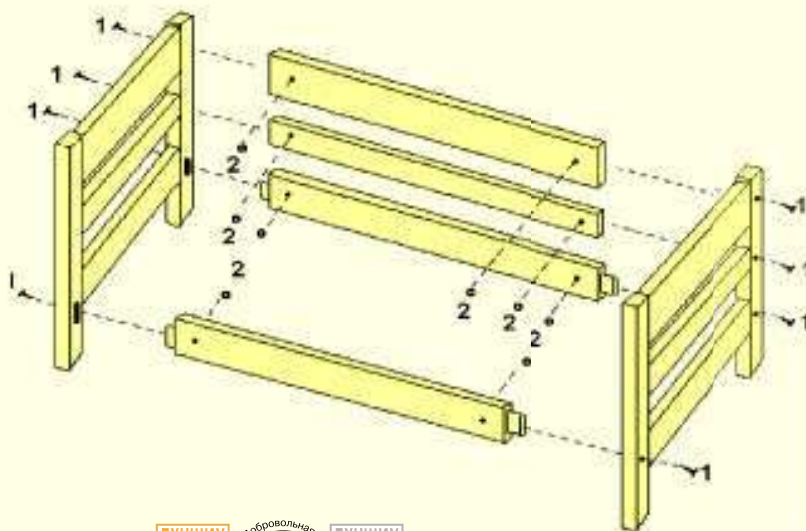

23

Инструкция по сборке

Сборка шкафа:

Перед началом сборки убедитесь в полном наличии деталей. Место для сборки мебели должно быть ровным, чистым, достаточно просторным, чтобы не стеснять движений. Сборку лучше производить вдвоем.

Сборка производится лицевой стороной вниз. Шурупами 13*3,5 привернуть штангодержатели. Вставить полкодержатели. Руководствуясь схемой сборки собрать с помощью эксцентриковой стяжки каркас изделия, привернув к боковым стенкам шкафа (дет.№ 7) дно (дет.№ 8) и крышу (дет.№ 9). Для трех и четырех створчатых шкафов закрепить стенку проходную шкафа (дет.№13). Поставить горизонталь и панель усиления (дет.№ 6, 10). Установить цоколь (дет.№ 11) двумя еврвинтами к боковым стенкам шкафа и двумя - ко дну. Прибить гвоздями подпятники по два к каждой боковой стенке и два посередине цоколя. Бортики подпятников должны устанавливаться вовнутрь.

Рекомендуется производить сборку последовательно, начиная с одной боковой стенки, притягивая к ней эксцентриковой стяжкой горизонталь, затем вторую боковую стенку.

Проверив рулеткой или рейкой равенство диагоналей прибить гвоздями 25*1,2 задние стенки ДВП. Затем следует поменять положение шкафа, установив его на заднюю стенку ДВП лицевой стороной вверх. Приложить карниз к крыше шкафа (дет. № 9), выровнять края карниза с боковым кромками детали № 9 и привернуть саморезами через имеющиеся отверстия в карнизе. Далее проделать то же самое с боковыми и карнизными планками. Лицевой плинтус крепить через отверстия в цокольной планке (дет № 11) изнутри. Боковые плинтуса закрепить через отверстия в боковых стенках шкафа (дет. № 7).

Поднять шкаф и установить его на место. Навесить двери на 4-х шарнирные накладные петли с помощью шурупов 13*3,5, привернуть ручки, поставить штангу, вставить полки.

Убедитесь, что шкаф стоит ровно. При необходимости выровнять его с помощью подкладок. Возможно, что через некоторое время произойдет некоторая осадка шкафа, в этом случае придется повторить выравнивание установки.

Помните, что инструкция - это очень краткая информация по сборке конкретного изделия и в ней не могут быть предусмотрены все возможные случаи, с которыми вы можете столкнуться в процессе сборки, поэтому не доверяйте сборку случайным людям, не переоценивайте свои возможности, а приглашайте настоящих специалистов. За информацией вы можете обратиться к продавцу.

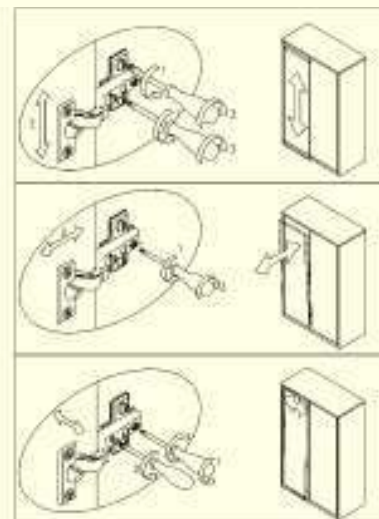

24

Шкаф распашной однодверный

№ дет.	Наименование детали	Кол-во	Размер
1	Планка карнизная лицевая	1	
2	Планка карнизная боковая	2	
3	Плинтус лицевой	1	
4	Плинтус боковой	2	
5	Стенка задняя ДВП	1	2048*400
6	Горизонталь	1	372*550
7	Стенка боковая шкафа	2	2096*560
8	Дно шкафа	1	372*560
9	Крыша шкафа	1	404*580
11	Цоколь шкафа	2	372*60
12	Дверь шкафа	1	2030*400
15	Полка съемная	4	370*550

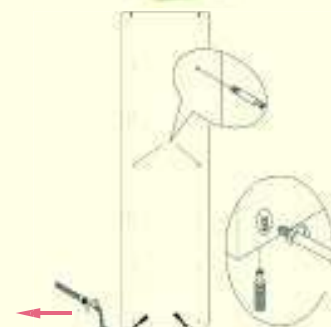
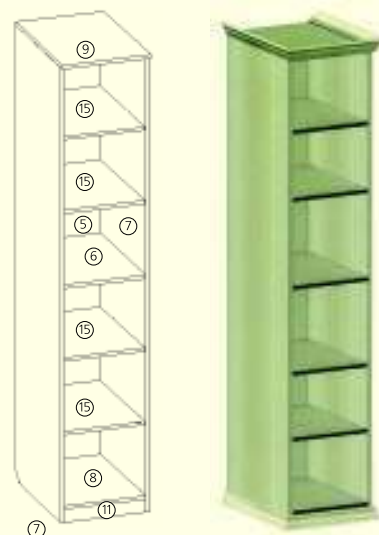

25

Шкаф распашной двухстворчатый

№ дет.	Наименование детали	Кол-во	Размер
1	Планка карнизная лицевая	1	
2	Планка карнизная боковая	2	
3	Плинтус лицевой	1	
4	Плинтус боковой	2	
5	Стенка задняя ДВП	2	2048*400
6	Горизонталь	1	772*560
7	Стенка боковая шкафа	2	2096*560
8	Дно шкафа	1	772*560
9	Крыша шкафа	1	804*580
10	Панель усиления	1	772*400
11	Цоколь шкафа	2	772*60
12	Дверь шкафа	2	2030*400
	Штанга	1	767 мм

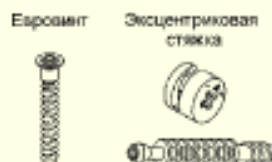

26

Шкаф распашной трехстворчатый

№ дет	Наименование детали	Кол-во	Размер
1	Планка карнизная лицевая	11	
2	Планка карнизная боковая	2	
3	Плинтус лицевой	1	
4	Плинтус боковой	2	
5	Стенка задняя ДВП	3	2048*400
6	Горизонталь	1	772*560
7	Стенка боковая шкафа	2	2096*560
8	Дно шкафа	1	1176*560
9	Крыша шкафа	1	1208*580
10	Панель усиления	1	782*400
11	Цоколь шкафа	2	1176*60
12	Дверь шкафа	3	2030*400
13	Стенка проходная шкафа	1	2020*560
14	Горизонталь	1	378*550
15	Полка съемная	4	376*550
	Штанга	1	779 мм

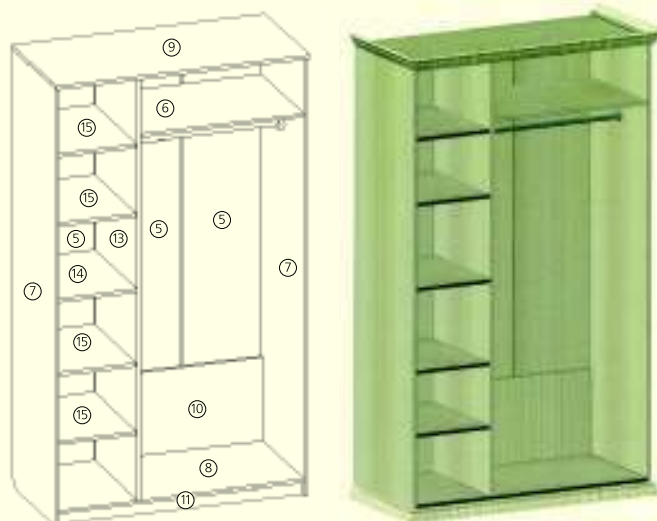

27

Шкаф распашной четырехстворчатый

№ дет	Наименование детали	Кол-во	Размер
1	Планка карнизная лицевая	1	
2	Планка карнизная боковая	2	
3	Плинтус лицевой	1	
4	Плинтус боковой	2	
5	Стенка задняя ДВП	4	2048*400
6	Горизонталь	1	790*560
7	Стенка боковая шкафа	2	2096*560
8	Дно шкафа	1	1578*560
9	Крыша шкафа	1	1610*580
10	Панель усиления	1	790*400
11	Цоколь шкафа	2	1578*60
12	Дверь шкафа	4	2030*400
13	Стенка проходная шкафа	2	2020*560
14	Горизонталь	2	378*550
15	Полка съемная	8	376*550
	Штанга	2	787 мм

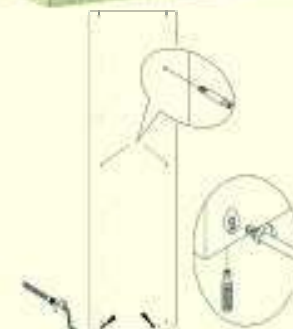
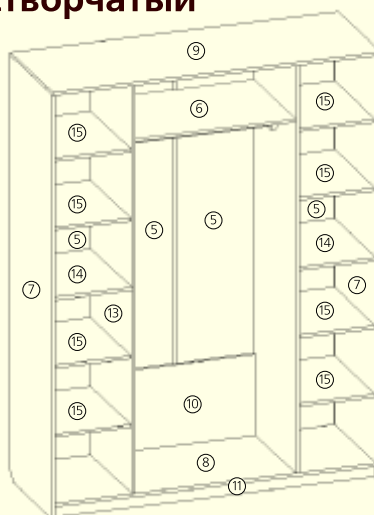

28

Инструкция по сборке

Порядок сборки:

«Бельевого ящика с подъемным механизмом»

1. Вставить стяжку № 14 в детали № 2 (большая стенка ящика).
2. Положить на ровную поверхность детали №2 пазом вверх, и детали №1 (малая стенка ящика) отверстием вверх. Соединить их между собой с помощью евровинтов №9.
3. Установить деталь №3 (средняя стенка ящика) и соединить с деталями №2 евровинтами.
4. Вставить в паз деталей №2 детали №4 (дно ящика) 4 шт, соединяя детали №4 между собой соединительной планкой № 5.
5. Установить детали №6 (усилитель ящика) 5 шт. напротив отверстий, находящихся на деталях №2 и соединить их с помощью евровинтов.
6. Прибить подпятник №7 гвоздями №8 на деталь №2 по углам и в середине, на деталь №6 посередине.
7. Перевернуть ящик, поставив его на подпятник.
8. Закрепить уголки №15 на бельевом ящике с помощью саморезов №16.
9. Установить и закрепить бельевой ящик в кровать через уголки №15 с помощью саморезов №17.
10. Прикрутить подъемные механизмы №10 к ортопедическому основанию №11, с помощью стяжки №13.
11. На собранный ящик, установить ортопедическое основание №11, с подъемными механизмами №10.
12. Прикрутить подъемные механизмы №10 с помощью стяжки №14.
13. В поднятом положении ортопедического основания, установить на подъемные механизмы №10 газовые пружины №12.

Комплектация

1. Стенка ящика малая	2 шт.
2. Стенка ящика большая	2 шт.
3. Средняя стенка ящика	1 шт.
4. Дно ящика	4 шт.
5. Планка соединительная	2 шт.
6. Усилитель ящика	5 шт.
7. Подпятник	11 шт.
8. Гвоздь 2x20	22 шт.
9. Евровинт 50x7	24 шт.
10. Подъемный механизм	2 шт.
11. Ортопедическое основание	1 шт.
12. Газовые пружины	2 шт.
13. Стяжка 6x20, + болт 6x20 + шайба	4,4,4 шт.
14. Стяжка 6x16, + болт 6x20	4,4 шт.
15. Уголок разнополочный	4 шт.
16. Саморез 3x30	12 шт.
17. Саморез 3,5x25	6 шт.
18. Ключ шестигранный	1 шт.
19. Ручка веревочная 860 мм	1 шт.

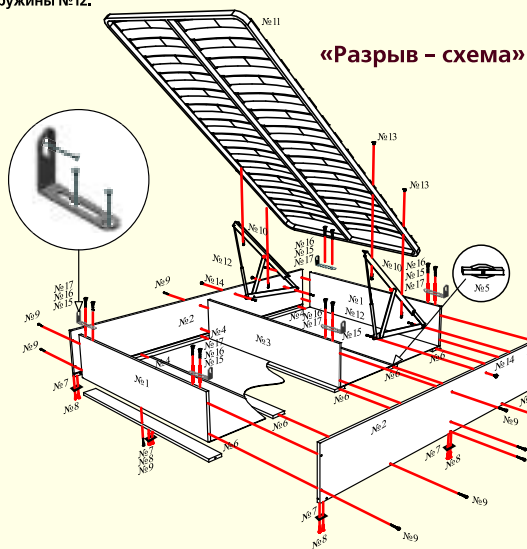

«Детализировка»



29

Инструкция по сборке

Порядок сборки:

«Ортопедического основания»

1. Разложить профили №1,2,3 согласно эскизу на ровной поверхности.
2. Вставить центральные продольные профили №2 между поперечными профилями №3.
3. Вставить поперечные профили №3 в продольные боковые профили №1 и зафиксировать их с помощью стяжек №7.
4. На латифлекс №6 надеть латодержатели №4, и с помощью молотка, через прокладку, осадить латодержатели в монтажные отверстия.
5. Закрепить аналогичным способом все латифлексы.
6. Прикрутить центральную ножку с регулируемой опорой №5 с помощью болта №8.
7. Установить ортопедическое основание в кровать.

Комплектация

1. Продольный боковой профиль	2 шт.
2. Продольный центральный профиль	2 шт.
3. Поперечный профиль	2 шт.
4. Боковой латодержатель	26/28 шт.
5. Латифлекс	13/14 шт.
6. Ножка с регулируемой опорой	1 шт.
7. Стяжка М8	4 шт.
8. Болт М8x40	1 шт.

*Возможна дополнительная комплектация ортопедического основания 4 ногами с крепежом. (В крепеж входит 4 болта М8x40)

«Разрыв - схема»

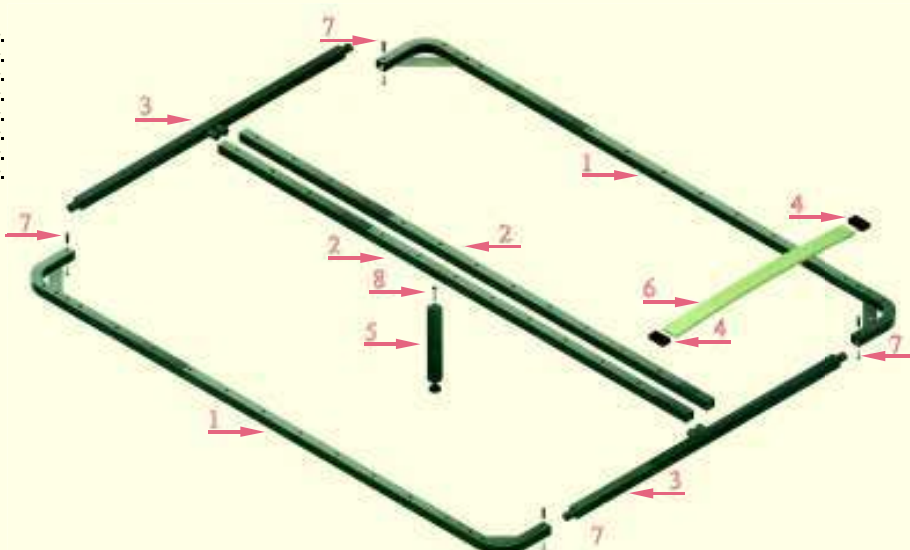

30

Габаритные размеры

Таблица габаритных размеров кроватей к размерам спального места (две спинки)

№	Модель	по длине, см	по ширине, см	высота спинок		высота от пола до матраса 20	высота от пола до спального места, см	высота от пола до цапги, см	объем в упаковке, м.куб. (160)	вес в упаковке, кг.		
				верхняя, см	нижняя, см					кровать из Сосны	кровать из Бука	кровать из Дуба
1	Лилия	+14	+8	88	66	54,0	25,0	0,50	58	72	77	
2	Камилла	+14	+15	80	55	43,0	14,0	0,50	63	77	82	
3	Александрия	+8	+7,5	89	57	53,5	24,5	0,30	54	68	73	
4	Фараон	+14	+15	88	57	40,0	11,0	0,50	60	-	-	
5	Лотос	+14	+15	84	67	48,0	19,0	0,50	57	-	-	
6	Клеопатра	+14	+15	85	59	48,0	19,0	0,50	58	72	77	
7	Исида	+14	+8,5	94,5	64	48,5	19,5	0,50	58	73	78	
8	Маэстро	+8	+10	80	61,5	48,5	19,5	0,30	50	64	69	
9	Виктория	+14	+15	95	44	48	19,0	0,50	57	71	76	
10	Талисман	+8	+10	87,5	59	48,5	19,5	0,30	54	68	73	
11	Венеция	+8	+8	89	57	53,5	24,5	0,30	54	68	73	
12	Лиана	+14	+15	95	44	48	19,0	0,50	57	-	-	
13	Европейская	+8	+7,5	89	56	48,5	19,5	0,30	52	66	71	
14	Манхэттен	+8	+10	94	71,5	53,5	24,5	0,30	54	68	73	
15	Жасмин	+14	+8	88	66	54	25,0	0,50	58	72	77	
16	Венера	+15	+10	93	65	46	17,0	0,50	72	86	91	
17	Орхидея	+16	+22	86	57	47	18,0	0,50	60	74	79	
18	Мальва	+14	+8	88	66	54	25,0	0,50	58	72	77	
19	Феникс	+14	+7	95	65	49	19,5	0,45	59	73	78	
20	Стиль	+7	+13	78	58	48,5	19,5	0,30	50	64	69	
21	Крокус	+8	+10	87,5	59	48,5	19,5	0,30	54	68	73	
22	Флоренция	+10	+25	117	83,5	54	25,0	0,45	54	67	72	
23	Колизей	+15	+7	101	66	47	18,0	0,50	59	71	81	
24	Палермо	+26	+10	120	37	49,5	20,5	0,65	56	63	74	
25	Купидон	+14	+15	92,5/95,5	44	48	19,5	0,50	57	71	76	
26	Неаполь	+14	+15	83,5	66,5	48	19,0	0,50	57	-	-	
27	Афродита	+14	+8,5	110	82/49	52,5	23,5	0,50	54	68	73	
28	Турин*	+8	+25,4	96	77,5/36	52	18/16	0,30	53	67	72	
29	Филадельфия	+12	+15	105	75	47	18,0	0,50	57	71	76	
30	Премьера	+11	+12,5	94	44	47	18,0	0,30	52	66	71	
31	Дуэт*	+8	14,5	99,5	37,5	49,5	20,5	0,30	53	67	72	
32	Кармен*	+8,5	+10	102	38	54	24	0,45	54	67	72	
33	Верона*	+12	24,4	120	39,5	49	20	0,45	54	67	72	
34	Двухъярусная детская № 1	+8	+7	170	170	52/145	26/131	0,50	94	-	-	
35	Двухъярусная точеная № 2	+14	+10	193	193	52/147	26/133	0,60	96	-	-	
36	Одноярусная точеная № 3	+14	+10	98	98	52	26	0,40	58	-	-	
37	Одноярусная детская № 4	+8	+7	75	75	52	26	0,30	58	-	-	
38	Детская "Маяк"	+8	+7	170	170	145,5	26	0,40	56	-	-	

31

Таблица габаритных размеров прикроватных тумб, комодов, шкафов, туалетных столов

№	Модель	Артикул	Ширина, см	Высота, см	Глубина, см	объем в упаковке, м.куб.	вес в упаковке, кг		
							изделие из Сосны	изделие из Бука	изделие из Дуба
1	Тумба № 2 (массив)	№2	54	51,5	36	0,11	16	19	22
2	Тумба № 4 "Флоренция"	№4	63	55	40	0,15	17	20	23
3	Тумба № 5 (ротанг)	№5	54	51,5	36	0,11	15	-	-
4	Тумба № 6 (филенка)	№6	54	51,5	36	0,11	15	18	21
5	Тумба № 7 (рамка)	№7	54	51,5	36	0,11	15	18	21
6	Тумба № 8 (массив)	№8	54	51,5	36	0,11	16	19	22
7	Тумба №9 (плетение)*	№9	54	51,5	36	0,11	15	18	21
8	Тумба №10 "Афродита"	№10	60	66	39,5	0,16	19	22	25
9	Тумба №11 (массив)	№11	50	54	36,5	0,10	17	20	23
10	Комод № 2 (Зяц. массив)	№2/3	88,5	82,5	48	0,37	43	48	52
11	Комод № 4 "Флоренция" (Зяц. массив, ротанг)	№4/3	94	83	54	0,44	53	58	63
12	Комод № 5 (Зяц. ротанг)	№5/3	88,5	80,5	48,0	0,36	41	-	-
13	Комод № 6 (Зяц. филенка)	№6/3	88,5	80,5	48,0	0,36	41	46	50
14	Комод № 7 (Зяц. рамка)	№7/3	88,5	80,5	48,0	0,36	41	46	50
15	Комод №8 (Зяц. массив)	№8/3	88,5	82,5	48,0	0,37	43	48	52
16	Комод №9 (Зяц. плетение)	№9/3	88,5	80,5	48,0	0,36	41	46	50
17	Комод № 11 (Зяц. массив)	№11/3	79	66	47,5	0,26	53	58	63
18	Комод №2 (4ящ. массив)	№2/4	88,5	104,5	48,0	0,47	54	61	65
19	Комод № 5 (4ящ. ротанг)	№5/4	88,5	102,5	48,0	0,46	52	-	-
20	Комод № 6 (4ящ. филенка)	№6/4	88,5	102,5	48,0	0,46	52	59	63
21	Комод №7 (Зяц. рамка)	№7/4	88,5	102,5	48,0	0,46	52	59	63
22	Комод №8 (4ящ. массив)	№8/4	88,5	104,5	48,0	0,47	54	61	65
23	Комод №9 (4ящ. плетение)	№9/4	88,5	102,5	48,0	0,46	52	59	63
24	Комод №11 (4ящ. плетение)	№11/4	79	84	47,5	0,33	54	61	65
25	Стол туалетный №2	№2	105	150/78	41,5	0,45	30	42	52
26	Стол туалетный №4 "Флоренция" (массив, ротанг)	№4	106	148/80	47	0,45	32	44	53
27	Стол туалетный "Афродита" (массив)*	№10	97	172/81,5	45	0,45	31	43	52
28	Банкетка №1 (кожа)	№1	100/120/140	48	46	0,24/0,27/0,31	28	40	49
29	Банкетка №7 (рамка)	№7	100/120/140	48	46	0,24/0,27/0,31	27	39	48
30	Банкетка №9 (плетение)	№9	100/120/140	48	46	0,24/0,27/0,31	29	41	50
31	Шкаф распашной 1-о створчатый	№1	48	213	62	0,25	60	65	68
32	Шкаф распашной 2-х створчатый	№2	88	216	62	0,25	85	90	93
33	Шкаф распашной 3-х створчатый	№3	128	216	62	0,35	100	110	113
34	Шкаф распашной 4-х створчатый	№4	168	216	62	0,45	115	125	128

32



33



34



Сертификация продукции

Вся продукция соответствует государственным санитарно-эпидемическим нормативам, что подтверждено соответствующими сертификатами.

Изделия мебели для спальни

Соответствуют ГОСТу 16371-93, ГОСТу 19917-93 ТО 2248-01-06,(07)

Сертификат соответствия № РОСС RU.ДМ29 Н01673

ГОСТ - это определенный стандарт, какого либо предмета, вещи, продукта питания и тому подобного, который устанавливает государство по мере его полезности или опасности. При этом каждому продукту дают определенный номер, который в последующем и является ГОСТом данного продукта. После сертификации потребитель знает, что этот продукт одобрило государство.

Гарантийные сроки

Срок службы мебели 10 лет. Гарантийный срок на кровать составляет 18 месяцев, на прикроватные тумбы, комоды, туалетные столики, шкафы-24 месяца. В течение гарантийного срока фабрика гарантирует произвести ремонт или замену некачественного изделия, если не были нарушены условия эксплуатации и отсутствуют видимые механические повреждения и загрязнения. Информация по эксплуатации, хранению и уходу за мебелью содержится в **РУКОВОДСТВЕ ПО ЭКСПЛУАТАЦИИ**, которое вкладывают в упаковку с мебелью.

Гарантийный срок при розничной продаже через торговую сеть исчисляется со дня продажи мебели, при вне рыночном распределении - со дня получения потребителем.

Маркировочный ярлык

Маркировка наносится на левый угол задней стенки кровати или на обратную сторону крышки стола



**Таблица объемов
ортопедических
оснований**

Размер	Вес в упаковке, кг.	Объем в упаковке, м.куб.
80 x 185/195	12,0	0,08
90 x 185/195	12,4	0,09
120 x 185/195	19,0	0,12
140 x 185/195	19,8	0,14
160 x 185/195	22,3	0,16
180 x 185/195	23,3	0,18

Общие условия по уходу

Для поддержания красоты и долговечности мебели рекомендуется соблюдать следующие правила:

- При вводе в эксплуатацию кровати рекомендуем протереть её от лакокрасочной пыли.
- Использовать мебель в соответствии с её функциональным назначением.
- Температура воздуха в помещении должна быть не ниже + 15 С, относительная влажность ~ 65% (это обычная комнатная температура и влажность). Существенное отклонение от указанного режима приводит к значительному ухудшению потребительских качеств мебели.
- Не рекомендуется располагать мебель ближе одного метра к отопительным приборам и другим источникам тепла, а также избегать воздействия прямых солнечных лучей, агрессивных сред (растворителей, масел, кислот и т.д.)
- Для ухода за мебелью применяют специальные чистящие и полирующие средства с содержанием воска.

Доплаты: за нестандартный размер - кровать без матраса **+5%**, матрас **+10%**; за спецзаказ (изделия без сучков): **+15%**. Изделия с использованием метода патирования, метода искусственного старения древесины и метода червоточины **+10%**. Выкраска в двухцветной гамме **+15%**; согласно образцу, полученному от клиента **+10%**.

37

Эксклюзивное предложение, винтаж.

С осени 2011 г. Становятся возможны небольшие изменения стандартной комплектации изделий.

1. Пуговицы и ремни обивки спинок кроватей могут быть другого цвета, чем основной тон обивки.
2. Кровать и выкатные ящики могут краситься в разные цвета.
3. Возможно объединение распашных шкафов разных моделей.
4. 2-х цветное исполнение заказных изделий (кроватей, тумбочек, комодов и туалетных столов).
5. Изготовление фасадов в разном материале, например: филленка в буке, обвязка фасада в дубе и т.д.
6. Изготовление корпусов туалетных столов стандартного модельного ряда в ШЛДСП.
7. Комплектация выдвижных ящиков направляющими насадного типа частичного выдвижения (Quadro 25 Stop Control) немецкой фирмы "Hettich". Нагрузочная способность 25 кг.

Ваши предложения:



Россия, 600901, г. Владимир
микрорайон Юрьевец
ул. Станционная, 32
www.ffokin.ru
info@ffokin.ru

коммерческий отдел:
тел. многок.: (4922) 45-36-23
тел./факс: (4922) 45-36-24
тел.: (495) 664-22-91
бухгалтерия:
тел.: (4922) 26-03-25