

Отчет от 4 мая 2018 VIN: XW8JE93T7FK300104

Skoda Superb, 2014



Фотография автомобиля из объявления, опубликованного 28 апреля 2018 на сайте Avito

Краткая информация



Расхождение пробега



Использовался в такси



4 владельца



1 ДТП



В залоге



Регистрация на юрлицо



Нет данных об обслуживании





Пробег 167 000 км

Технические характеристики

Тип ТС:	Легковой	Привод:	Передний
Трансмиссия:	Робот	Бренд:	Skoda
Модель:	Superb	Год выпуска:	2014
Кузов:	Универсал	Объем двигателя:	2.0 л
Мощность:	140 л.с.	Цвет:	Коричневый

Обнаружены ограничения

-  Не обнаружены ограничения на регистрационные действия
-  Не обнаружены сведения о нахождении в розыске
-  Обнаружены сведения о нахождении в залоге

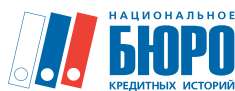





По информации, полученной из базы Национального Бюро Кредитных Историй, наличие залога на ТС не обнаружено. Последнее обновление 09:43 4 мая 2018 года.



По информации, полученной из единой информационной системы нотариата, ТС находится в залоге до 7 апреля 2023 г. Последнее обновление 05:42 4 мая 2018 года.

Найдено 4 владельца автомобиля

Период	Тип владельца	Регион
Декабрь 2014 - Март 2016	 Юрлицо	-
Март 2016 - Март 2016	 Юрлицо	-
Март 2016 - Март 2018	 Юрлицо	-
Апрель 2018 - н.в.	 Физлицо	-

История эксплуатации

Дата	Тип	Пробег	Источник
5 декабря 2014	Первичная регистрация	-	Данные о регистрации, Москва
5 марта 2016	Смена владельца	-	Данные о регистрации
5 марта 2016	Смена владельца	-	Данные о регистрации
24 ноября 2016	Прохождение технического осмотра	-	Данные о техосмотре
25 мая 2017	Прохождение технического осмотра	167 000 км	Данные о техосмотре
26 октября 2017	Смена владельца	-	Данные о регистрации, Москва
15 декабря 2017	ДТП	-	Данные о ДТП, Москва
Столкновение, состояние ТС: "Повреждено", зоны повреждений: Левая передняя часть (фара, бампер и т.д.), Правая передняя часть (фара, бампер и т.д.)			
15 февраля 2018	Изменения в документах	-	Данные о регистрации, Москва
Замена номерного агрегата, цвета, изменение конструкции транспортного средства			
10 апреля 2018	Смена владельца	-	Данные о регистрации
17 апреля 2018	Размещение объявления	● 43 000 км	Avito, Санкт-Петербург

Данные о техническом обслуживании и ремонте не обнаружены. Возможно, автомобиль обслуживался на станциях тех. обслуживания или у автодилеров, которые еще не подключены к сервису Автотека.

Пробег автомобиля

Последний зафиксированный пробег: 167 000 км

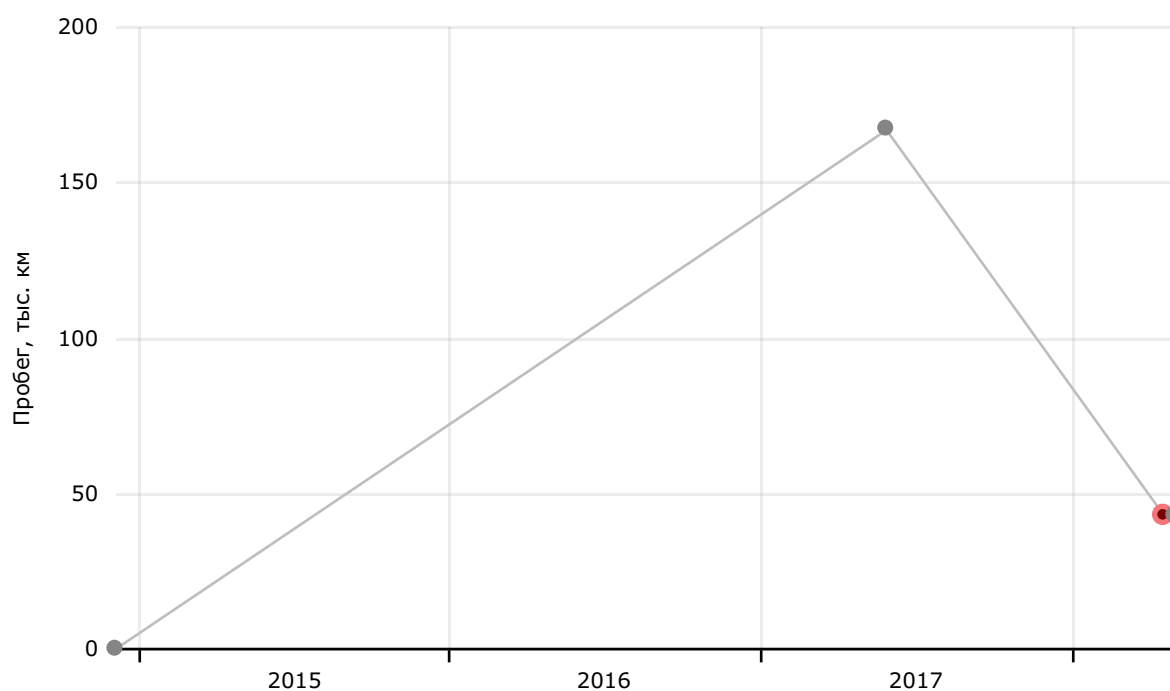

Обнаружено 1 ДТП

Дата и время происшествия	Тип происшествия	Регион
15 декабря 2017 г. 12:20	Столкновение	Москва

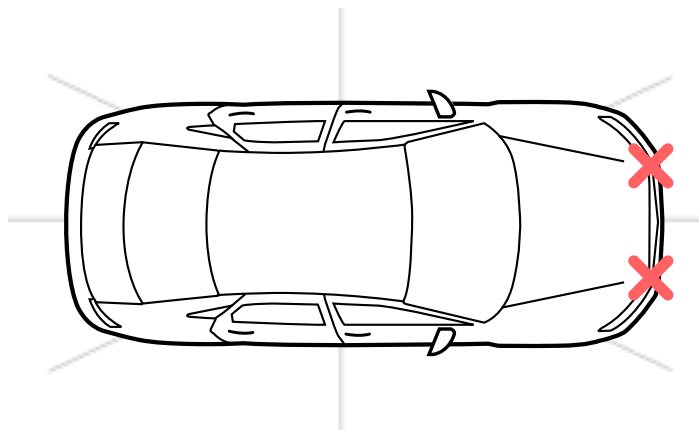

Размещался на Avito 1 раз

Дата публикации	Название объявления	Пробег	Цена
17.04.2018	Skoda Superb, 2014	43 000 км	925 000

Доставим от метро и угостим кофе!

Только до 5 мая:

1) КАСКО в подарок;

2) Регистратор и навигатор в подарок;

3) Зимняя резина в подарок;

- Автомобиль продается от официального дилера.

- Максимально выгодная и прозрачная сделка.

- Данный автомобиль прошел полную диагностику по программе EXPERT GARANTY по 74 параметрам и имеет сертификат соответствия.

- Проведена предпродажная подготовка силового агрегата, кузова и салона. Автомобиль обслужен и готов к эксплуатации. Все необходимые расходники заменены.

- Документально подтверждена юридическая чистота автомобиля.

- Уникальная расширенная гарантия до 2 лет на двигатель и КПП.

- При обмене своего автомобиля по программе Trade-IN, мы предоставляем дополнительную скидку до 50 000 рублей (более подробная информация по телефону)

- Утилизируй свое старое авто! До 5 мая при сдаче вашего автомобиля в утилизацию скидка 50 000

рублей по Государственной программе на автомобиль с пробегом.

- Рассрочка от официального дилера , Автокредит от 4.4%, 28 Банков Партнеров, по 2 документам (водительское удостоверение и паспорт гражданина РФ)
- АЦ "Полюстрово" – Лидер по продажам автомобилей с пробегом в Санкт-Петербурге!
- Приходите на тест драйв Вашего будущего автомобиля!
- Более подробную информацию Вы можете получить в отделе продаж.
- Ждём Вас по адресу: г. Санкт-Петербург, Полюстровский пр-т 59 к.1, метро Лесная, метро Площадь Ленина.
- Отделка кожей рычага кпп
- Тонированные стекла
- Тюнинг
- Декоративные молдинги
- Накладки на пороги
- Алюминиевые накладки на педали
- Ламинированные боковые стекла
- Рейлинги на крыше
- Система адаптивного освещения
- Система адаптивного головного освещения в повороте
- Автоматический корректор фар
- Система управления дальним светом
- Омыватель фар
- Противотуманные фары
- Датчик давления в шинах
- Активный усилитель руля
- Защита картера
- Розетка 12v
- Bluetooth
- Электрообогрев форсунок стеклоомывателей
- Электрообогрев зоны стеклоочистителей
- Электрообогрев лобового стекла
- Крепление для детского кресла (isofix/latch)
- Электропривод крышки багажника
- Прикуриватель и пепельница
- Охлаждаемый перчаточный ящик
- Дистанционный запуск двигателя
- Система «старт-стоп»
- Программируемый предпусковой отопитель
- Регулировка сидения водителя по высоте
- Регулировка сидения пассажира по высоте
- Система контроля слепых зон
- Функция складывания спинки сиденья пассажира
- Складывающееся заднее сидение
- Третий задний подголовник
- Передний центральный подлокотник
- Сигнализация с обратной связью

- Блокировка замков задних дверей
- Запуск двигателя с кнопки
- На гарантии
- Темный салон
- Легкосплавные диски 16"
- Галогеновые фары
- Сиденье пассажира: электро регулировка
- Регулировка руля
- Штатная аудиосистема hi-fi

Прочие сведения



Оригинальный ПТС (Не обнаружены сведения о выдаче дубликата ПТС)



Обнаружены сведения об использовании в такси

Фотографии автомобиля из объявления на Avito

Объявление «Skoda Superb, 2014»

Опубликовано на сайте Avito 17.04.2018

11 фотографий









Оказание услуг, формирование и предоставление отчета осуществляются в соответствии с условиями сервиса. Отчёт предназначен исключительно для личного использования Пользователем в информационных целях.