

Скачано с сайта <http://hatinka.net.ua/>



1
23.11.10

Д-125/2. Фасад А-Е. М 1:75

Лист

14

Скачано с сайта <http://hatinka.net.ua/>

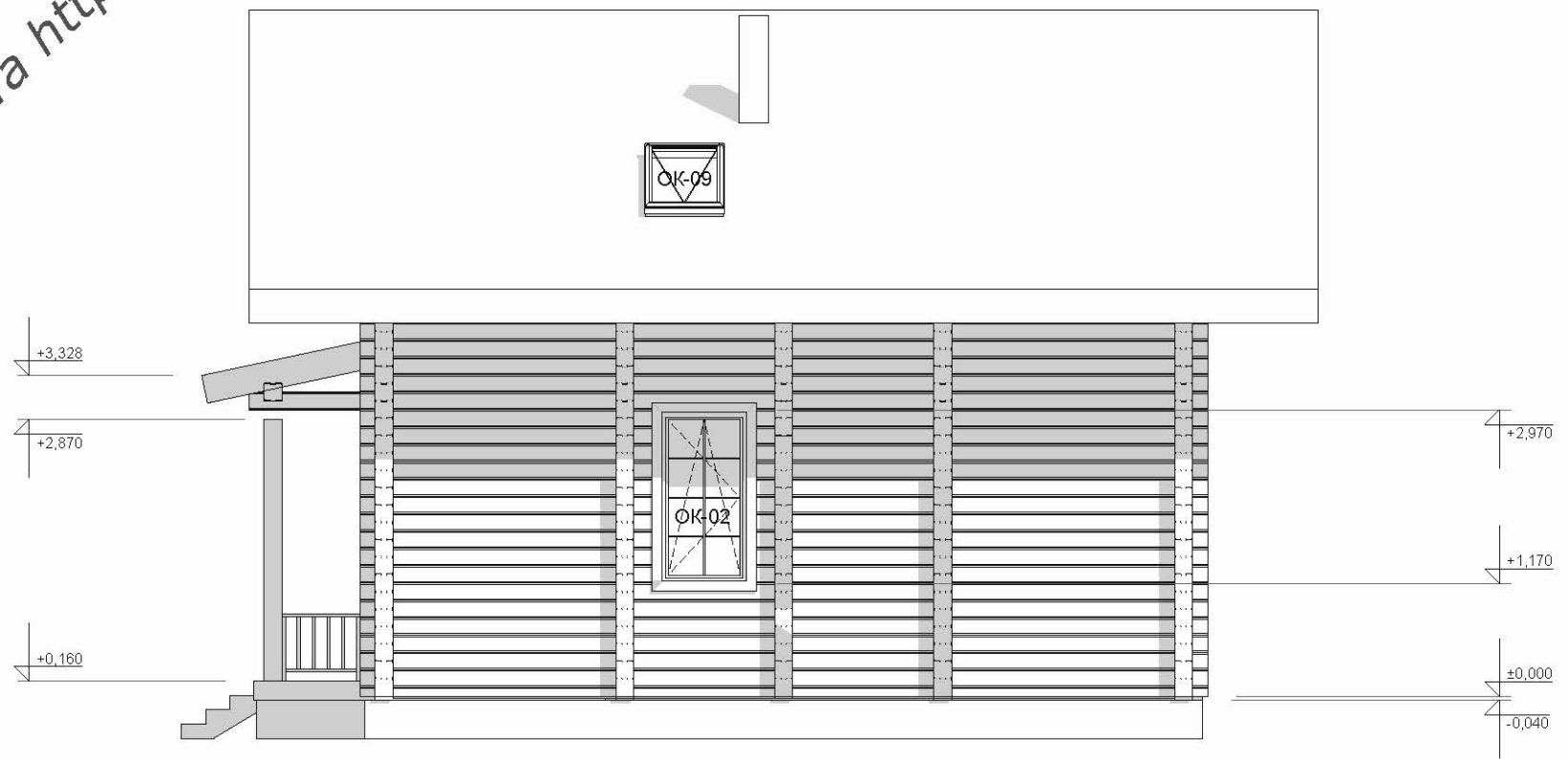

1
23.11.10

Д-125/2. Фасад Е-А. М 1:75

Лист
16

Скачано с сайта <http://hatinka.net.ua/>



1
23.11.10

Д-125/2. Фасад 6-1. М 1:75

Лист
15

Скачано с сайта <http://hatinka.net.ua/>



1
23.11.10

Д-125/2. Фасад 1-6. М 1:75

Лист
13

Скачано с сайта <http://hatinka.net.ua/>

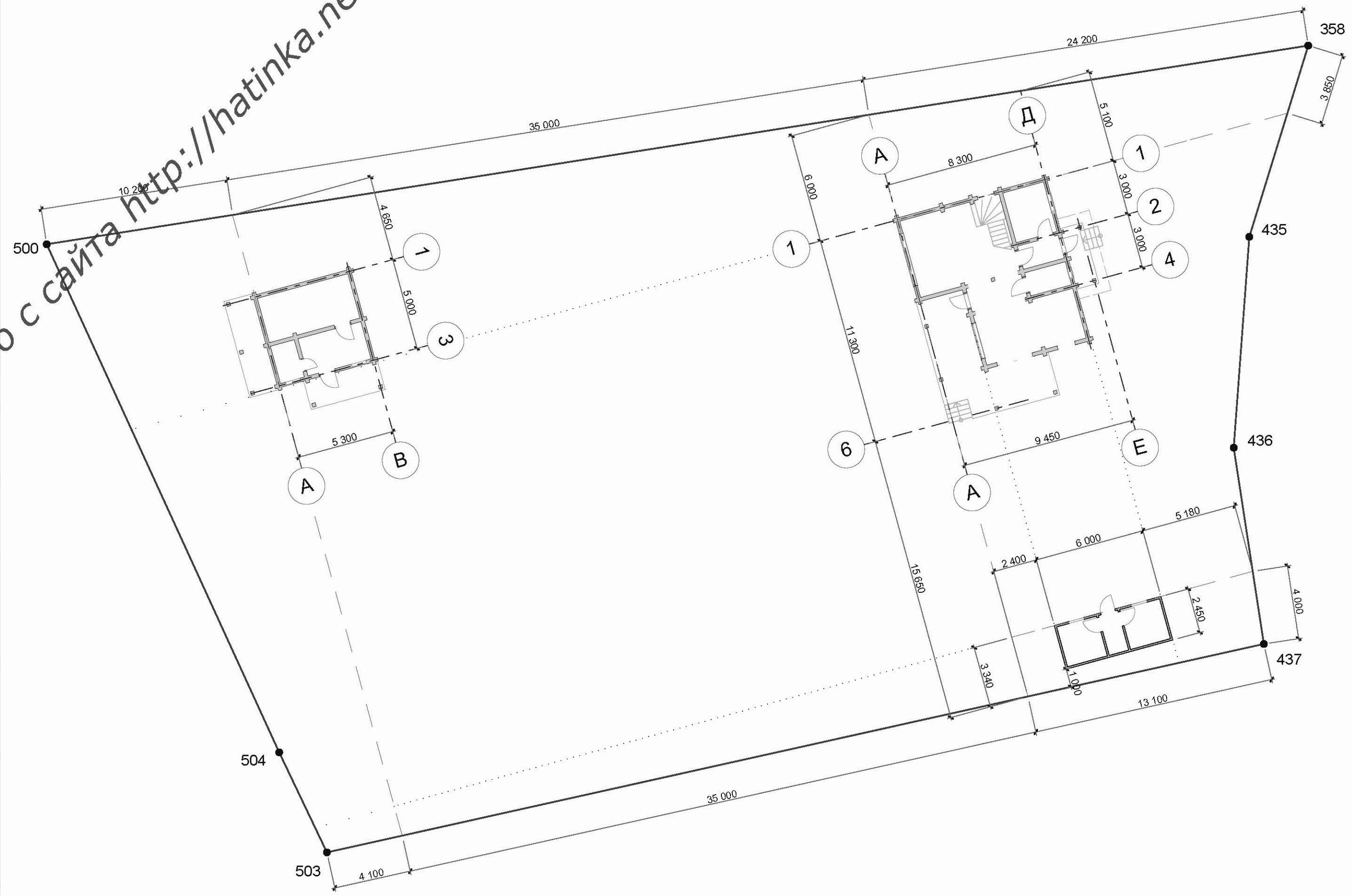

СОГЛАСОВАНО:	

Инв. N подл.	
Подпись и дата	
Взамен инв. N	

OK-01

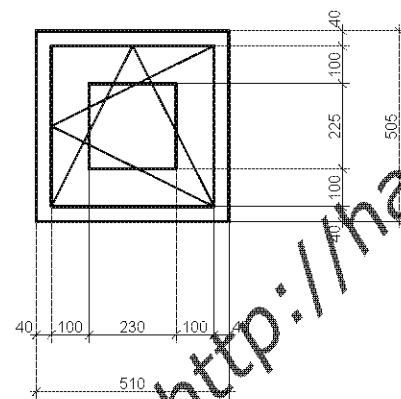

OK-02

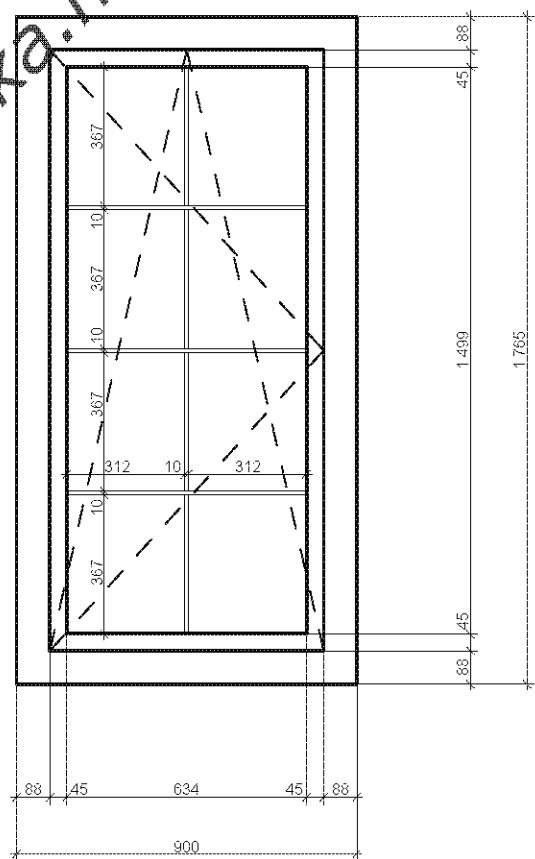

OK-03

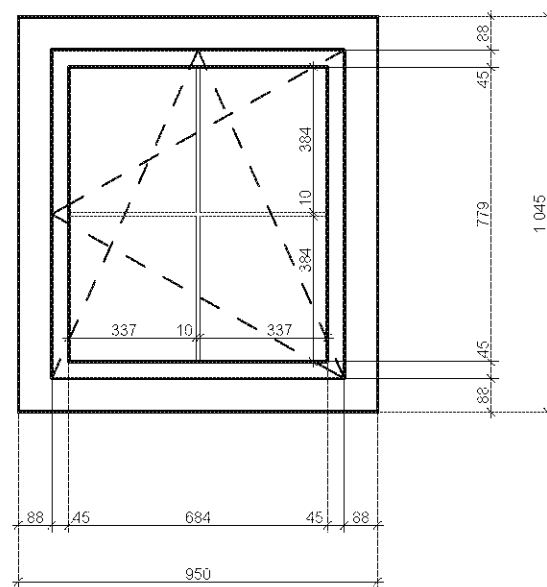

OK-04

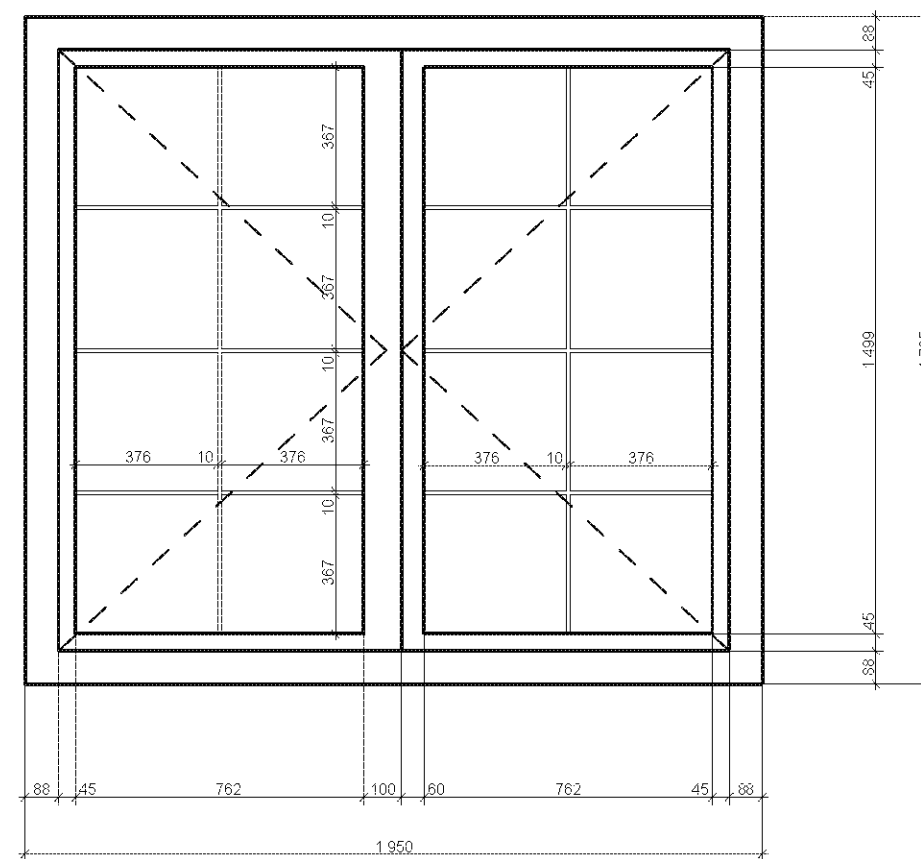

OK-05

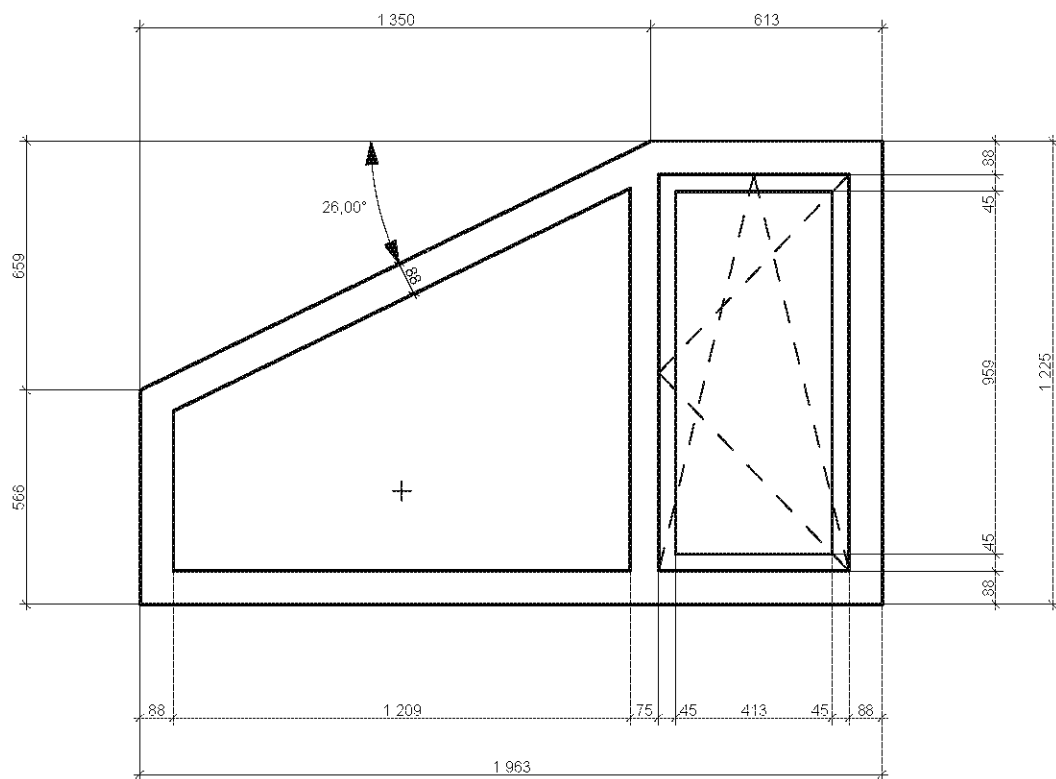

OK-06

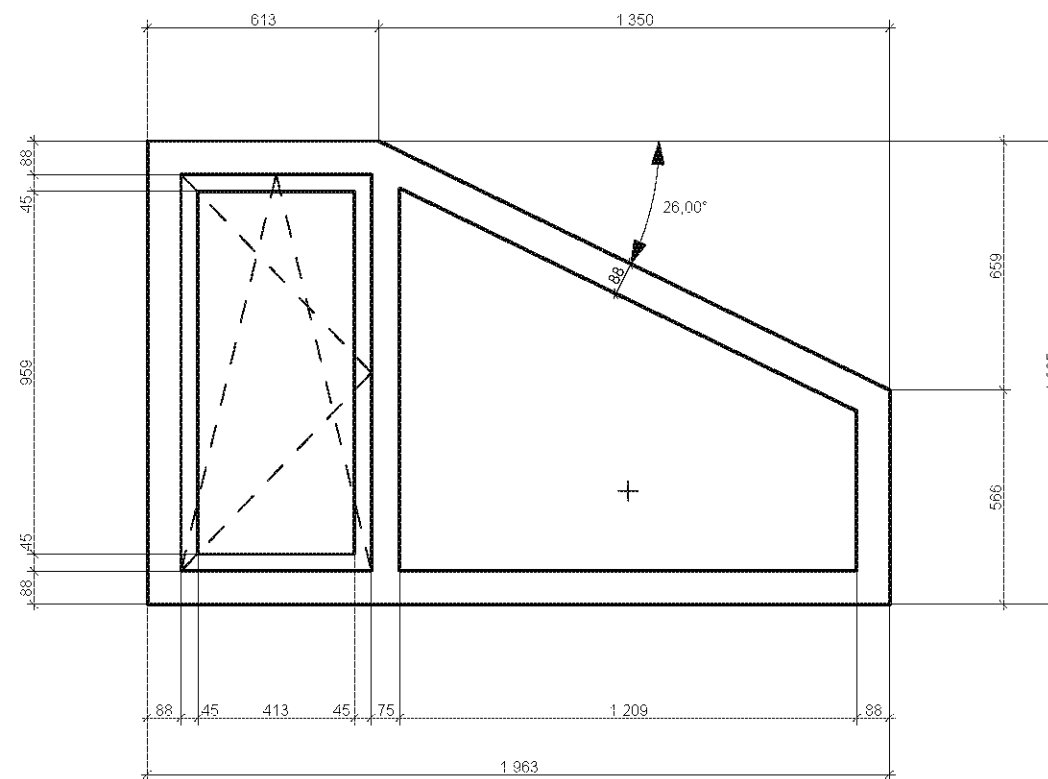

Примечание:
1. Вид окон в детализовке указан снаружи без наличников

Д-125/2. Детализовка оконных блоков и проёмов. Лист 1. М 1:20.

1
04.11.10

Лист

СОГЛАСОВАНО:

Взамен инв. N

Подпись и дата

Инв. N подл.

Скачано с сайта <http://matinka.net.ua/>

OK-07

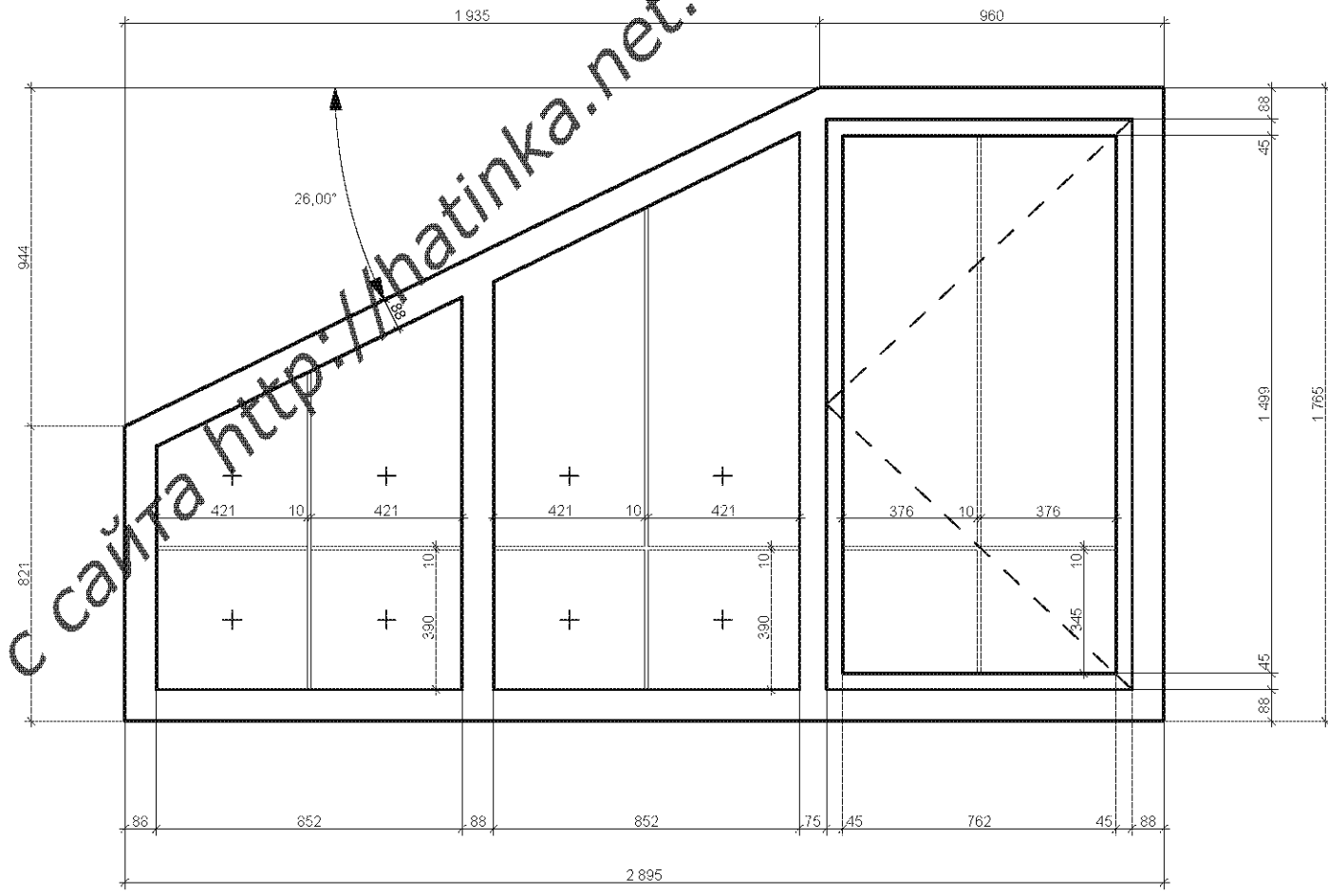

OK-08

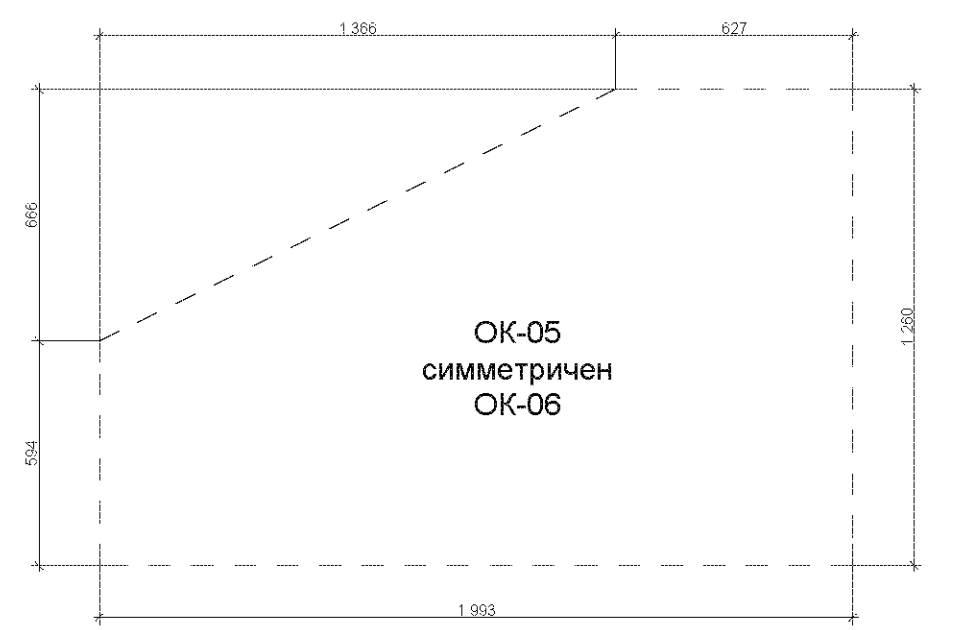
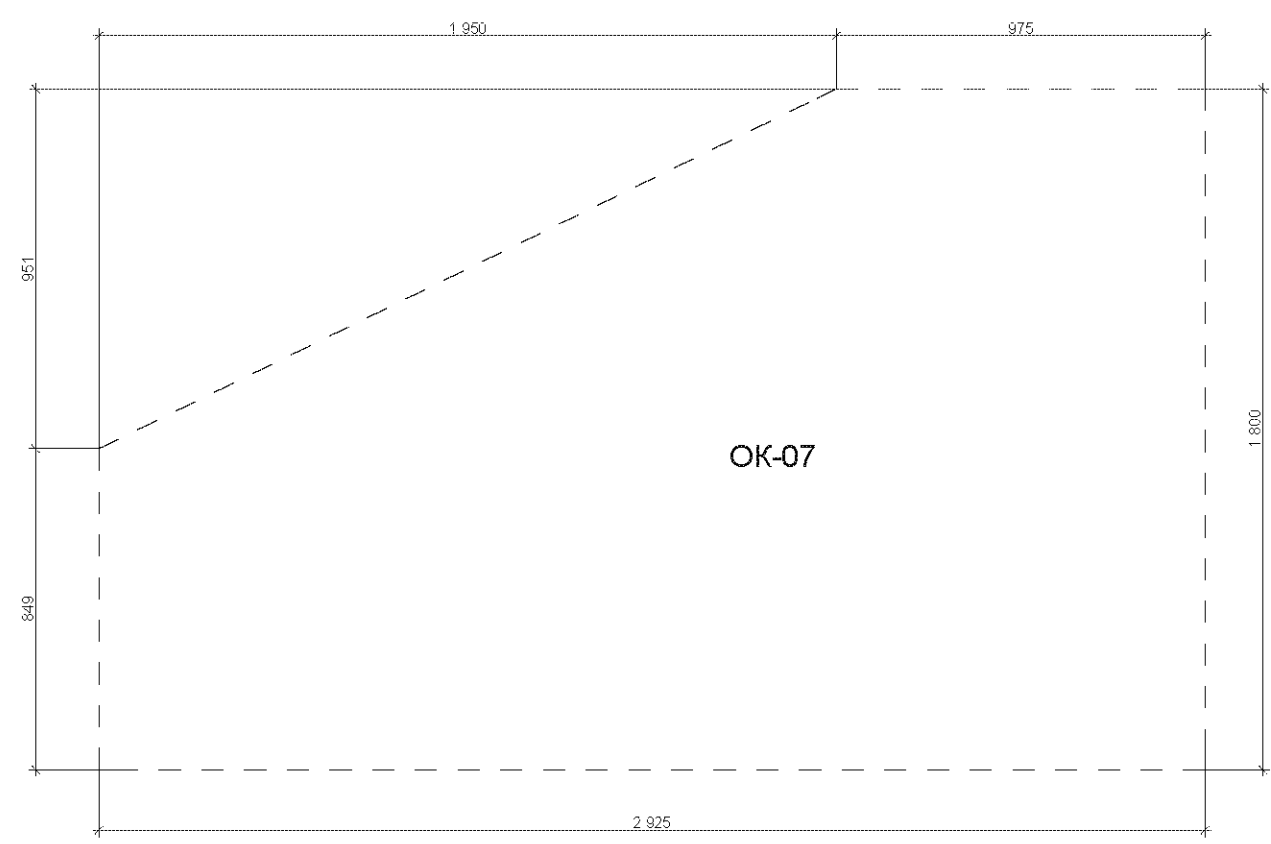
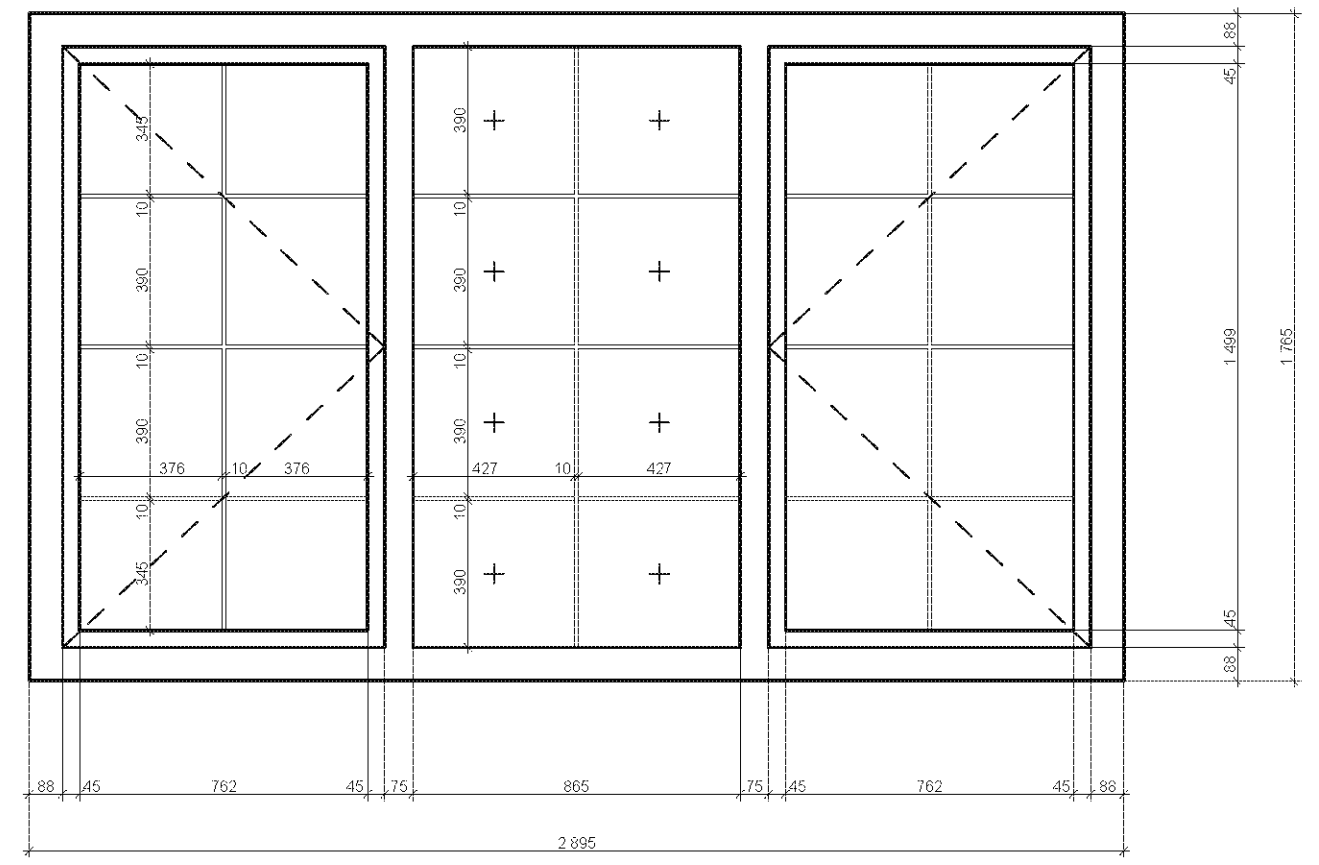

OK-07

OK-05
симметричен
OK-06

1
04.11.10

Примечание:
1. Вид окон в детализовке указан снаружи без наличников

Д-125/2. Детализовка оконных блоков и проёмов. Лист 2. М 1:20.

Лист

СОГЛАСОВАНО:	
Инов. N подл.	
Подпись и дата	
Взамен инв. N	

Скачано с сайта <http://matinka.net.ua/>

СОГЛАСОВАНО:

Опорные столбы.

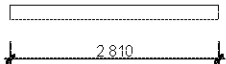
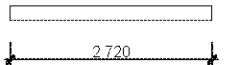
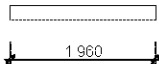
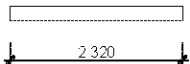
№ п/п	Марка детали	Длина	Чертеж	Кол-во	Профиль
139	О-1	2 810		4	190 x 190
140	О-2	2 720		2	190 x 190
142	О-3	1 960		1	190 x 190
143	О-4	2 320		1	190 x 190

Ведомость элементов.
[Д-125/2] Загородный дом.

Лист

31

Скачано с сайта <http://hatinka.net.ua/>

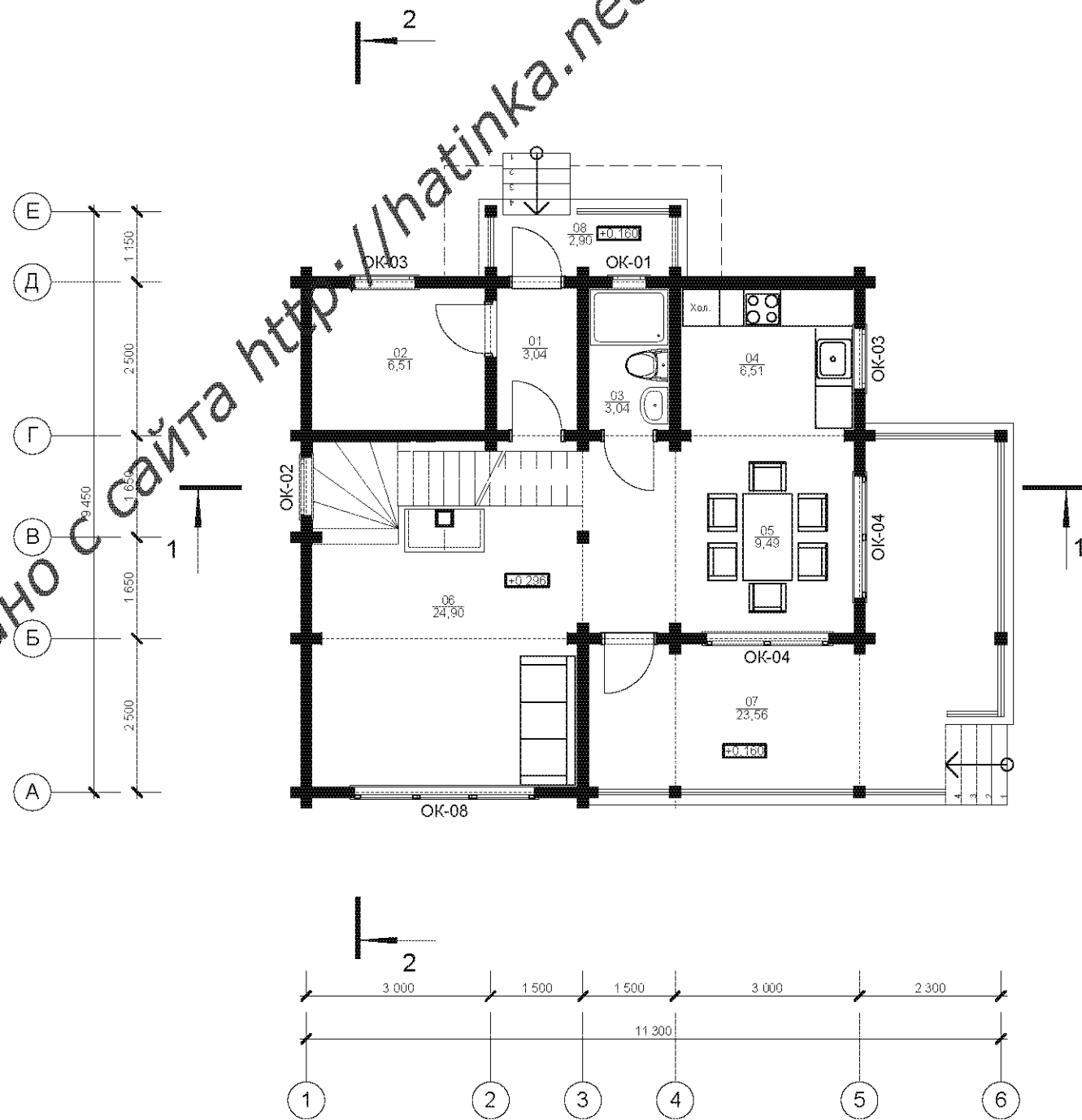

Экспликация помещений.

Этаж	№ помещения	Наименование	Площадь, кв. м
Первый этаж	01	Тамбур	2,99
Первый этаж	02	Хоз. блок	6,44
Первый этаж	03	С/у	2,99
Первый этаж	04	Кухня	6,44
Первый этаж	05	Столовая	9,46
Первый этаж	06	Гостиная	24,83
Первый этаж	07	Терраса	23,56
Первый этаж	08	Крыльцо	2,90
Мансардный этаж	09	С/у	2,60
Мансардный этаж	10	Спальная	8,29
Мансардный этаж	11	Спальная	15,47
Мансардный этаж	12	Спальная	16,84
Мансардный этаж	13	Холл	5,81
Мансардный этаж	14	Лоджия	9,95
			138,57 м2

Скачано с сайта <http://hatinka.net.ua/>

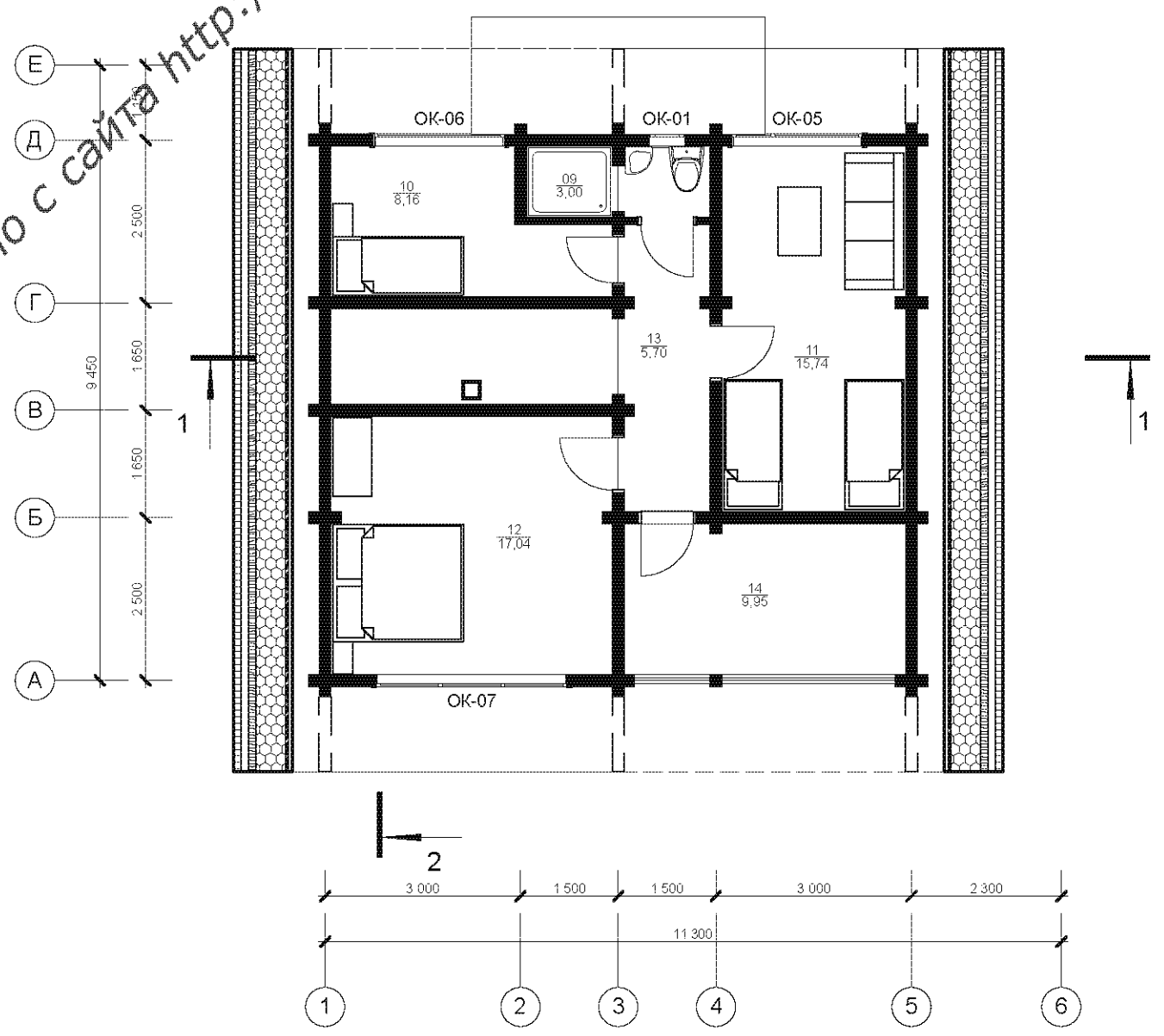

Д-125/2. План мансардного этажа. М 1:100

Спецификация балок перекрытия над подпольем.



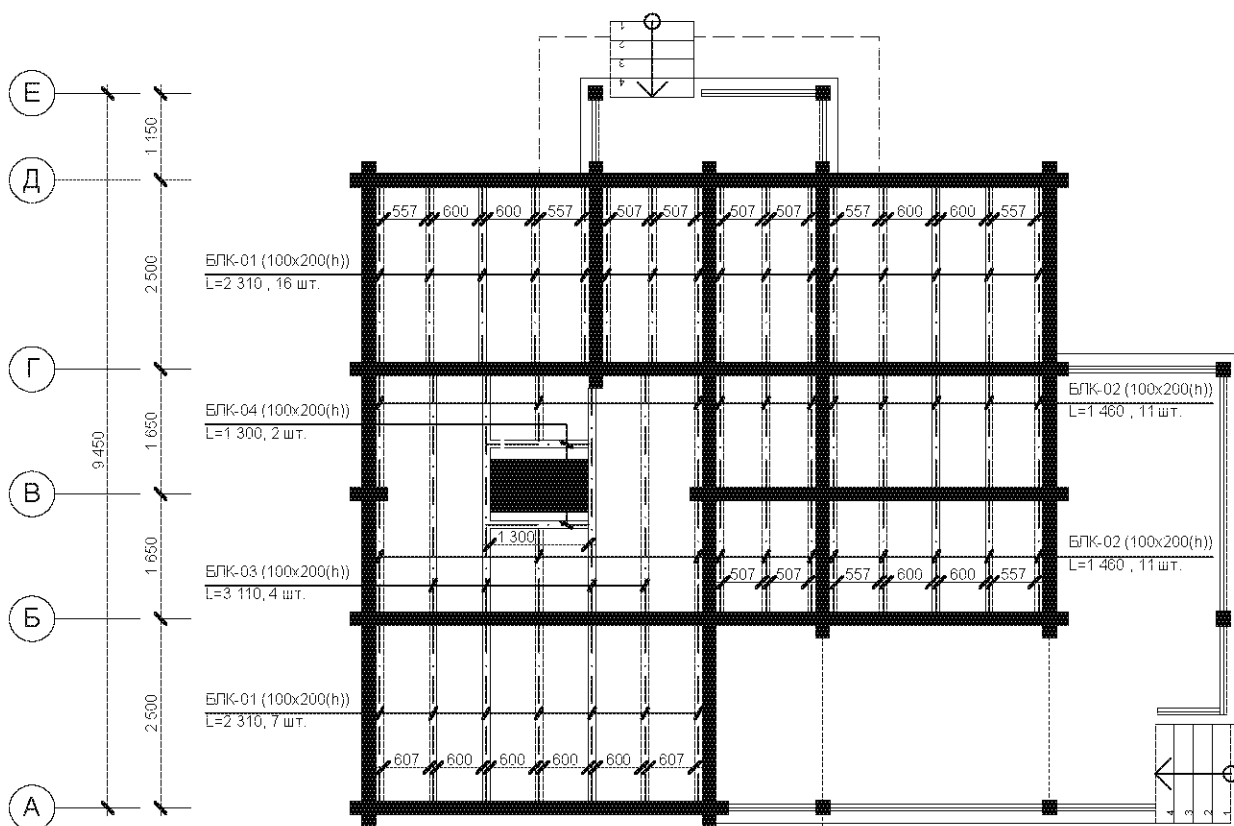

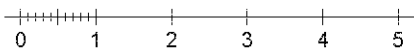
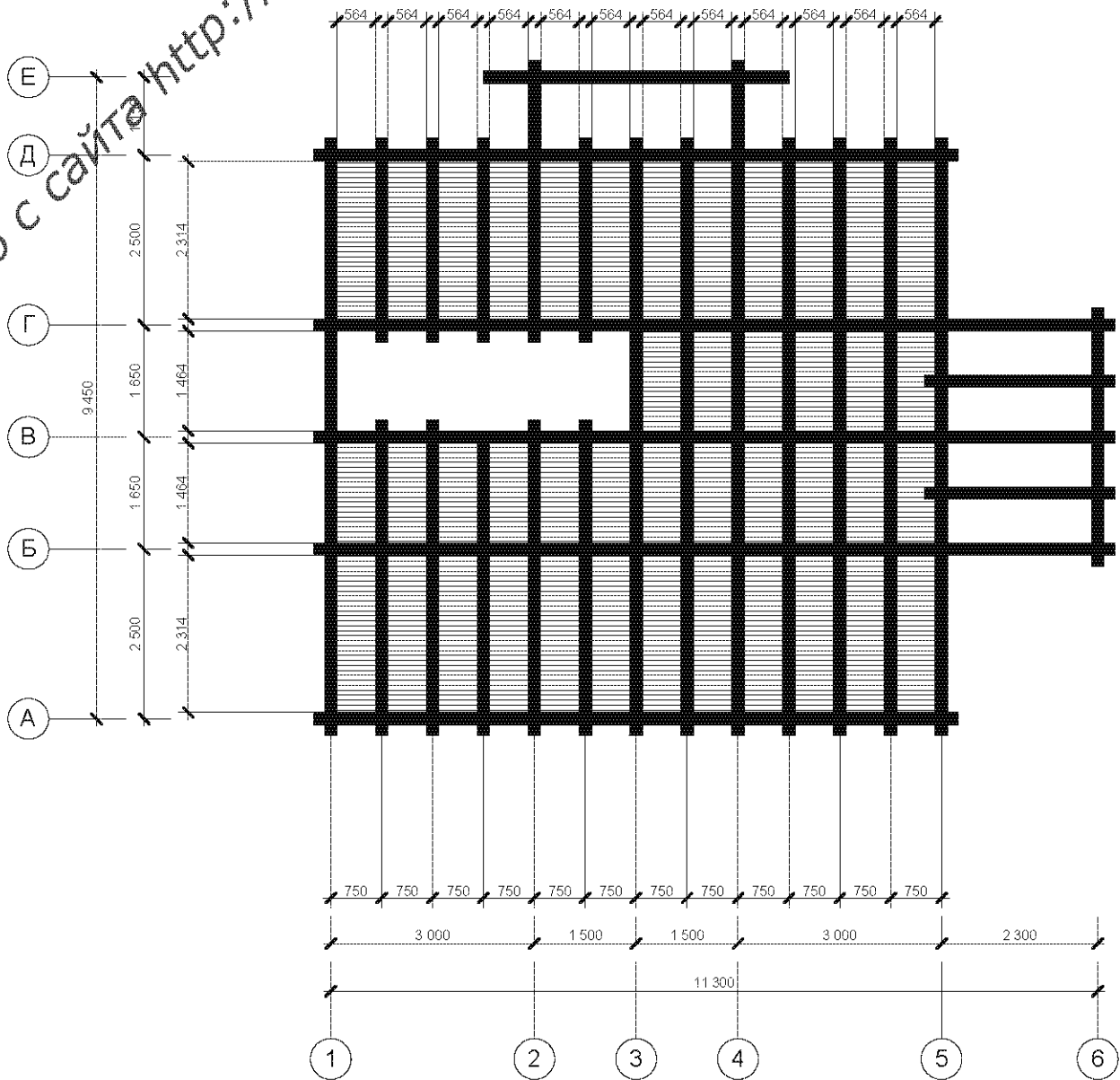

поз.	Наименование	Длина, мм	Кол.	Объем, м³	
				1 шт.	всего
БЛК-01	Клееная балка. Сосна. 100x200 мм	L=2 310	23	0,046	1,063
БЛК-02	Клееная балка. Сосна. 100x200 мм	L=1 460	22	0,029	0,642
БЛК-03	Клееная балка. Сосна. 100x200 мм	L=3 110	4	0,062	0,249
БЛК-04	Клееная балка. Сосна. 100x200 мм	L=1 300	2	0,026	0,052
Итого:					2,006



План потолков 1-го этажа.

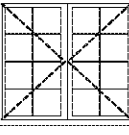

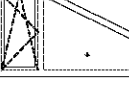
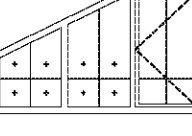
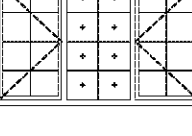
Спецификация оконных блоков.

Вид оконного блока без наличника	Марка по проекту	Размеры оконного блока		Размеры оконного проёма		Площадь блока, м2	Кол-во, шт.	Общая площадь, м2	Примечание
		ширина, мм	высота, мм	ширина, мм	высота, мм				
	ОК-01	510	505	540	540	0,26	2	0,52	1. Открывание наружу
	ОК-02	900	1 765	930	1 800	1,59	1	1,59	2. Открывание окон - внутрь. Кроме особо оговорённых.
	ОК-03	950	1 045	980	1 080	0,99	2	1,98	3. Монтаж оконных блоков осуществляется вровень с плоскостью фасада.
	ОК-04	1 950	1 765	1 980	1 800	3,44	2	6,88	4. Размеры проёмов окон больше размеров оконных блоков на следующие величины: а) по ширине - на 30 мм, включая с левой и правой сторон технологические зазоры по 15 мм; б) по высоте - на 35 мм, в том числе: сверху 25 мм (усадка дома 10 мм, технологический зазор 15 мм), снизу 10 мм (технологический зазор).
	ОК-05	1 963	1 225	1 993	1 260	1,96	1	1,96	5. Цвет окон внутри и снаружи белый матовый. Кроме особо оговорённых.
	ОК-06	1 963	1 225	1 993	1 260	1,96	1	1,96	6. Все открывающиеся окна укомплектованы москитными сетками.
	ОК-07	2 895	1 765	2 925	1 800	4,20	1	4,20	7. Цвет фурнитуры - белый.
	ОК-08	2 895	1 765	2 925	1 800	5,11	1	5,11	8. Шпросы - бронзовые.
	ОК-09	900	1 600	-	-	1,44	2	2,88	9. Ширина наружных наличников для окон - 100 мм. Внутренних - 70 мм. Установка внахлест относительно оконного блока на 20 мм.
Итого по проекту: 27,08									10. Ширина подоконника: а) ОК-01, ОК-02, ОК-03 - 120 мм; б) для остальных окон - 200 мм.

1. Вид оконных блоков в Спецификации указан снаружи без учёта наличников.
2. Открывание окон - внутрь. Кроме особо оговорённых.
3. Монтаж оконных блоков осуществляется вровень с плоскостью фасада.
4. Размеры проёмов окон больше размеров оконных блоков на следующие величины:
а) по ширине - на 30 мм, включая с левой и правой сторон технологические зазоры по 15 мм;
б) по высоте - на 35 мм, в том числе:
сверху 25 мм (усадка дома 10 мм, технологический зазор 15 мм),
снизу 10 мм (технологический зазор).
5. Цвет окон внутри и снаружи белый матовый. Кроме особо оговорённых.
6. Все открывающиеся окна укомплектованы москитными сетками.
7. Цвет фурнитуры - белый.
8. Шпросы - бронзовые.
9. Ширина наружных наличников для окон - 100 мм. Внутренних - 70 мм. Установка внахлест относительно оконного блока на 20 мм.
10. Ширина подоконника:
а) ОК-01, ОК-02, ОК-03 - 120 мм;
б) для остальных окон - 200 мм.

СОГЛАСОВАНО:

Взамен инв. N

Подпись и дата

Инв. N подл.

Скачано с сайта <http://matinka.net.ua/>

Скачано с сайта <http://hatinka.net.ua/>

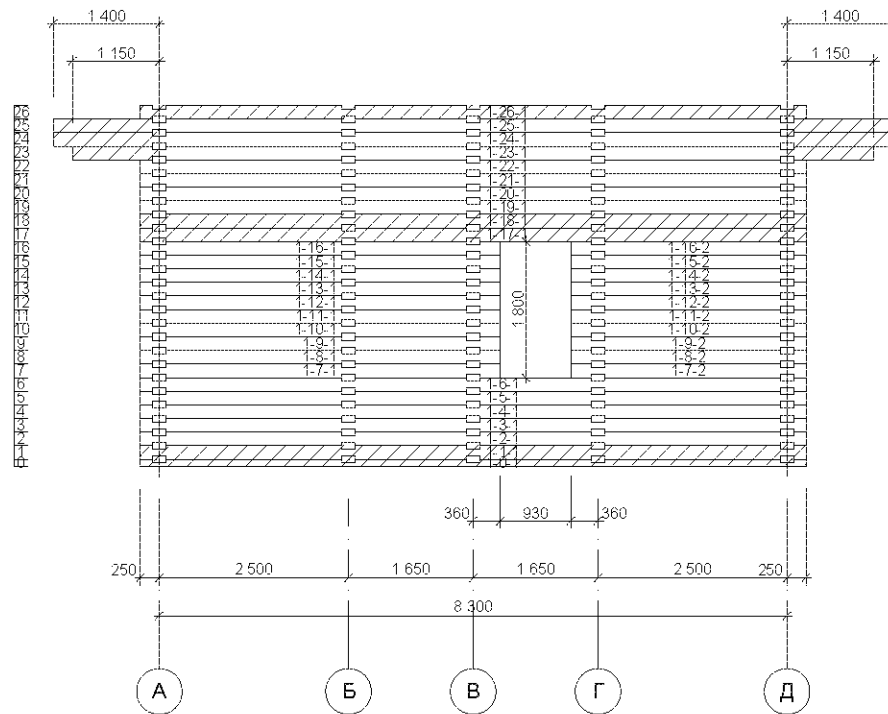

Порядовка по оси 1

Скачано с сайта <http://hatinka.net.ua/>

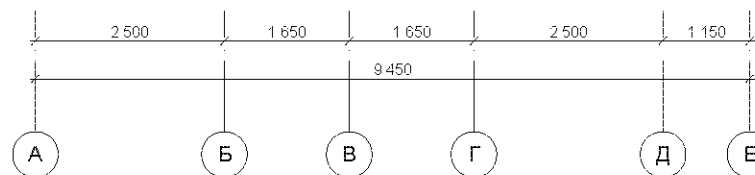
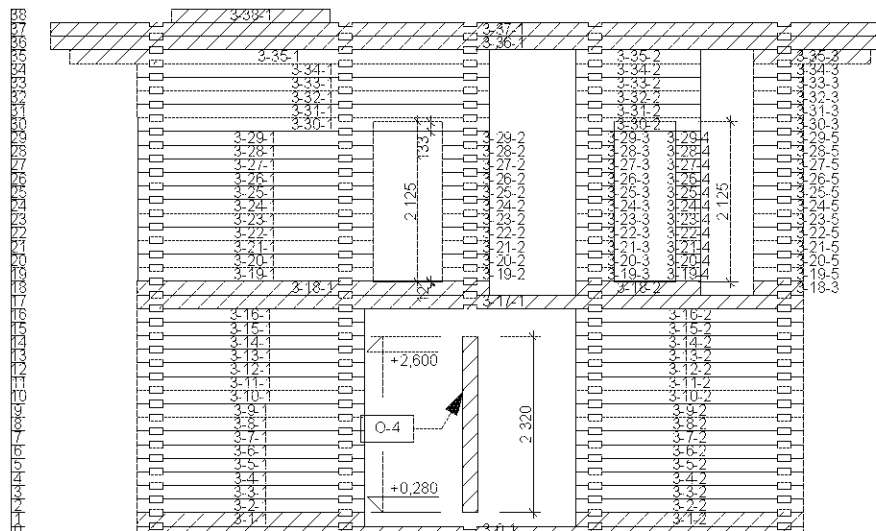

Порядовка по оси 3

Скачано с сайта <http://hatinka.net.ua/>

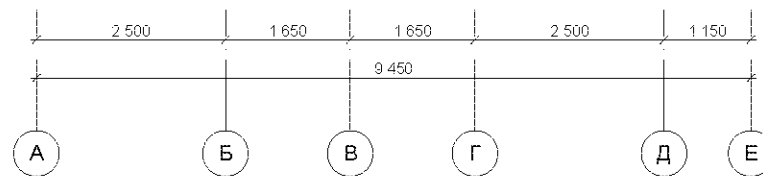
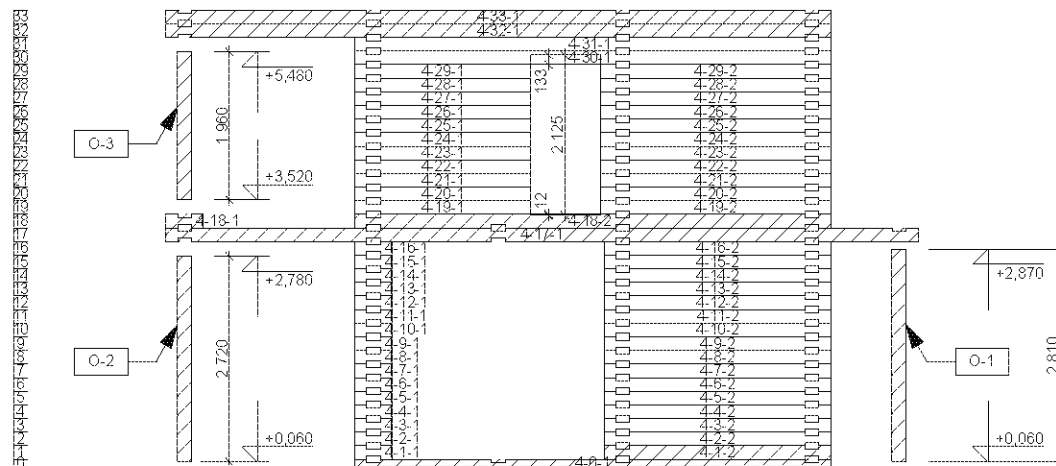

Порядовка по оси 4

Скачано с сайта <http://hatinka.net.ua/>

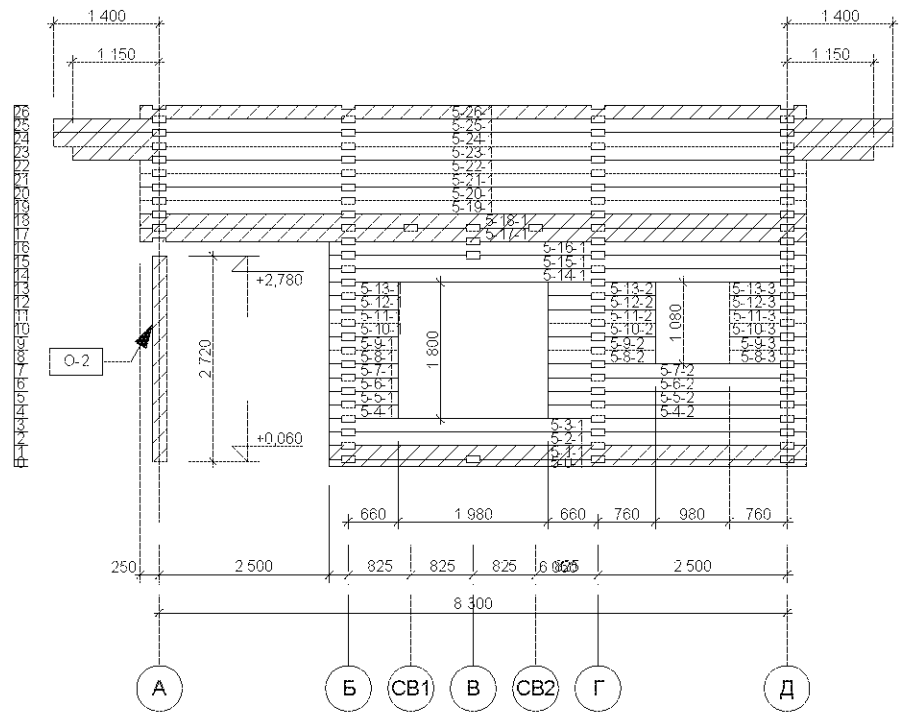

Порядовка по оси 5

Скачано с сайта <http://hatinka.net.ua/>

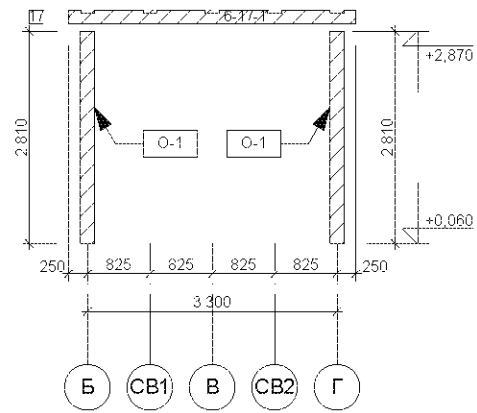

Порядовка по оси 6

Скачано с сайта <http://hatinka.net.ua/>

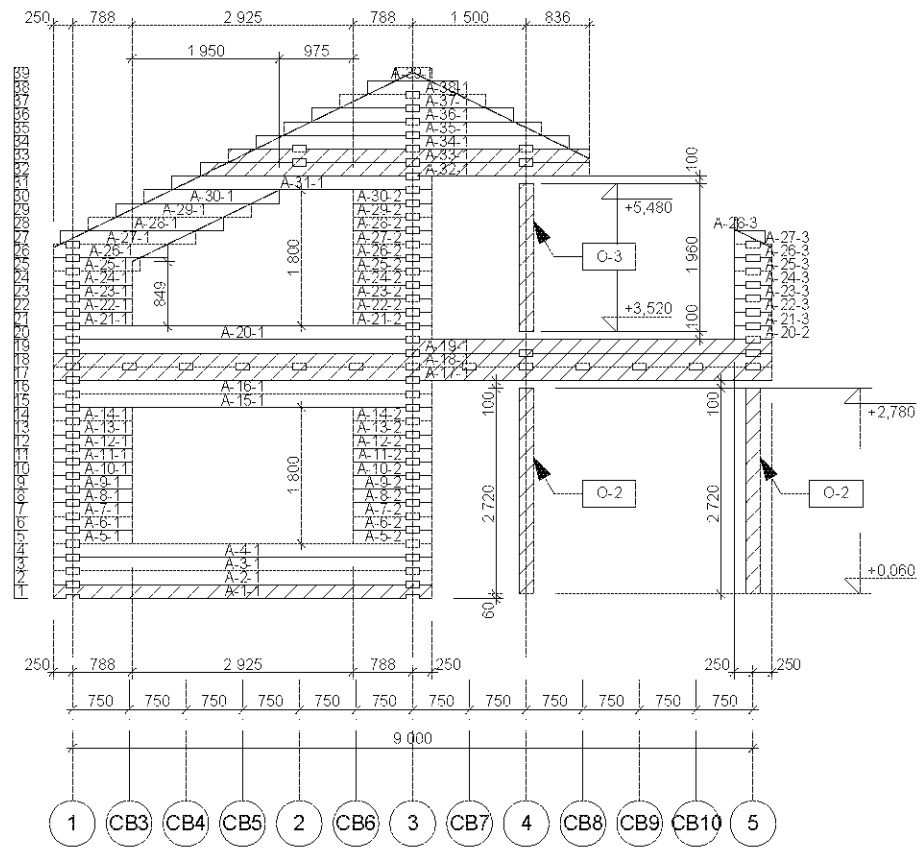

Порядовка по оси А

Скачано с сайта <http://hatinka.net.ua/>

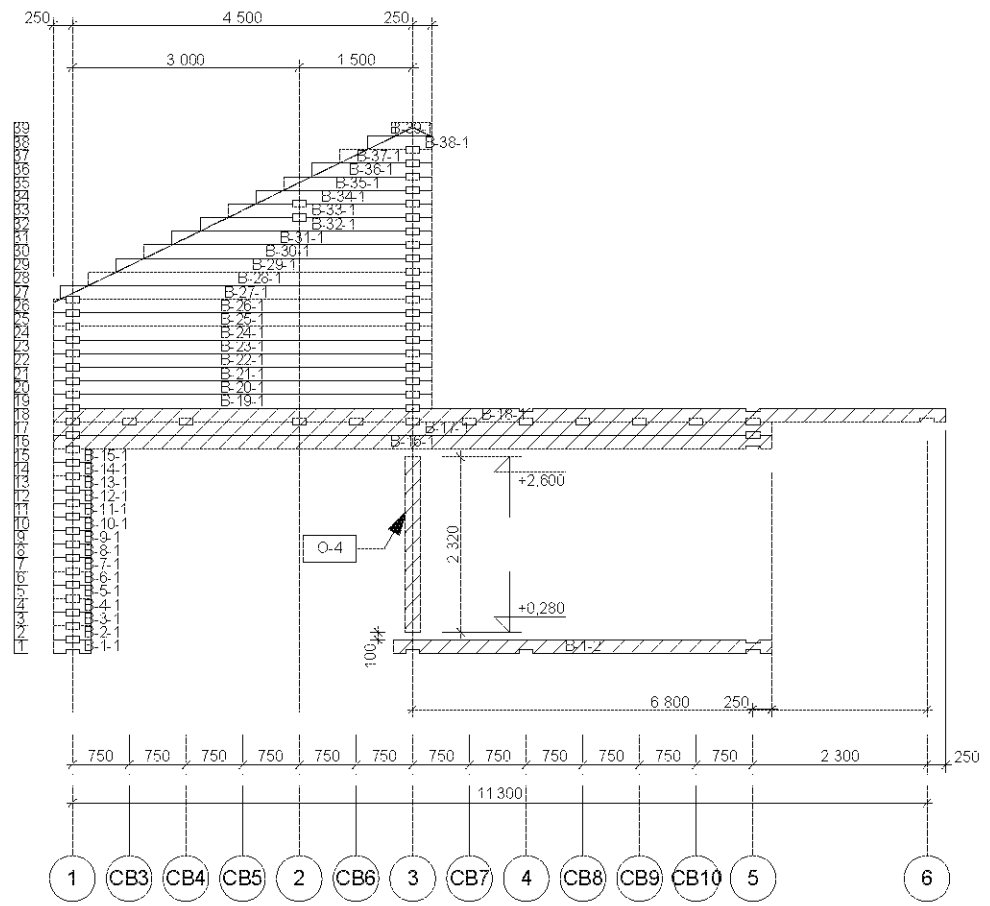

Порядовка по оси В

Скачано с сайта <http://hatinka.net.ua/>

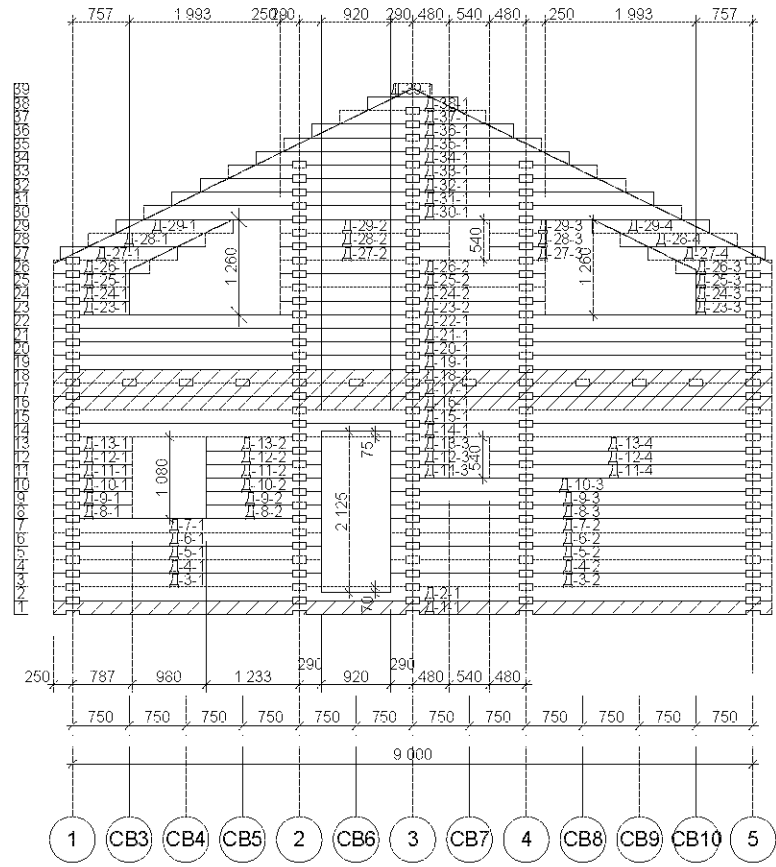

Порядовка по оси Д

Скачано с сайта <http://hatinka.net.ua/>

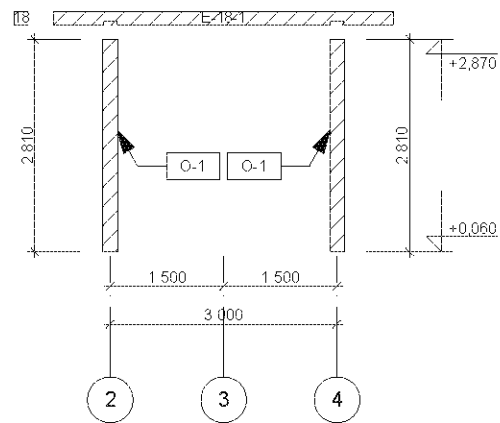

Порядовка по оси Е

Скачано с сайта <http://hatinka.net.ua/>

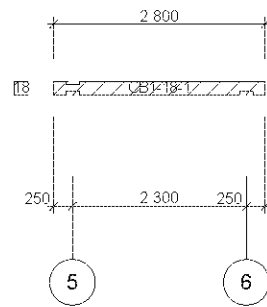

Порядовка по оси СВ1

Скачано с сайта <http://hatinka.net.ua/>

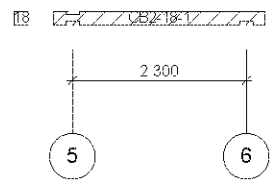

Порядовка по оси СВ2

Скачано с сайта <http://hatinka.net.ua/>

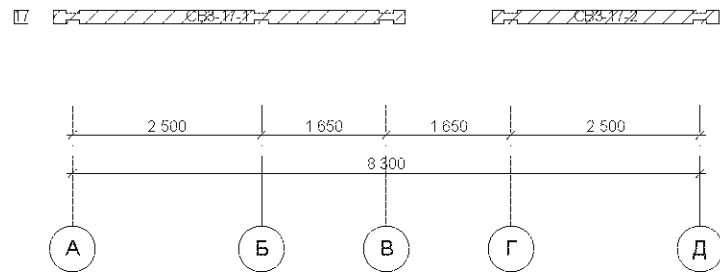

Порядовка по оси СВЗ

Скачано с сайта <http://hatinka.net.ua/>

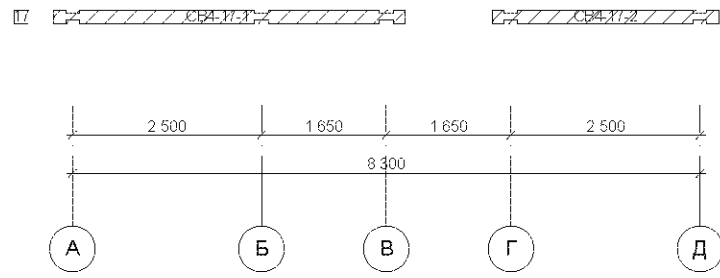

Порядовка по оси СВ4

Скачано с сайта <http://hatinka.net.ua/>

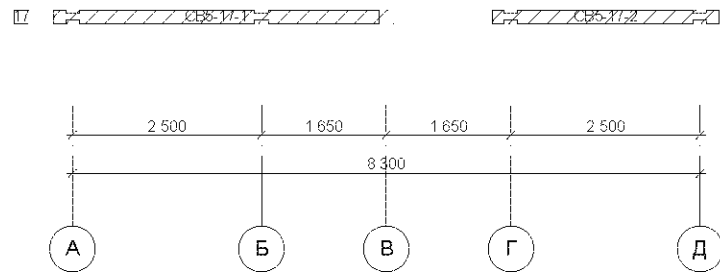

Порядовка по оси СВ5

Скачано с сайта <http://hatinka.net.ua/>

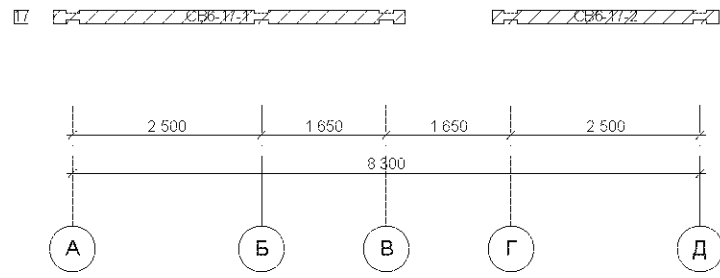

Порядовка по оси СВ6

Скачано с сайта <http://hatinka.net.ua/>

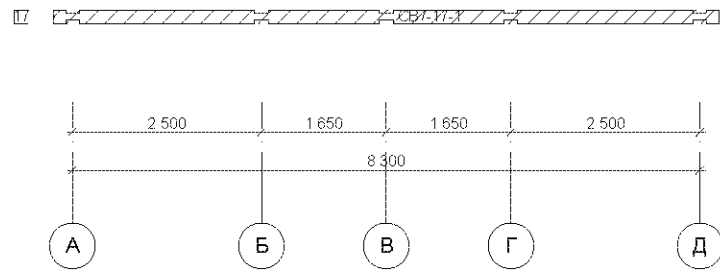

Порядовка по оси СВ7

Скачано с сайта <http://hatinka.net.ua/>

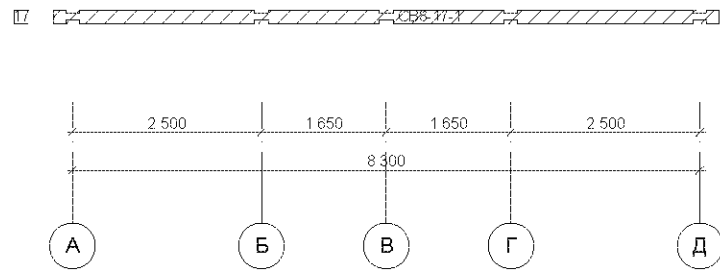

Порядовка по оси СВ8

Скачано с сайта <http://hatinka.net.ua/>

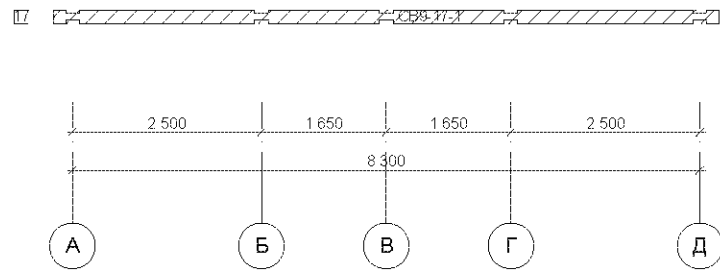

Порядовка по оси СВ9

Скачано с сайта <http://hatinka.net.ua/>

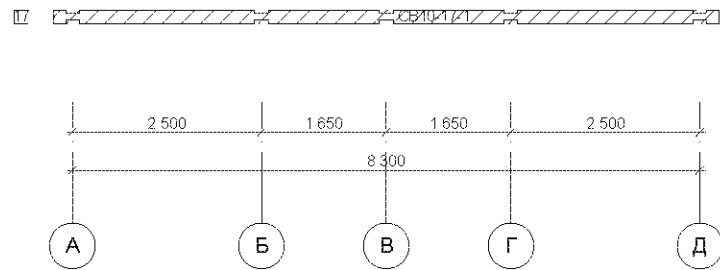

Порядовка по оси СВ10