

DiabloXL

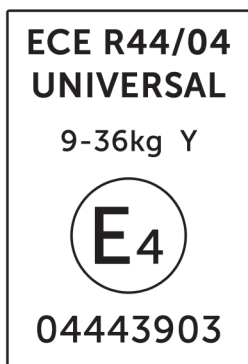

Fotelik samochodowy 9-36 kg
Car seat for children 9-36 kg



Dziękujemy za zakup fotelika samochodowego **Caretero Diablo XL**.
Kupili Państwo nowoczesny produkt wysokiej jakości.
Jesteśmy przekonani, że zapewni on Państwa maluchowi bezpieczeństwo
i pomoże w jego harmonijnym rozwoju. Zachęcamy do zapoznania się
z naszą kompletną ofertą na stronie www.caretero.pl.
Czekamy również na wszelkie uwagi dotyczące użytkowania naszych produktów.

Zespół marki CARETERO



WAŻNE: Prosimy o uważne przeczytanie niniejszej instrukcji obsługi PRZED pierwszym użyciem produktu. Instrukcję należy zachować na wypadek potrzeby ponownego z niej skorzystania.

www.caretero.pl

PONIŻSZE INSTRUKCJE OBSŁUGI SĄ WAŻNE.

NALEŻY ZAPOZNAĆ SIĘ Z NIMI DOKŁADNIE I ZACHOWAĆ NA PRZYSZŁOŚĆ.

Dziecięcy fotelik samochodowy - Grupa 1+2+3, odpowiedni dla dzieci o wadze od 9 kg do 36 kg (w przybliżeniu od 9 miesięcy do 11 lat)

UWAGA!!!

1. Jest to „Uniwersalne” ograniczenie dotyczące fotelików dziecięcych, zgodne z Przepisem ECE (Europejska Komisja Gospodarcza ONZ) 44.04 dotyczącym ogólnego użytkowania fotelików w pojazdach. Foteliki tego typu pasują do większości siedzeń samochodowych.
 2. Odpowiedni montaż fotelika w samochodzie możliwy jest, jeśli producent samochodu zadeklarował w instrukcji obsługi pojazdu, że pojazd jest przystosowany do „Uniwersalnych” ograniczeń dotyczących fotelików dziecięcych tej grupy.
 3. Ograniczenie to funkcjonuje jako „Uniwersalne” na surowszych warunkach niż te zastosowane wobec wcześniejszych modeli, które nie posiadały tej adnotacji.
 4. W razie wątpliwości należy skontaktować się z producentem albo sprzedawcą detalicznym.
- Fotelik tego typu nadaje się tylko do pojazdu wyposażonego w pasy bezpieczeństwa z 3-punktową blokadą i 3-punktowym elementem zwijającym, co jest zgodne z Przepisem UN/ECE nr 16 lub innymi równoznacznymi standardami.

UWAGA!!!

FOTELIKA NIE NALEŻY STOSOWAĆ NA SIEDZENIACH WYPOSAŻONYCH W PODUSZKI POWIETRZNE (SRS). WŁAŚCIWE USTAWIENIE PASA BEZPIECZEŃSTWA (WZDŁUŻ CZERWONEGO OZNACZENIA BIEGNĄCEGO POMIĘDZY KORPUSEM FOTELIKA, A JEGO PODSTAWĄ) JEST BARDZO WAŻNE DLA BEZPIECZEŃSTWA TWOJEGO DZIECKA. PRZED ZAKUPEM, PROSIMY UPEWNIĆ SIĘ, IŻ FOTELIK POPRAWNIE PASUJE DO TWOJEGO SAMOCHODU.

ZAPOZNAJ SIĘ DOKŁADNIE Z INSTRUKCJĄ PRZED ROZPOCZĘCIEM MONTAŻU FOTELIKA. NIEPOPRAWNY MONTAŻ MOŻE SPOWODOWAĆ ZAGROŻENIA.

- Fotelik samochodowy dla dzieci o wadze od 9 do 18 kg (Grupa I) należy używać z pasami 5-punktowymi fotelika.
- Fotelik samochodowy należy montować jedynie przodem do kierunku jazdy, używając do tego 3-punktowego pasa bezpieczeństwa na biodra i ukośnego na klatkę piersiową.
- Nie wolno umieszczać fotelika na siedzeniu z włączoną poduszką powietrzną.
- Przed każdą podróżą należy sprawdzić, czy fotelik samochodowy jest dobrze umocowany.
- Najbezpieczniejszym miejscem do montażu fotelika w samochodzie jest tylne siedzenie.
- Należy chronić fotelik przed bezpośrednimi promieniami słonecznymi, gdyż wysoka temperatura może zaszkodzić dziecku.
- Należy upewnić się, że wszystkie elementy są zapięte prawidłowo, a fotelik nie jest zatrzęsnięty przez składane siedzenia lub drzwi.
- Fotelik nie może być używany, jeśli szelki zabezpieczające dziecko w foteliku nie zostały poprawnie zapięte. Nie wolno używać ani przewozić fotelika bez zapięcia go na siedzeniu samochodu.
- Nie wolno pozostawiać dziecka bez opieki w foteliku.
- Nie należy używać kontaktowych punktów nośnych innych niż te opisane w instrukcji i oznaczone na foteliku samochodowym dla dziecka.
- Nakładki na pasy są ważne dla bezpieczeństwa dziecka, prosimy o używanie ich przez cały czas.
- Należy okresowo sprawdzać pasy bezpieczeństwa, zwracając szczególną uwagę na punkty łączenia, szwy oraz urządzenia regulujące.
- W nagłych przypadkach ważne jest szybkie odpięcie dziecka z fotelika. Oznacza to, że zapięcie szelek nie jest bardzo odporne na manipulowanie przez dziecko. Należy nauczyć dziecko, aby nie bawiło się nim.
- Bagaż oraz inne ciężkie lub ostre przedmioty powinny być odpowiednio zabezpieczone w samochodzie. Luźno umieszczone przedmioty mogą spowodować urazy w momencie wypadku.
- Sztuczne punkty i części z tworzyw sztucznych muszą być tak umiejscowione i przymocowane, aby nie były narażone na przyciśnięcie przesuwanymi siedzeniami lub drzwiami pojazdu podczas codziennego użytkowania.
- Nie wolno wprowadzać jakichkolwiek zmian konstrukcji lub instalować dodatkowych elementów w foteliku bez zgody właściwych organów.
- Nie należy używać fotelika samochodowego, jeśli jego części uległy zniszczeniu lub poluzowały się po wypadku.
- Fotelika nie wolno używać bez pokrycia. Pokrycie fotelika nie może być zastąpione innym niż to rekomendowane przez wytwórcę, ponieważ pokrycie jest integralną częścią fotelika.
- Nie zaleca się używanie fotelików dłużej niż 5 lat od daty produkcji, gdyż niektóre właściwości produktu mogą ulec zmianie (np. starzenie się plastiku).



Montaż poprawny



Montaż niedozwolony

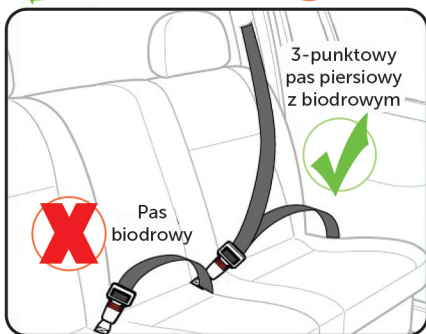

Fotelik tego typu nadaje się tylko do pojazdu wyposażonego w pasy bezpieczeństwa z 3-punktową blokadą i 3-punktowym elementem zwijającym, co jest zgodne z Przepisem UN/ECE nr 16 lub innymi równoznacznymi standardami.

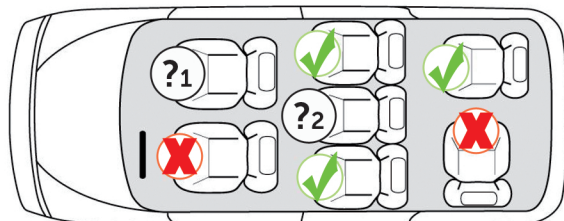

?1 Nie należy montować fotelika, jeśli poduszka powietrzna na przednim fotelu pasażera jest aktywna.

?2 Montaż fotelika jest ZABRONIONY, jeśli siedzisko jest wyposażone tylko w pas biodrowy.

BUDOWA FOTELIKA

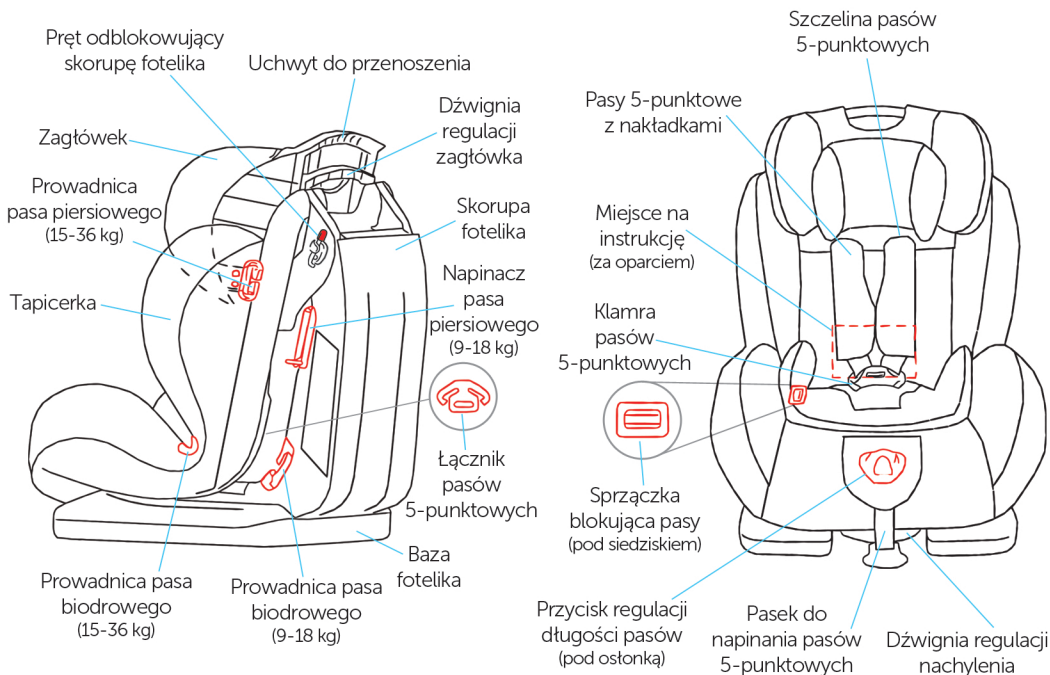

REGULACJA FOTELIKA

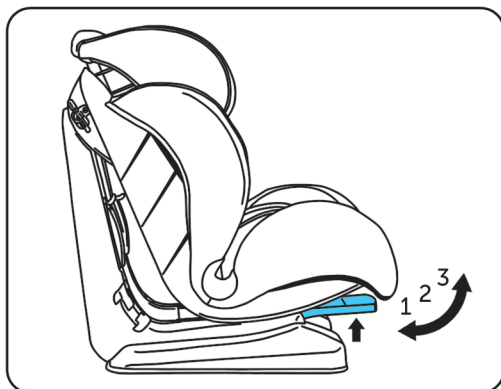

Fotelik DiabloXL posiada trójstopniową regulację nachylenia. Aby dopasować nachylenie fotelika, należy wcisnąć dźwignię znajdującą się pod siedziskiem, a następnie przechylić fotelik do przodu lub do tyłu. Po ustawieniu nachylenia, należy puścić dźwignię oraz delikatnie popchnąć siedzisko do tyłu, w celu zablokowania pozycji.

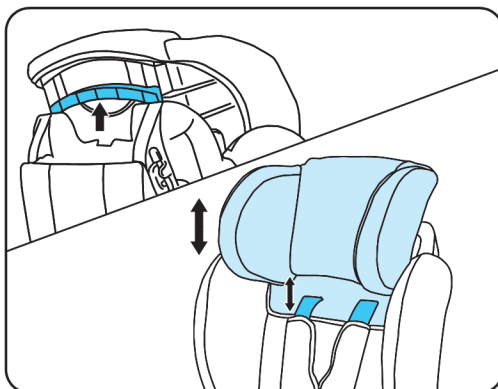

Aby dopasować wysokość zagłówka do wzrostu dziecka, należy pociągnąć dźwignię znajdującą się z tyłu zagłówka, a następnie ustawić zagłówek w pożądanej pozycji. Po ustawieniu wysokości zagłówka, należy puścić dźwignię i delikatnie pociągnąć zagłówek do góry, w celu zablokowania.

- Długość pasów jest dostosowywana automatycznie przy regulacji zagłówka.

INSTALACJA FOTELIKA - GRUPA I (9-18 kg)

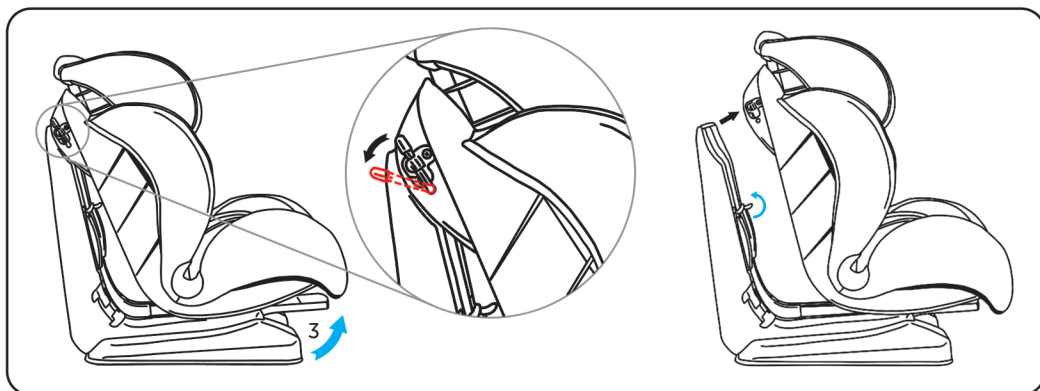

Umieść fotelik na siedzeniu samochodowym przodem do kierunku jazdy i dociśnij skorupę do oparcia. Ustaw nachylenie fotelika w pozycji najbardziej odchylonej do przodu (pozycja 3). Odblokuj pręt blokujący, znajdujący się z boku fotelika za zagłówkiem, przekręcając go w dół. Wymij pręt blokujący ze szczeliny i odtóż na bok.

Odchyl siedzisko fotela do przodu. Teraz masz swobodny dostęp do napinaczy pasów.

Odblokuj górny napinacz pasa, znajdujący się po stronie sprzączki pasów samochodowych.

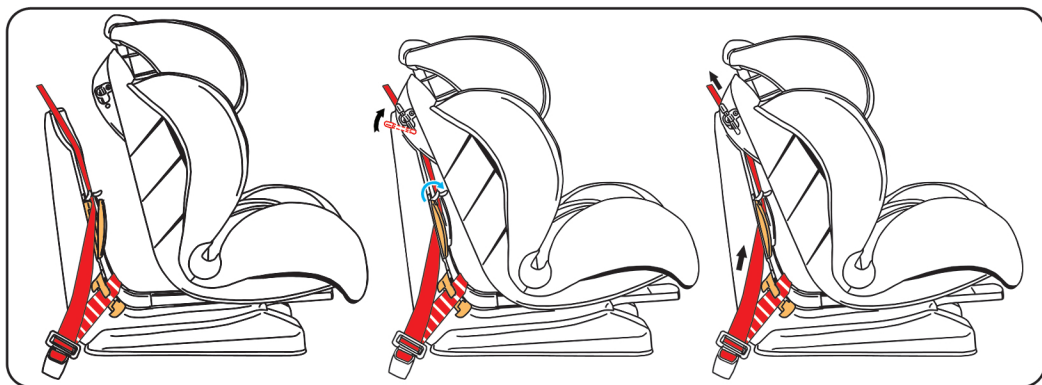

Przeprowadź odcinek biodrowy pasa samochodowego przez dwie dolne prowadnice, znajdujące się w dolnej części skorupy fotelika. Odchyl odblokowany wcześniej górny napinacz pasa piersiowego. Przeprowadź odcinek piersiowy pasa samochodowego przez górny napinacz, znajdujący się po stronie sprzączki pasów samochodowych.

Zablokuj górny napinacz pasa. Górna część pasa piersiowego powinna przebiegać przez zagłębienie, znajdujące się na środku szczytu skorupy fotelika. Połącz ponownie siedzisko ze skorupą fotela. Zablokuj siedzisko, wsuwając pręt blokujący w szczelinę oraz przekręcając go w górę, do pozycji pierwotnej.

Pociągnij piersiowy odcinek pasa samochodowego do góry, w kierunku zwijacza pasów samochodowych, w celu zlikwidowania luzów.

- Upewnij się, że fotelik przylega do oparcia fotela samochodowego oraz że pasy są odpowiednio napięte i nie są poskręcane.

ZAPIĘCIE DZIECKA W FOTELIKU - GRUPA I (9-18 kg)

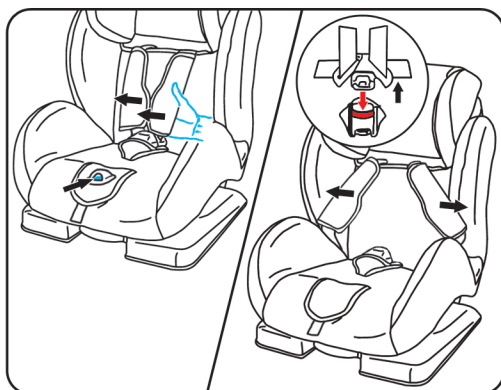

Poluzuj 5-punktowe pasy fotelika, naciskając przycisk znajdujący się z przodu siedziska pod osłonką, jednocześnie pociągając do siebie obydwa pasy naraz.

Rozepnij pasy, naciskając czerwony przycisk na sprzączce. Rozłóż klamrę pasów i rozchyl pasek na boki.

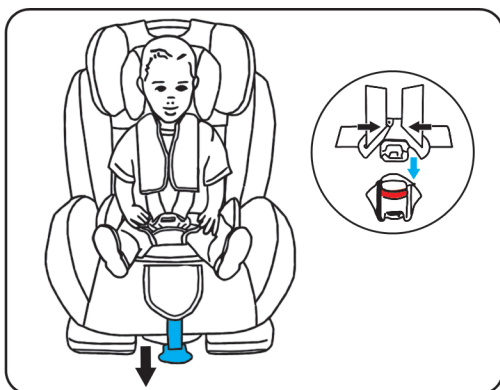

Umieść dziecko w foteliku. Załóż pasy na ramiona dziecka, złącz dwie części klamry i zepnij ze sprzączką (usłyszysz 'kliknięcie'). Dopasuj wysokość zagłówka i długość pasów (str. 2). Główna część zagłówka powinna znajdować się na środku zagłówka, a końcówki pasów tuż nad barkami dziecka. Powoli pociągnij pasek do regulacji długości pasów 5-punktowych.

UWAGA: Upewnij się, że 5-punktowe pasy nie są poskręcane. Pasy powinny być dobrze napięte i ściśle przylegać do sylwetki dziecka (w przestrzeń między pasami a dzieckiem powinny zmieścić się 2 palce osoby dorosłej). Upewnij się, że nakładki na pasy przylegają do dziecka wewnętrzną, gumowaną stroną. Jeżeli nie uda się zatrzasnąć obu części klamry w sprzączce, wciśnij czerwony przycisk na sprzączce, wyjmij klamrę i spróbuj jeszcze raz. Jeśli napięcie pasów lub ich właściwe napięcie jest niemożliwe, natychmiast zaprzestań korzystania z fotelika i skontaktuj się ze sprzedawcą fotelika.

DEMONTAŻ PASÓW 5-PUNKTOWYCH

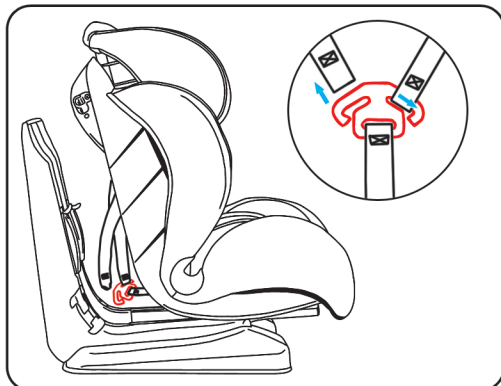

Poluzuj pasy fotelika oraz odblokuj siedzisko i odchyl je do przodu (str. 4). Zsuń końcówki pasów naramiennych z metalowego łącznika znajdującego się za oparciem fotelika.

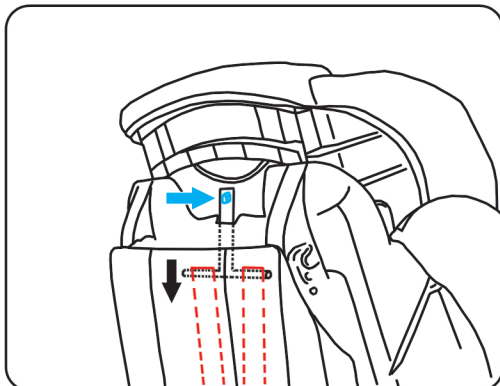

Wysuń zagłówek do góry. Odkręć śrubkę pręta mocowania pasów znajdującą się za tyłu zagłówka. Zdejmij pręt mocowania pasów i zsuń z niego końcówki pasów naramiennych.



Przeciagnij pasy naramienne z nakładkami przez szczeliny z przodu fotelika. Zlokalizuj metalowe klamry blokujące pas krokowy i boczne pasy biodrowe. Dostęp do klamer jest możliwy od dołu skorupy fotelika. Klamry blokujące należy przewlec przez szczeliny w skorupie fotelika.

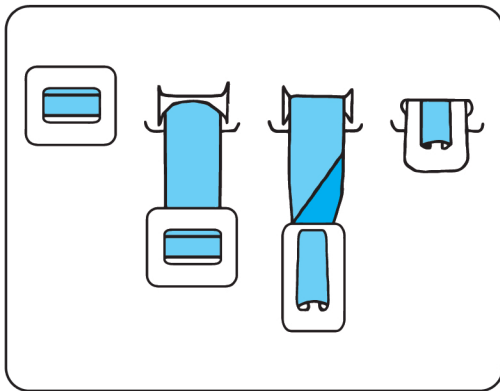

Zacznij od pociągnięcia klamry do siebie, następnie przekręć ją w pozycję pionową oraz wsuń w szczelinę w skorupie fotelika. Teraz możesz wyjąć pas od strony siedziska fotelika.

Aby ponownie zamontować pasy, należy wykonać wszystkie wyżej wymienione kroki w odwrotnej kolejności.

INSTALACJA FOTELIKA - GRUPA II-III (15-36 kg)



Zdemontuj pasy 5-punktowe fotelika. Umieść fotelik na siedzeniu samochodowym przodem do kierunku jazdy. Posadź dziecko w foteliku. Dopasuj wysokość zagłówka tak, aby głowa dziecka znajdowała się na środku zagłówka.



Napij pasy, pociągając odcinek piersiowy w kierunku zwijacza pasa samochodowego.

- Upewnij się, że pasy nie są poskręcane.
- Upewnij się, że sprzączka pasów nie dotyka skorupy fotelika.
- Upewnij się, że odcinek piersiowy pasa przebiega przez prowadnicę w zagłówku po stronie zwijacza pasów samochodowych.
- Upewnij się, że odcinek biodrowy pasa opiera się na dolnych prowadnicach fotelika.
- Odcinek piersiowy powinien przebiegać przez środek ramienia i przez środek klatki piersiowej dziecka.

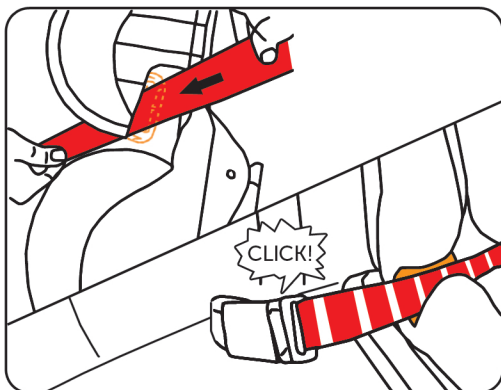

Przeciśnij odcinek piersiowy pasa samochodowego przez prowadnicę znajdującą się po boku zagłówka, od strony zwijacza pasa samochodowego. Odcinek biodrowy poprowadź przez dwie prowadnice znajdujące się między siedziskiem a oparciem fotelika. Zapnij klamrę pasa w sprzączce.

CZYSZCZENIE I KONSERWACJA



Tapicerkę można zdjąć w celu jej czyszczenia lub prania. Aby zdjąć tapicerkę, należy wpiwer zdemontować 5-punktowe pasy (str. 6). Następnie należy odpiąć tapicerkę z zaczepów, znajdujących się po wewnętrznej stronie krawędzi skorupy fotelika. Zdejmowanie należy rozpocząć od zagłówka, kończąc na siedzisku.

Tapicerkę można prać ręcznie z użyciem łagodnych detergentów. Dopuszczalne jest używanie pralki automatycznej i programu do tkanin delikatnych (30°C, nie wirować, nie chlorować, nie suszyć w suszarce). Części z plastiku można czyścić wodą z mydłem. Nie należy używać silnych detergentów, mogących uszkodzić plastik.

WARUNKI GWARANCJI

1. „IKS 2” Mucha, Witek Sp.J. udziela gwarancji na zakupiony produkt w okresie 12 miesięcy od daty zakupu.
2. Gwarant zapewnia nabywcy prawidłowe działanie produktu przy użytkowaniu zgodnie z przeznaczeniem i instrukcją.
3. Wady produktu wykryte w okresie gwarancji będą bezpłatnie usuwane w terminie 21 dni od daty dostarczenia go, za pośrednictwem Sprzedawcy do Serwisu. Okres gwarancji zostanie przedłużony o czas naprawy.
4. W przypadku wystąpienia wad, należy zwrócić się do punktu sprzedaży detalicznej z reklamowanym wyrobem oraz oryginalną, podpisaną przez sklep, kartą gwarancyjną i przypiętym paragonem bądź innym dowodem zakupu.
5. Reklamowany produkt należy oddać do naprawy w stanie czystym.
6. Podstawowym sposobem załatwienia reklamacji jest naprawa produktu przywracająca mu wartość użytkową.
7. Fakt i datę wykonania naprawy gwarancyjnej Serwis poświadcza na karcie gwarancyjnej.
8. Gwarancja obowiązuje na terenie Rzeczypospolitej Polskiej.
9. Gwarancja przysługuje jedynie pierwotnemu nabywcy i nie podlega przeniesieniu na inne osoby.
10. Gwarancja na sprzedany towar nie wyłącza, nie ogranicza ani nie zawiesza uprawnień kupującego wynikających z niezgodności towaru z umową.
11. Wszelkie inne sprawy i spory będą rozstrzygane przez odpowiedni sąd.
12. Zalecamy przechowywanie oryginalnego opakowania w celu zabezpieczenia produktu przed uszkodzeniami mogącymi nastąpić podczas transportu do Serwisu.
13. Gwarancja nie obejmuje:
 - uszkodzeń powstających w wyniku niewłaściwego przechowywania
 - uszkodzeń mechanicznych i technicznych powstających w wyniku niewłaściwego użytkowania, bądź użytkowania niezgodnego z instrukcją obsługi
 - zmiany koloru (odbarwienia) tkaniny przy silnym naświetleniu lub stosowaniu niewłaściwych środków chemicznych
 - rozdarcia tkaniny wynikającego z winy nabywcy
 - naturalnego zużycia elementów produktu będącego wynikiem eksploatacji
 - sytuacji, gdy wyrób nie został dostarczony do serwisu w komplecie z oryginalnym dowodem zakupu
 - uszkodzeń powstających w wyniku wypadku
 - przypadków, gdy naprawy produktu lub jakiegokolwiek zmiany konstrukcyjne były wykonywane przez osoby trzecie.

Data zgłoszenia	Data naprawy	Opis uszkodzenia	Pieczętka Serwisu

.....
Data sprzedaży

.....
Pieczętka i podpis Sprzedawcy

CARETERO

IKS 2 Mucha, Witek Sp.J.

Właściciel marki Caretero

Rybnicka 9, 43-190 Mikołów, Polska

tel. +48 32 226 06 06

caretero@caretero.pl

facebook.caretero.pl

www.caretero.pl

Rodzina krzesełek Caretero.



Primus
Dwufunkcyjne

RoYo
Solidne i trwałe



Magnus
Klasyka gatunku



Practico
Ultrakompaktowe



Poznaj je wszystkie.

Wybierz odpowiednie dla Twojego dziecka.

www.caretero.pl



Nasz kanał YouTube to:



filmy
instruktażowe



ZAŁÓŻ OBA TYLNE KÓŁKA NA OSIE,
AŻ DO MOMENTU KLIKNIĘCIA

prezentacje
produktów

Caretero
DiabloXL Plus



fotelik (9-36kg)

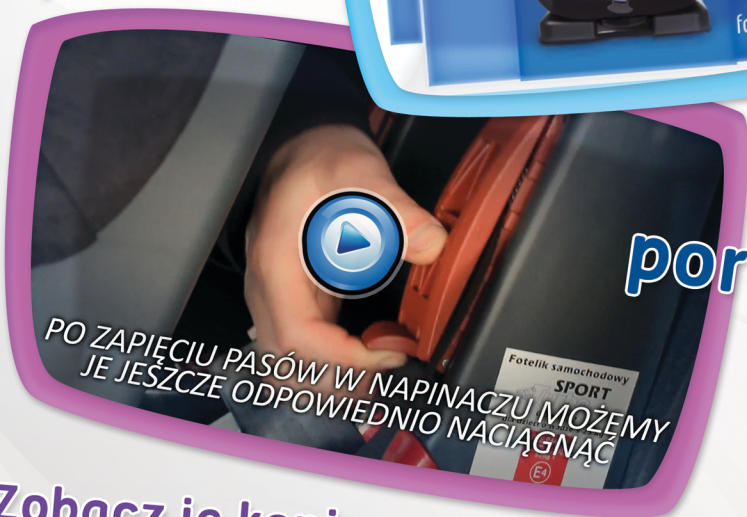

PO ZAPIĘCIU PASÓW W NAPINACZU MOŻEMY
JE JEŚCZE ODPOWIEDNIO NACIĄGNĄĆ

poradniki

Zobacz je koniecznie:

youtube.com/CareteroChannel



Polub nas już teraz
facebook.com/CareteroBrand

KONKURSY!

CIEKAWOSTKI!

ZABAWY!

NOWOŚCI! ;)

NAGRODY!



Chcesz być na bieżąco?

Wejdź na www.caretero.pl
i zobacz nasz nowy

BLOG!

CARETERO
best for babies



CARETERO

Nowy blog poświęcony dzieciom, ich wychowaniu oraz wyposażeniu, które może być w tym pomocne!

Baby } **Blog**.com.pl

Odwiedź koniecznie!
BabyBlog.com.pl



Rodzina produktów **CARETERO**

Wszystko, czego Twoje dziecko potrzebuje do zdrowego, komfortowego i bezpiecznego rozwoju:

- foteliki samochodowe
- łóżeczka turystyczne
- krzeselka do karmienia
- wózki spacerowe
- leżaczki dziecięce

Właścicielem marki **CARETERO** jest:

IKS 2 Centrum Dystrybucji Artykułów Dziecięcych

Rybnicka 9, 43-190 Mikołów

Polska

+48 32 226 06 06

iks2@iks2.pl

www.iks2.pl



Caretero - best for babies

caretero@caretero.pl

www.caretero.pl

