

INSTRUKCJA UŻYTKOWANIA/USER MANUAL/ BEDIENUNGSANLEITUNG

FOTELIK SAMOCHODOWY/CAR SEAT/KINDERSITZ

VOLANTE FIX (ISOFIX + TOP TETHER)

WAŻNE! Prosimy o uważne przeczytanie niniejszej instrukcji użytkowania **przed** pierwszym użyciem produktu. Instrukcję należy zachować na wypadek potrzeby ponownego z niej skorzystania.

IMPORTANT! Please read these instructions carefully before the first use of the product. This manual should be kept for future use.

WICHTIG! Wir bitten um genaues Durchlesen dieser Bedienungsanleitung vor der ersten Anwendung des Produkts. Die Bedienungsanleitung ist für den Fall der Notwendigkeit ihrer erneuten Nutzung aufzubewahren.

ECE R44/04

ISOFIX Class B1

UNIVERSAL

9-18Kg Y

15-36Kg

SEMI-UNIVERSAL

15-25Kg Y

15-36Kg



044512

VOLANTE Fix



 www.caretero.pl

VOLANTE Fix

Dziękujemy za zakup fotelika samochodowego **Caretero Volante Fix**.
Kupili Państwo nowoczesny produkt wysokiej jakości.
Jesteśmy przekonani, że zapewni on Państwa maluchowi bezpieczeństwo i pomoże w jego harmonijnym rozwoju.
Zachęcamy do zapoznania się z naszą kompletną ofertą na stronie www.caretero.pl.
Czekamy również na wszelkie uwagi dotyczące użytkowania naszych produktów.

Zespół marki Caretero.

Thank you for choosing the **Caretero Volante Fix** car seat.
You purchased a modern and high-quality product.
We are sure that it will provide your child with safety and will ensure his or her proper, harmonious growth.
We encourage you to learn about our full offer by visiting our website www.caretero.pl.
We are also eager to hear your opinions on our products. Should you have any remarks, feel free to share them with us.

Caretero brand Team.

Wir danken Ihnen für den Kauf des Kindersitzes **Caretero Volante Fix**.
Sie haben ein modernes Produkt von hoher Qualität erworben.
Wir sind überzeugt, dass es Ihrem Kind Sicherheit garantiert und es bei der harmonischen Entwicklung unterstützt. Wir laden Sie herzlich dazu ein, sich mit unserem vollständigen Angebot auf der Website www.caretero.pl bekannt zu machen. Außerdem nehmen wir gern Anmerkungen und Hinweise zur Nutzung unserer Produkte entgegen.

Caretero Mannschaft.



ISOFIX CLASSIFICATION: B1

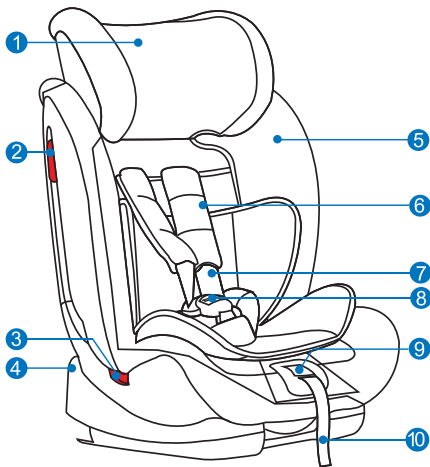

1. Zaglówek/headrest/Kopfstütze
2. Prowadnica pasa piersiowego (Grupa II,III)/Shoulder belt guide (Group II,III)/Diagonalgurt-Führer
3. Prowadnica pasa biodrowego/Shoulder belt guide/Beckengurt-Führung
4. Baza fotelika/seat base/Basisstz
5. Tapicerka/upholstery/Polsterung
6. Nakładki naramienne/shoulder pads/Schultergurtpolster
7. Pasy naramienne/shoulder belts/Schultergurte
8. Klamra pasów naramiennych/shoulder belt buckle/Schultergurt-Schlosszunge
9. Przycisk luzowania pasów naramiennych (pod klapką)/5-point belt loosening button/Taste zur Lockerung des Schultergurts (unter der Klappe)
10. Pasek do napinania pasów naramiennych/5-point belt tightening strap/Spanngurt für die Schultergurte
11. Dźwignia regulacji wysokości zagłówka/Headrest height adjustment lever/Höhenverstellbare Kopfstütze Hebel
12. Pas TopTether/TopTether strap/Top-Tether-Gurt
13. Dźwignia regulacji wysokości zagłówka/Headrest height adjustment lever/Höhenverstellbare Kopfstütze Hebel
14. Zaczepy ISOFIX (x2)/ISOFIX anchors (x2)/Isofix-Rasterarme
15. Dźwignia zwolnienia blokady zaczepów ISOFIX/ISOFIX anchor release lever/Entriegelungshebel der Isofix-Rasterarme
16. Skorupa fotelika/seat shell/Kindersitzschale
17. Plastikowe prowadnice do kotwic systemu ISOFIX/Kunststoff - Führungen für die Verankerungen des ISOFIX-Systems

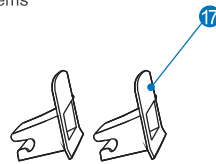
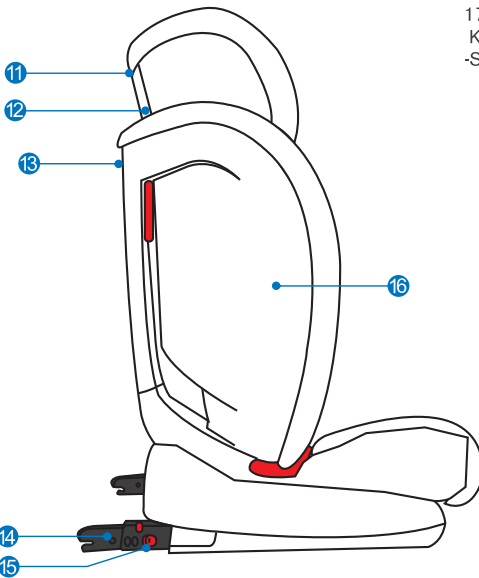

Punkty zaczepienia TopTether w samochodzie /
TopTether anchor points / Top-Tether-Verankerungspunkte:

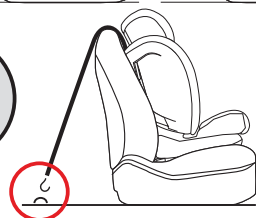
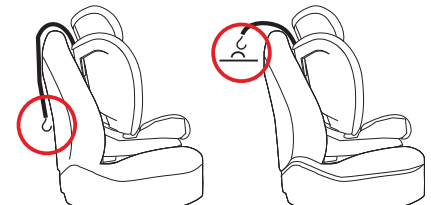

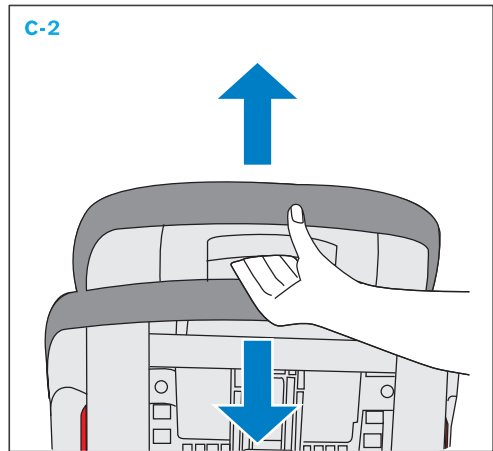
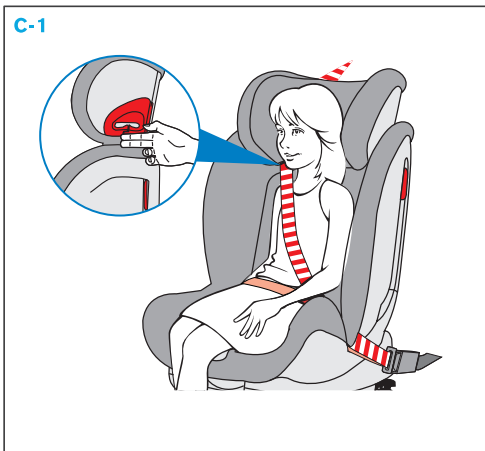
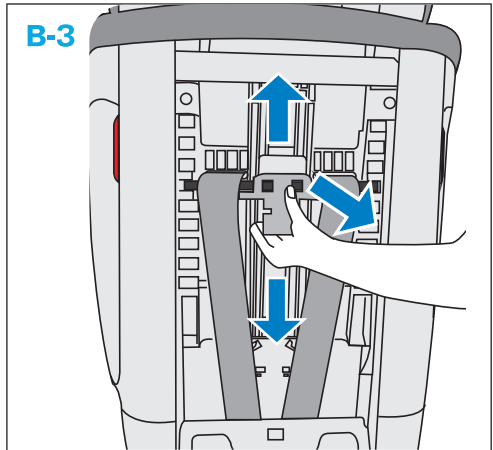
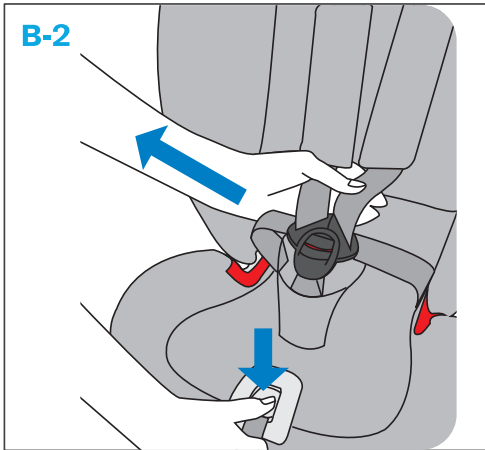
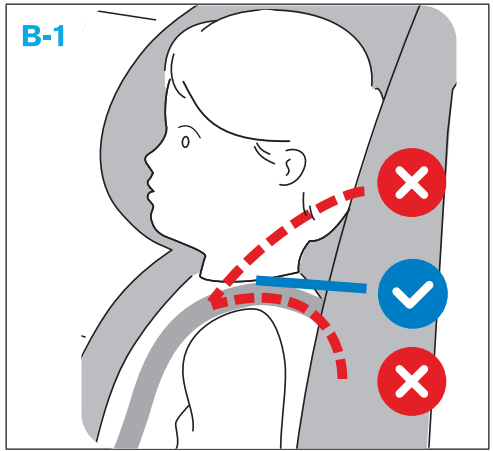
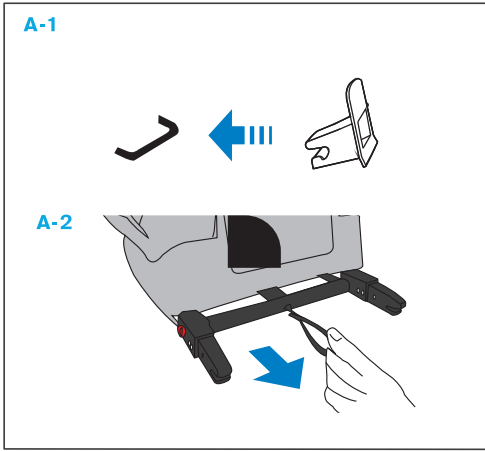

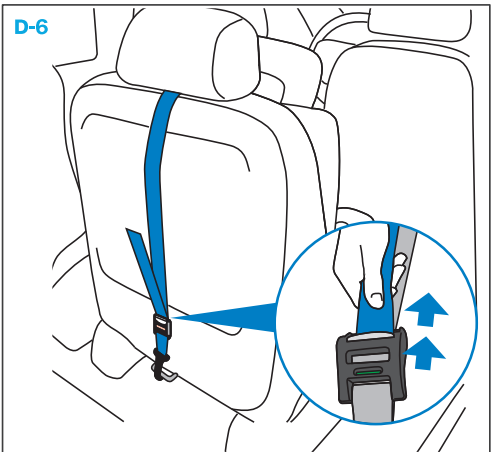
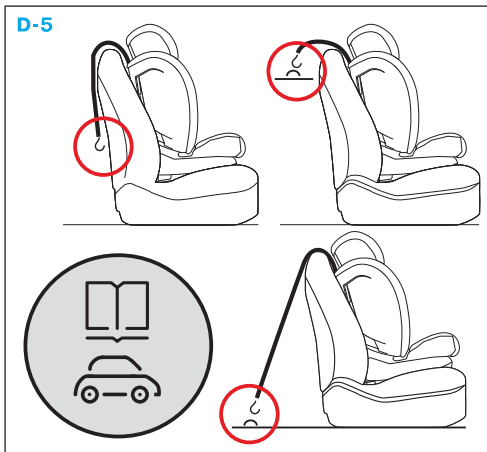
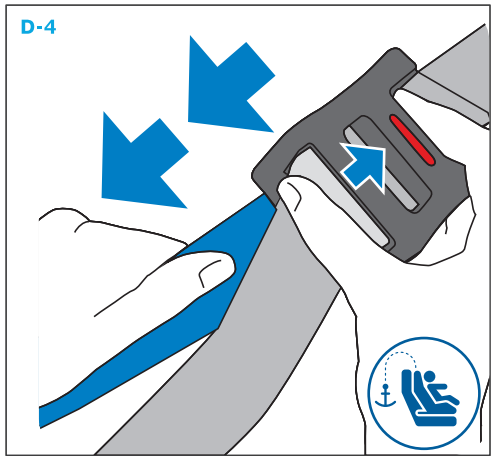
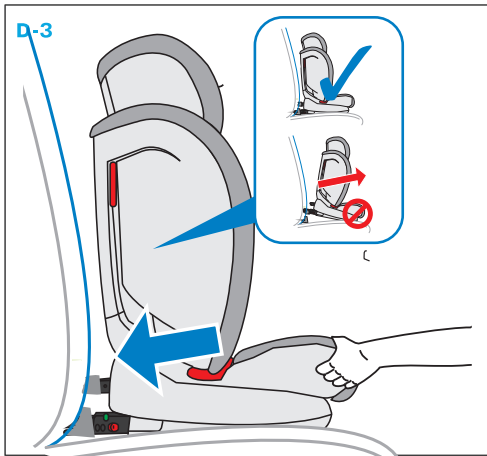
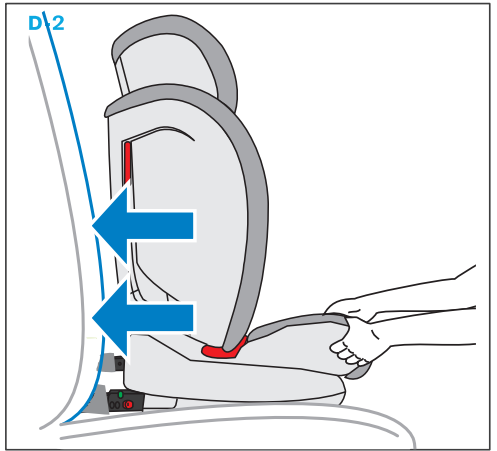
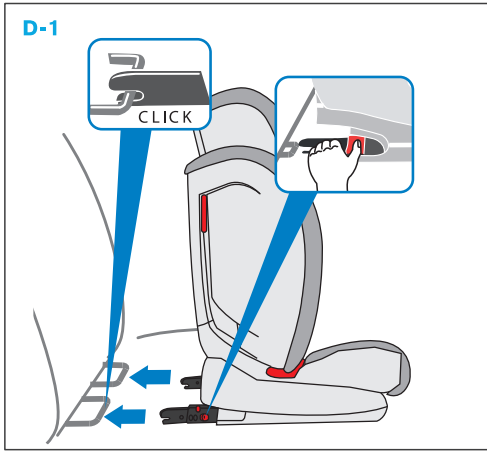

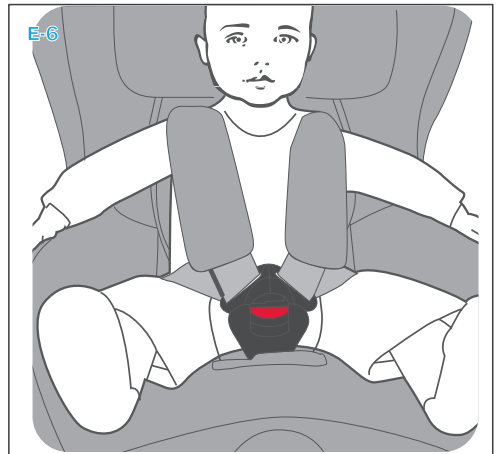
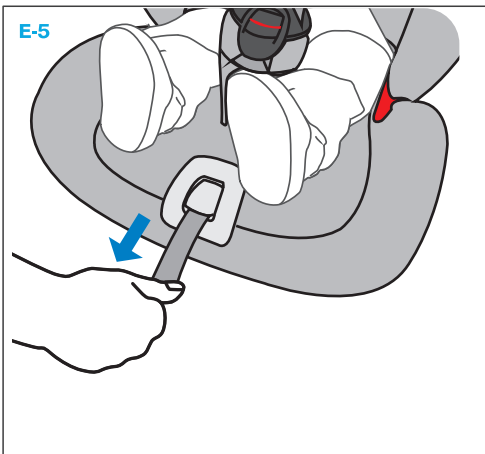
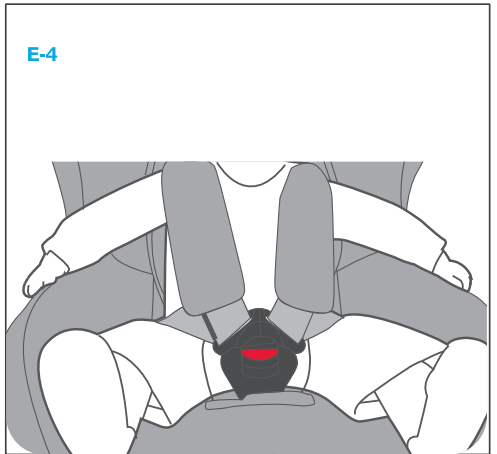
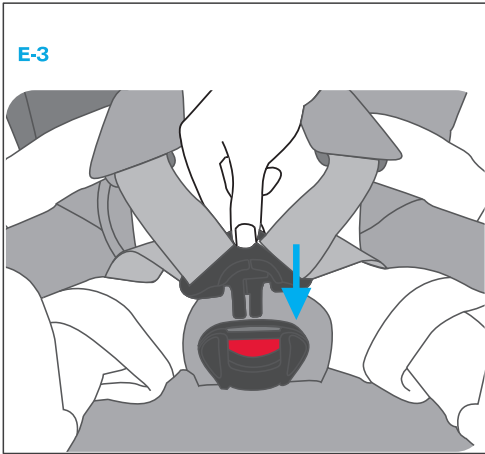
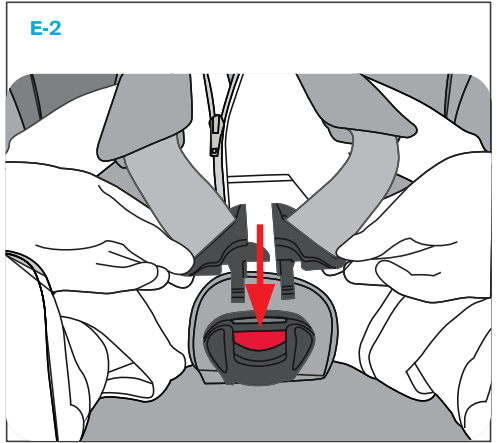
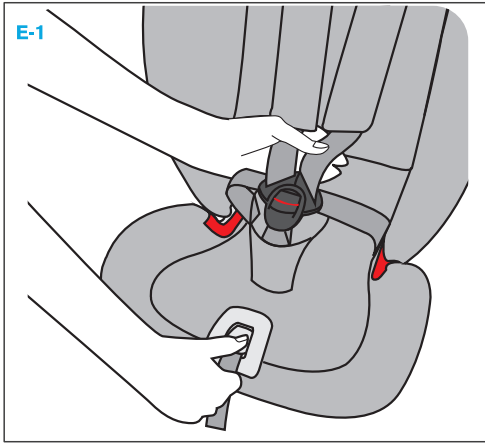

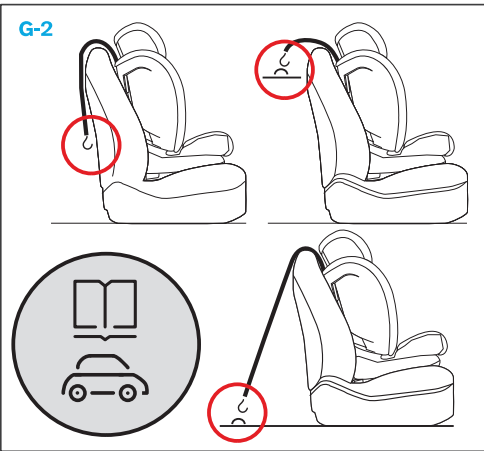
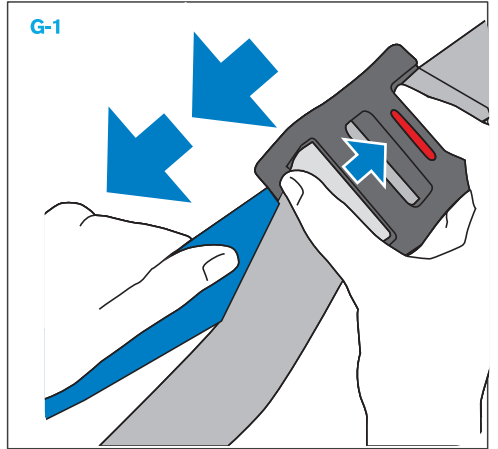
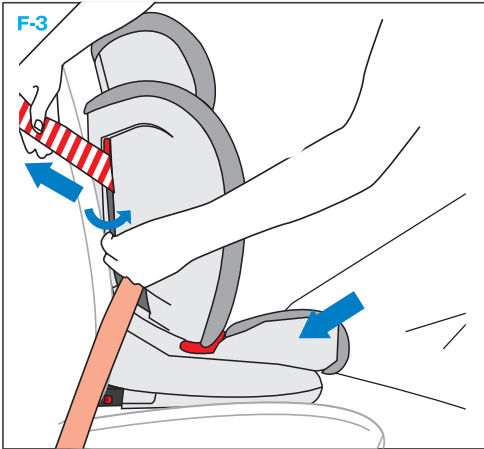
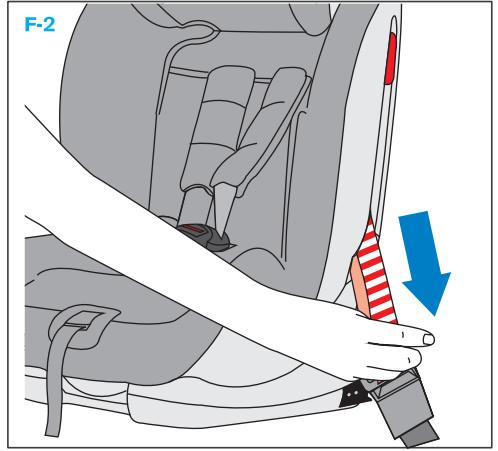
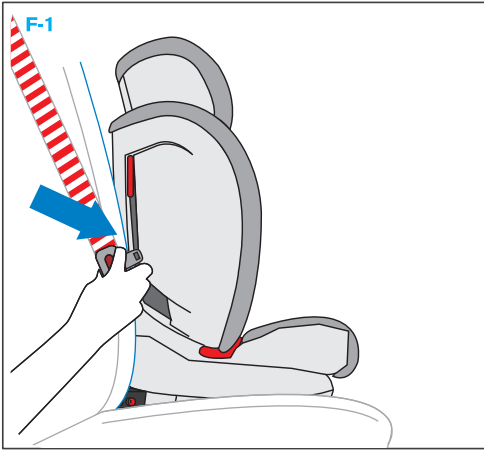

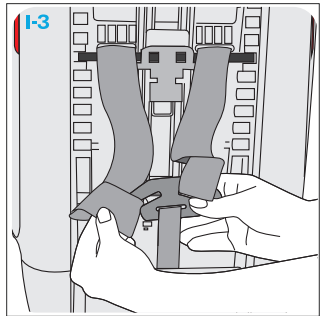
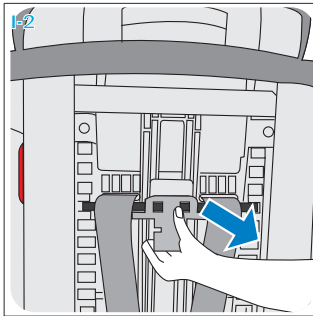
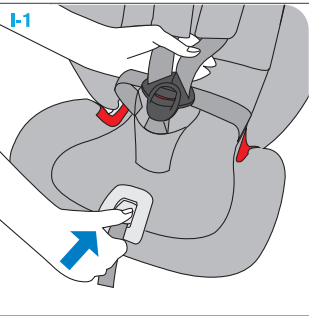
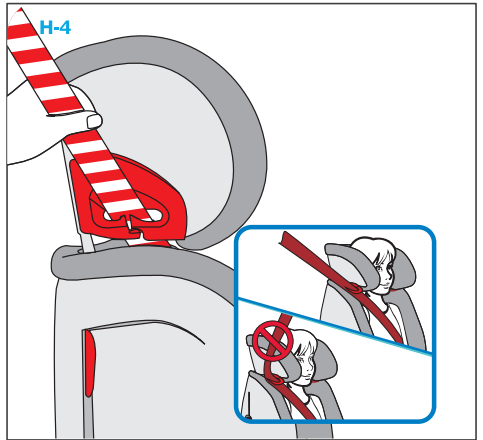
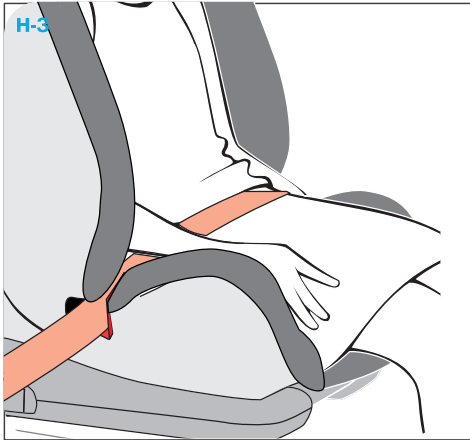
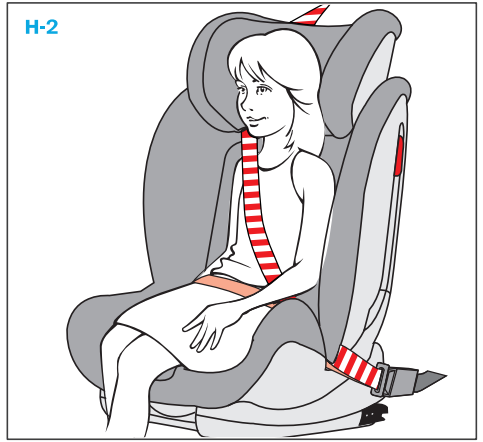

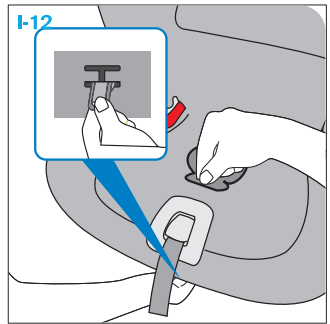
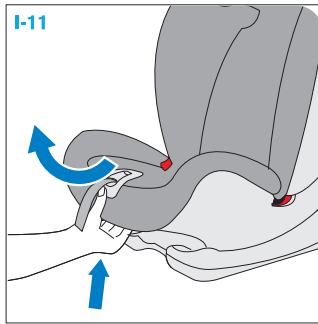
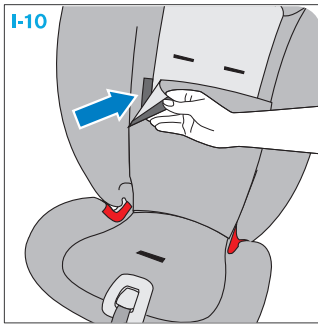
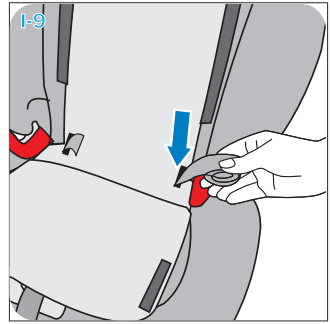
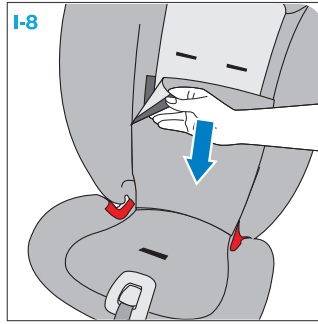
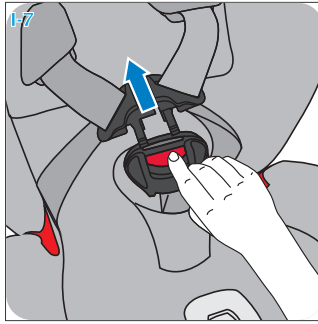
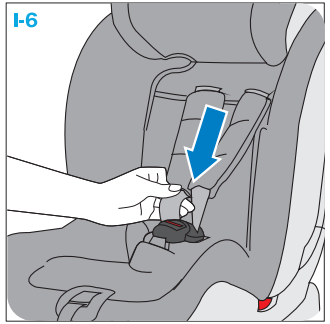
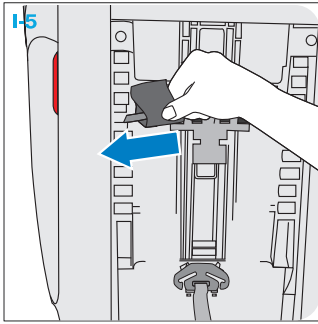
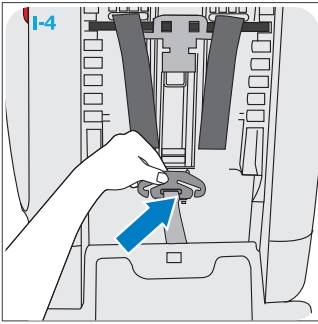

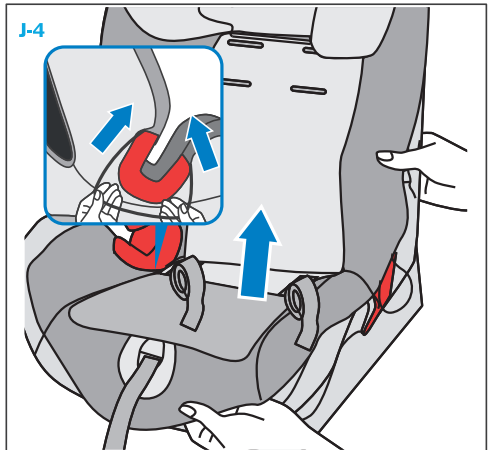
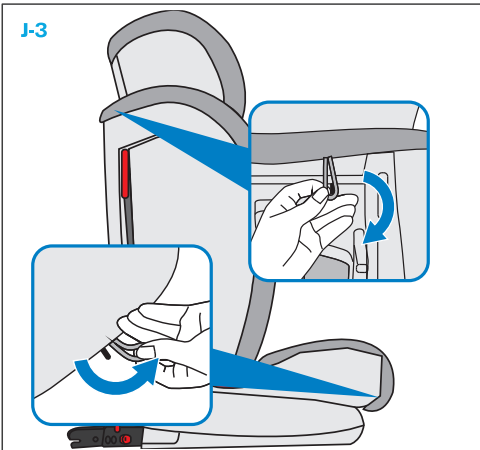
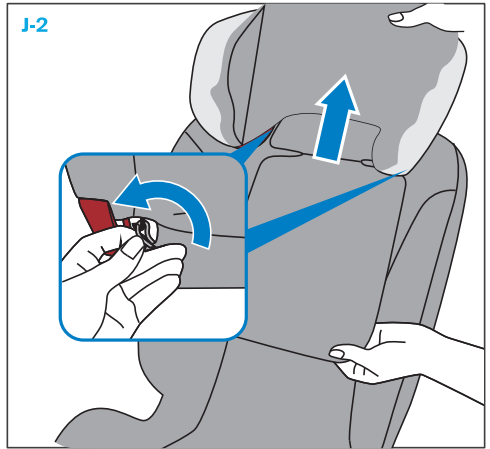
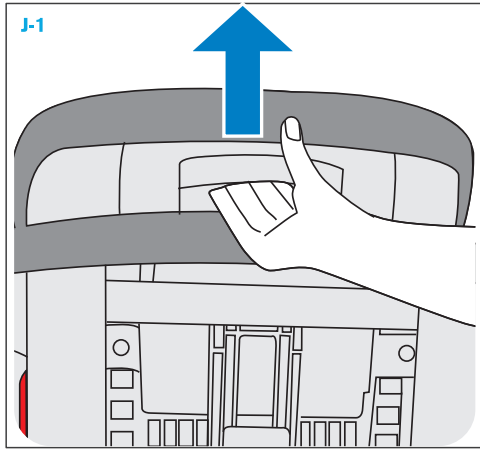

PONIŻSZE INSTRUKCJE OBSŁUGI SĄ WAŻNE.

PRZED UŻYTKOWANIEM NALEŻY PRZECZYTAĆ NINIEJSZĄ INSTRUKCJĘ I ZACHOWAĆ JĄ NA PRZYSZŁOŚĆ. BEZPIECZEŃSTWO DZIECKA MOŻE BYĆ ZAGROŻONE, JEŚLI ZALECENIA NINIEJSZEJ INSTRUKCJI NIE BĘDĄ STOSOWANE.

UWAGA!!!

1. Jest to „Uniwersalne” ograniczenie dotyczące fotelików dziecięcych, zgodne z Przepisem ECE (Europejska Komisja Gospodarcza ONZ) 44.04 dotyczącym ogólnego użytkowania fotelików w pojazdach. Foteliki tego typu pasują do większości siedzeń samochodowych.
 2. Odpowiedni montaż fotelika w samochodzie możliwy jest, jeśli producent samochodu zadeklarował w instrukcji obsługi pojazdu, że pojazd jest przystosowany do „Uniwersalnych” ograniczeń dotyczących fotelików dziecięcych tej grupy.
 3. Ograniczenie to funkcjonuje jako „Uniwersalne” na surowszych warunkach niż te zastosowane wobec wcześniejszych modeli, które nie posiadały tej adnotacji.
 4. W razie wątpliwości należy skontaktować się z producentem albo sprzedawcą detalicznym.
- Fotelik tego typu nadaje się tylko do pojazdu wyposażonego w pasy bezpieczeństwa z 3-punktową blokadą i 3-punktowym elementem zwijającym, co jest zgodne z Przepisem UN/ECE nr 16 lub innymi równoznacznymi standardami.

OSTRZEŻENIE! Dla bezpieczeństwa mocującego fotelik:

- Przy otwieraniu lub zamknięciu nic nie może wejść pomiędzy siedzisko i podstawę fotelika. Mogłoby to doprowadzić do przycięcia palców.
- W celu uniknięcia uszkodzeń uważać, aby nie zaklinować fotelika pomiędzy twardymi elementami pojazdu (drzwi, prowadnice siedzenia itp.).
- Przechowywać fotelik dla dziecka w bezpiecznym miejscu jeżeli nie jest użytkowany. Unikać kładzenia na nim ciężkich przedmiotów i nie przechowywać w pobliżu źródeł ciepła lub w bezpośrednim nasłonecznieniu.

OSTRZEŻENIE! Dla ochrony pojazdu:

- Na niektórych obiciach siedzeń samochodowych wykonanych z delikatnego materiału (np. z weluru, skóry itp.) mogą wystąpić ślady zużycia powstałe na skutek użytkowania fotelika. W celu zapewnienia odpowiedniej ochrony obić foteli zalecamy stosowanie ochraniaczy na siedzenia samochodowe z oferty **Akcesoria Caretero**.

NIEBEZPIECZEŃSTWO! Dla ochrony wszystkich pasażerów pojazdu.

W razie gwałtownego hamowania lub wypadku osoby lub przedmioty, które nie zostały odpowiednio zabezpieczone, mogą być przyczyną urazów pozostałych pasażerów pojazdu. Z tego powodu należy się upewnić, że:

- Oparcia siedzeń pojazdu są zablokowane (np. upewnić się, że zatrzask na tylnym siedzeniu składanym jest zablokowany).
- Wszelkie ciężkie lub posiadające ostre krawędzie przedmioty w pojeździe zostały zabezpieczone (np. przedmioty znajdujące się na półce pod tylnym oknem).
- Wszystkie osoby w pojeździe mają zapięte pasy.
- Fotelik znajdujący się w samochodzie jest zawsze zabezpieczony, nawet jeśli dziecko nie znajduje się w foteliku.

NIEBEZPIECZEŃSTWO! Dla ochrony dziecka:

- Stosować fotelik **Caretero Volante Fix** wyłącznie do zabezpieczenia dziecka w pojeździe.
- Fotelik można instalować za pomocą systemu ISOFIX i TopTether lub 3-punktowymi pasami samochodowymi. Specjalna konstrukcja 5-punktowych pasów fotelika pozwala na zapięcie dziecka tymi pasami także w grupie II (15-25 kg). Fotelik montowany jest wtedy za pomocą 3-punktowych pasów samochodowych i pasa TopTether.
- Fotelik samochodowy dla dzieci o wadze od 9 do 18 kg (Grupa I) należy używać z pasami 5-punktowymi fotelika.
- Fotelik samochodowy należy montować jedynie przodem do kierunku jazdy, używając do tego 3-punktowego pasa bezpieczeństwa na biodra i ukośnego na klatkę piersiową lub systemu ISOFIX + TOP TETHER.
- Nie należy umieszczać fotelika na siedzeniu z włączoną poduszką powietrzną.

- Przed każdą podróżą należy sprawdzić, czy fotelik samochodowy jest dobrze umocowany.
- Najbezpieczniejszym miejscem do montażu fotelika w samochodzie jest tylne siedzenie.
- Należy upewnić się, że wszystkie elementy są zapięte prawidłowo, a fotelik nie jest zatrzęsnięty przez składane siedzenia lub drzwi.
- Fotelik nie może być używany, jeśli szelki zabezpieczające dziecko w foteliku nie zostały poprawnie zapięte.
- Nie wolno używać ani przewozić fotelika bez zapięcia go na siedzeniu samochodu.
- Nie należy używać kontaktowych punktów nośnych innych niż te opisane w instrukcji i oznaczone na foteliku samochodowym dla dziecka.
- Nakładki na pasy są ważne dla bezpieczeństwa dziecka, prosimy o używanie ich przez cały czas.
- Należy okresowo sprawdzać pasy bezpieczeństwa, zwracając szczególną uwagę na punkty łączenia, szwy oraz urządzenia regulujące.
- W nagłych przypadkach ważne jest szybkie odpięcie dziecka z fotelika. Oznacza to, że zapięcie szelek nie jest bardzo odporne na manipulowanie przez dziecko. Należy nauczyć dziecko, aby nie bawiło się nim.
- Nie należy używać fotelika samochodowego, jeśli jego części uległy zniszczeniu lub poluzowały się po wypadku.
- Fotelika nie wolno używać bez pokrycia. Pokrycie fotelika nie może być zastąpione innym niż to rekomendowane przez wytwórcę, ponieważ pokrycie jest integralną częścią fotelika.
- Nie zaleca się używanie fotelików dłużej niż 5 lat od daty produkcji, gdyż niektóre właściwości produktu mogą ulec zmianie (np. starzenie się plastiku).
- Zabrania się użytkowania fotelika w domu jako siedziska lub zabawki.
- Podczas wypadku, w przypadku którego prędkość w chwili uderzenia przekracza 10 km/h, może dojść do uszkodzenia fotelika, które niekoniecznie musi być widoczne. W takim przypadku fotelik należy wymienić.
- Należy pamiętać o prawidłowym przeprowadzeniu utylizacji.
- Zawsze zlecać kontrolę fotelika dla dziecka w przypadku jego uszkodzenia (np. upadku na ziemię).
- Regularnie sprawdzać wszystkie istotne elementy fotelika pod kątem uszkodzeń. Upewnić się, że w szczególności wszystkie części mechaniczne są w pełni funkcjonalne.
- Zabrania się smarowania jakichkolwiek części fotelika.
- Nigdy nie pozostawiać dziecka znajdującego się w foteliku w pojeździe bez opieki.
- Dopilnować, aby dziecko wsiadało i wysiadało z pojazdu wyłącznie od strony chodnika.
- Chronić fotelik dla dziecka przed nadmiernym działaniem promieni słonecznych, gdy nie jest użytkowany.
- Fotelik dziecięcy może się bardzo nagrzać w wyniku bezpośredniego działania promieni słonecznych. Skóra dziecka jest bardzo delikatna i może zostać w łatwy sposób uszkodzona.
- Im ciaśniej uprząż przylega do ciała dziecka, tym większy jest jego poziom bezpieczeństwa. Dlatego też należy unikać zakładania dziecku grubej odzieży.
- Robić regularnie odpoczynki w trakcie dłuższych podróży, aby dać dziecku możliwość zabawy po wyjęciu go z fotelika.
- Użycie na tylnym siedzeniu: Przesunąć przednie siedzenie do przodu na tyle, aby dziecko nie sięgało stopami do oparcia przedniego siedzenia (aby uniknąć niebezpieczeństwa zranienia).

3 INFORMACJE OGÓLNE

Fotelik samochodowy został zaprojektowany, przetestowany i certyfikowany według wymogów Normy Europejskiej dla sprzętu ochronnego dla dzieci (**ECE R 44/04**). Znak testowy **E** (w kółku) oraz numer certyfikacji są umieszczone na pomarańczowej nalepce identyfikacyjnej (na foteliku).

NIEBEZPIECZEŃSTWO!

W razie jakichkolwiek modyfikacji fotelika certyfikacja zostanie unieważniona. Tylko producent ma prawo do wprowadzania zmian do fotelika bezpieczeństwa.

NIEBEZPIECZEŃSTWO!

Prosimy postępować zgodnie z instrukcjami dotyczącymi korzystania z systemów zabezpieczających dzieci w instrukcji użytkownika danego pojazdu.

4 WSKAZÓWKI WŁAŚCIWEGO UMIEJSCOWIENIA FOTELIKA W SAMOCHODZIE

Fotelik może być instalowany w następujących konfiguracjach:

Zgodnie z kierunkiem jazdy	Tak
W kierunku przeciwnym do kierunku jazdy	Nie
Na fotelach wyposażonych w systemy mocowania ISOFIX (znajdujące się pomiędzy siedzeniem, a oparciem fotela samochodowego) oraz punkty mocowania Top Tether (np. na półce okna tylnego, na podłodze lub za tylnym oparciem).	Tak ¹⁾

Należy przestrzegać stosownych przepisów obowiązujących na terenie danego kraju.

¹⁾ W przypadku przedniej poduszki powietrznej - przesunąć siedzenie pasażera daleko do tyłu, postępując zgodnie z instrukcją użytkownika pojazdu.



Montaż poprawny



Montaż niedozwolony

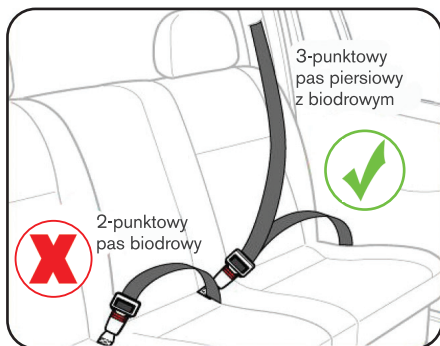

Fotelik tego typu nadaje się tylko do pojazdu wyposażonego w pasy bezpieczeństwa z 3-punktową blokadą i 3-punktowym elementem związającym, co jest zgodne z Przepisem UN/ECE nr 16 lub innymi równoznacznymi standardami.

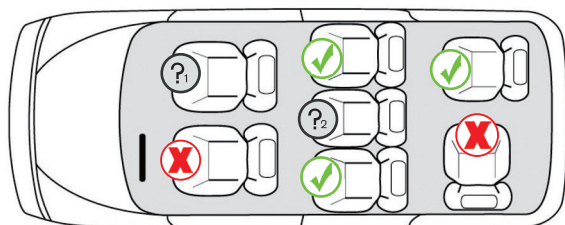

Nie należy montować fotelika, jeśli poduszka powietrzna na przednim fotelu pasażera jest aktywna.



Montaż fotelika jest ZABRONIONY, jeśli siedzisko jest wyposażone tylko w pas biodrowy.

5 PRZYGOTOWANIE DO INSTALACJI

Jeśli twój pojazd nie jest standardowo wyposażony w prowadnicę do kotwic systemu ISOFIX, użyj dwóch plastikowych prowadnic dołączonych do fotelika. Pomogą one w łatwym i bezbłędnym zamocowaniu fotelika. Wsuń prowadnicę w szczelinę między oparciem a siedziskiem i zahacz jej końcówkę o kotwicę ISOFIX, jak na rysunku (A-1). Pociągnij za pętlę znajdującą się z tyłu bazy fotelika, aby wysunąć mocowania ISOFIX fotelika (A-2).

6 REGULACJA WYSOKOŚCI ZAGŁÓWKA I PASÓW 5-PUNKTOWYCH

Końcówki prawidłowo ustawionych pasów 5-punktowych powinny znajdować się tuż nad ramionami dziecka (B-1). Aby dopasować wysokość pasów 5-punktowych, zacznij od poluzowania pasów poprzez wciśnięcie przycisku z przodu siedziska oraz pociągnięcie pasów do siebie (B-2). Następnie pociągnij do siebie dźwignię regulacji wysokości pasów znajdującą się z tyłu oparcia fotelika. Przesuń dźwignię do góry lub w dół i ustaw właściwą wysokość pasów fotelika. Puść dźwignię w celu zablokowania pozycji pasów (B-3). Wraz z wysokością pasów, dostosowywana jest wysokość zagłówek.

7 REGULACJA WYSOKOŚCI ZAGŁÓWKA PO DEMONTAŻU PASÓW 5-PUNKTOWYCH

Po demontażu pasów 5-punktowych, możliwe jest jeszcze większe wysunięcie zagłówek. Prawidłowo ustawiony zagłówek odpowiada za odpowiednią wysokość piersiowego pasa 3-punktowego, przeprowadzonego przez prowadnicę w zagłóweku. Zagłówek powinien być ustawiony tak, aby między jego dolną częścią, a ramionami dziecka, była odległość mierzona na grubość dwóch palców dorosłej osoby (C-1). Aby dopasować wysokość zagłówek po zdemontowaniu pasów 5-punktowych, pociągnij za dźwignię znajdującą się z tyłu zagłówka, a następnie przesuń zagłówek w górę lub w dół. Po ustawieniu właściwej wysokości, puść dźwignię w celu zablokowania zagłówka (punkt C-2).

8 INSTALACJA ZA POMOCĄ SYSTEMU ISOFIX + TOP TETHER (GRUPA I, 9-18 kg)

Przygotuj mocowania Isofix (patrz punkt 5).
Dopasuj wysokość zagłówek i pasów (patrz punkt 6).
Wyjmij pas TopTether z tyłu fotelika. Połóż fotelik na siedzisku wyposażonym w zaczepy Isofix i TopTether przodem do kierunku jazdy. Przytrzymaj fotelik i wsuń kotwice Isofix we wcześniej przygotowane zaczepy (D-1), aż obydwie kotwice zablokują się, a wskaźniki na nich zmienią kolor z czerwonego na zielony (D-2).
Mocno dociśnij fotelik do oparcia fotela samochodowego (D-3).
Spróbuj przesunąć fotelik z boku na bok, w celu upewnienia się, że jest prawidłowo zamocowany. Raz jeszcze sprawdź, czy wskaźniki na kotwicach Isofix zmieniły kolor na zielony.
Dopasuj długość pasa TopTether za pomocą napinacza (D-4).
Zaczep kotwicę TopTether o mocowanie w samochodzie. Upewnij się, że mocowanie jest prawidłowo oznakowane symbolem TopTether. Mocowanie znajduje się zwykle na podsuficie, z tyłu oparcia fotela samochodowego, na podłodze bagażnika lub na półce bagażnika (D-5).
Napnij pas TopTether poprzez pociągnięcie jego końcówki. Pas musi być napięty tak, by wskaźnik umieszczony na napinaczu zmienił kolor na zielony (D-6).

9 ZAPINANIE DZIECKA W FOTELIKU PRZY UŻYCIU 5-PUNKTOWYCH PASÓW NARAMIENNYCH

Im ciaśniej pasy będą przylegały do ciała dziecka, tym lepszą ochronę zapewnią. Postaraj się, aby między ciałem dziecka a pasami nie powstawała przestrzeń większa niż grubość dwóch palców osoby dorosłej. Przed zapięciem dziecka w foteliku, zdejmij grube ubrania (zimowe kurtki, polary itp.).
Wciśnij przycisk regulacji długości pasów, znajdujący się z przodu siedziska a jednocześnie pociągnij za obydwa pasy naramienne, w celu ich poluzowania (nie ciągnij za nakładki na pasy) (E-1).
Rozepnij pasy, poprzez wciśnięcie czerwonego przycisku na sprzączce pasów. Wyjmij końcówki klamry ze sprzączki (E-2).
Posadź dziecko w foteliku i załóż pasy na jego ramiona.
Połącz obydwie części klamry pasów i zapnij je w sprzączce, aż usłyszysz odgłos kliknięcia (E-3, E-4).
Pociągnij za pasek z przodu siedziska, w celu napięcia pasów naramiennych (E-5).
Pociągnij za pasy w celu upewnienia się, że są prawidłowo zapięte.
Upewnij się, że nakładki na pasy spoczywają na ramionach dziecka (E-6).

Upewnij się, że 5-punktowe pasy fotelika są zamontowane prawidłowo (patrz punkt 9).

Dopasuj wysokość zagłówka i pasów (patrz punkt 6).

Położ fotelik na siedzeniu samochodowym przodem do kierunku jazdy i dociśnij fotelik mocno do oparcia.

Rozwiń 3-punktowy pas samochodowy i przeprowadź przez prowadnicę w otworze w skorupie fotelika (F-1).

Zapnij klamrę pasa samochodowego w sprzączce (F-2).

Po stronie związca pasa samochodowego, otwórz klappę napinacza pasa w foteliku. Przeprowadź odcinek piersiowy pasa przez napinacz. Przytrzymaj fotelik, klękając na siedzisku i napnij odcinek piersiowy pasa samochodowego, pociągając go w kierunku napinacza. Następnie zapnij klappę napinacza w foteliku (F-3). Upewnij się, że pasy przebiegają prawidłowo przez prowadnice, są odpowiednio napięte i nie są poskręcane.

W przypadku instalacji fotelika za pomocą pasów 3-punktowych i pasa TopTether, możliwe jest przewożenie dziecka o wadze 15-25 kg zapiętego w pasy 5-punktowe fotelika.

Postępuj zgodnie z instrukcją z punktu 10 i zamontuj fotelik przy pomocy 3-punktowych pasów samochodowych.

Dopasuj długość pasa TopTether za pomocą napinacza (G-1).

Zaczep kotwicę TopTether o mocowanie w samochodzie. Upewnij się, że mocowanie jest prawidłowo oznakowane symbolem TopTether (G-2).

Napnij pas TopTether poprzez pociągnięcie jego końcówki. Pas musi być napięty tak, by wskaźnik umieszczony na napinaczu zmienił kolor na zielony (G-3).

Aby zapiąć dziecko pasami 5-punktowymi, postępuj zgodnie z instrukcją w punkcie 9.

Przed instalacją fotelika, zdemontuj 5-punktowe pasy fotelika (patrz punkt 14).

Dostosuj zagłówek do wzrostu dziecka (patrz punkt 7).

(OPCJONALNIE) Zamocuj fotelik za pomocą zaczepów ISOFIX (patrz punkt 8). Rozwiązanie to powinno zapewnić większą stabilność fotelika w samochodzie.

Posadź dziecko w foteliku. Przeprowadź pas samochodowy z przodu fotelika (H-1). Zapnij klamrę pasów w sprzączce i ułóż pas biodrowy i dolną część pasa piersiowego w dolnych prowadnicach za podłokietnikami (H-2, H-3).

Przeciagnij górną część pasa piersiowego przez czerwoną prowadnicę w zagłówku, od strony związca pasa samochodowego. Upewnij się, że pas znajduje się wewnątrz prowadnicy i nie jest poskręcany (H-4).

Napnij pas, pociągając jego piersiową część w kierunku związca pasa. Upewnij się, że pas piersiowy przebiega przez środek obojczyka dziecka. Jeśli pas jest zbyt blisko szyi dziecka, należy dopasować wysokość zagłówka (patrz punkt 7).

Aby zdemontować fotelik zamocowany za pomocą zaczepów Isofix i TopTether, zacznij od przyciśnięcia przycisków odblokowujących na zaczepach Isofix.

Następnie poluzuj pas TopTether i odczep go z kotwicy.

Wymij fotelik i wsuń zaczepy Isofix do skorupy fotelika.

Zacznij od maksymalnego poluzowania pasów, poprzez wciśnięcie i przytrzymanie przycisku z przodu siedziska oraz pociągnięcie pasów naramiennych (I-1).

Pociągnij do siebie dźwignię, znajdującą się z tyłu fotelika (I-2).

Ustaw dźwignię regulacji pasów w najwyższej pozycji.

Zsuń końcówki pasów naramiennych z metalowej kotwicy (I-3) i włóż kotwicę w miejsce przeznaczone na jej przechowanie (I-4).

Zsuń pętelki pasów naramiennych z prętów po bokach dźwigni do regulacji wysokości pasów (I-5).
Pociągnij za pasy naramienne z przodu fotelika i wysuń je ze szczeliny (I-6).
Wciśnij czerwony przycisk na sprzączce pasów i wyjmij klamrę pasów ze sprzączki (I-7).
Pociągnij za środkową część tapicerki, odepnij ją od nap znajdujących się pod spodem i odchyl do przodu (I-8).
Wsuń pasy biodrowe w szczeliny znajdujące się pod tapicerką (I-9).
Połącz dwie części tapicerki za pomocą nap (I-10).
Pociągnij za dźwignię do regulacji nachylenia i wychyl fotelik maksymalnie do przodu (I-11).
Wyjmij metalową blaszkę, przytrzymującą na miejscu sprzączkę pasów fotelika poprzez jej przekręcenie i przeciągnięcie przez szczelinę w skorupie fotelika (I-12).
Ponowne założenie pasów polega na wykonaniu powyższych czynności, w odwrotnej kolejności.

15

CZYSZCZENIE I KONSERWACJA

Prawidłowe działanie klamry pasa ma niezwykle ważny wpływ na bezpieczeństwo dziecka podczas jazdy. Najczęstszą przyczyną wadliwego funkcjonowania klamry pasów są zanieczyszczenia w postaci kurzu lub ciał obcych. Powoduje to takie problemy jak:

- zaczepy pasów uwalniane są powoli po naciśnięciu czerwonego przycisku zwalniającego
- nie można skutecznie zapiąć pasów (zaczepy wysuwają się po próbie zapięcia pasów)
- zaczepy pasów łączą się z pozostałą częścią zapięcia, jednak nie słychać kliknięcia
- pojawiają się trudności przy próbie zapięcia pasów (wyczuwalny jest opór)
- odblokowanie zapięcia pasów jest możliwe tylko przy użyciu dużej siły

Jeśli występują wyżej opisane problemy, należy wyczyścić zapięcie pasów, aby zapewnić jego prawidłowe działanie. Czyszczenie klamry pasów:

1. Otworzyć zapięcie pasów (wcisnąć czerwony przycisk).
2. Wyjąć klamrę z ochroniacza krokowego.
3. Wychylić fotelik maksymalnie do przodu.
4. Przeciągnąć metalową płytkę służącą do mocowania klamry pasów przez otwór w siedzisku fotelika (od spodu fotelika).
5. Włożyć zapięcie pasów do ciepłej wody wymieszanej z płynem do mycia naczyń na co najmniej godzinę. Następnie optukać i pozostawić do całkowitego wyschnięcia.

Należy pamiętać, aby stosować wyłącznie oryginalny pokrowiec (tapicerka) **Caretero Volante Fix**, ponieważ stanowi on integralny element fotelika i odgrywa ważną rolę w prawidłowym jego funkcjonowaniu.

- zabronione jest używanie fotelika dziecięcego bez pokrowca
- zalecane jest pranie ręczne pokrowca w wodzie z dodatkiem delikatnego detergentu (w temperaturze do 30°C)
- elementy z tworzywa sztucznego można czyścić, używając wody z mydłem (zabrania się stosowania agresywnych środków czyszczących, np.: rozpuszczalników)
- pasy można czyścić przy użyciu letniej wody z mydłem
- wkładki naramienne można czyścić przy użyciu letniej wody z mydłem
- części plastikowe fotelika należy czyścić wilgotną szmatką
- nie wolno używać silnych detergentów do czyszczenia elementów plastikowych fotelika, gdyż może to prowadzić do degradacji i uszkodzenia tych elementów

Tapicerkę można wyprać ręcznie w niskiej temperaturze i przy użyciu delikatnych środków piorących. Aby zdjąć tapicerkę, postępuj zgodnie z rysunkami (J-1-J-4).

THE INSTRUCTIONS BELOW ARE IMPORTANT.

PLEASE READ THESE INSTRUCTION CAREFULLY AND KEEP IT FOR FUTURE REFERENCE. THE SAFETY OF YOUR CHILD MAY BE IN DANGER IF THESE INSTRUCTIONS WILL NOT BE COMPLIED WITH.

WARNING!

Only suitable for use in vehicles fitted with approved 3-point safety belts that conform with ECE Regulation No. 16 or comparable standards.

This is a seat in the Weight Class I, II, III for babies weighing from 9 to 36 kg.

These Assembly and Usage Instructions must be given to the client.

Subject to printing errors, mistakes and technical changes.

WARNING! For the safety of the person installing the car seat:

- While installing or uninstalling the seat no object may be able to slide between the car seat and the child seat base. It could trap the person's fingers.
- In order to avoid damage, take care not to jam the seat between solid elements of the car (doors, seat guides etc.).
- Store the car seat in a safe place when not in use. Avoid putting heavy objects on the seat and do not store near heat sources or in direct sunlight.

WARNING! For the safety of the car:

- Some car seat covers are made of delicate fabrics (velour, leather etc.) and may become worn-out due to the child seat use. In order to protect the upholstery, we recommend using car seat covers available as accessories.

DANGER! For the safety of your child:

- Please use the **Caretero VolanteFix** car seat only to secure your child in the car.
- This car seat may be installed with ISOFIX and TopTether systems or with 3-point car seat belts. The special construction of the car seat allows to secure the child with the 5-point harness also in group II (15-25 kg). The seat should then be installed with 3-point belts and the TopTether strap.
- This car seat's 5-point harness must be used for children weighing 9 to 18 kg (Group I).
- This car seat must be installed forward-facing only using 3-point diagonal and lap car seat belts or ISOFIX + TopTether systems.
- Do not place the car seat on a passenger seat with active air bag.
- Check if the car seat is installed properly before each trip.
- The rear passenger seats are the safest place to install the car seat.
- Please make sure that all the elements are properly installed and that the car seat is not jammed by foldable seats or doors.
- This car seat may not be used if the seat belts securing the child have not been properly engaged.
- Do not use or transport the car seat when it is not properly installed in the car.
- Do not use other fixing points other than those described in this manual and marked on the car seat itself.
- The shoulder belt pads are important in keeping the child safe. Please use them at all times.
- Regularly check the seat belts, especially the fixing points, stitings and adjustment devices.
- In urgent cases it is necessary to unfasten the child quickly. This means the 5-point seat belt buckle is not very resistant to tinkering by your child. Please teach the baby not to play with the belt buckle.
- Do not use the car seat if any parts of it have been damaged or became loose during an accident.
- It is important to ensure that all lap belts are running low enough, to keep the child's pelvis secure.
- Please take special notice that all the belts securing the child car seats are tightened, that the child seat belts are adjusted to the child's body and are not twisted.
- Stiff points and plastic elements must be placed and fixed in such manner, as not to be jammed by moving car seats or doors during everyday use of the car seat.
- Do not modify the car seat's construction in any way or install additional elements to it without the permission of appropriate authorities.
- After installing the seat and securing the child, make sure that the car seat belt buckle is located properly, which guarantees safe fixing of the seat. The belt buckle should not be placed directly near the shell of the seat or in any openings of the seat shell. If such situation happens, try a different fixing place in the car or shorten the buckle belt by twisting it.
- The car seat may not be used without the fabric cover. The cover may not be replaced with a different one, which is not recommended by the manufacturer, as the cover is an integral part of the seat.

- It is not recommended to use the seat for a longer period of time than 5 years since the production date, as the physical properties of the product may deteriorate (eg. plastic aging).
- It is forbidden to use the car seat as a chair or a toy.
- During a car crash at speed higher than 10 km/h the car seat may become damaged without clear visual marks. In such case the car seat should be scrapped and replaced with a new one.
- Please remember to recycle the seat properly when it won't be used anymore.
- Commission a full check of the car seat after a possible damaging (eg. when the seat falls to the ground).
- Regularly check all vital elements of the car seat for signs of damage. Make sure all mechanical parts of the seat are functioning properly.
- It is forbidden to lubricate any parts of the seat.
- Never leave the child in the car seat unattended.
- Make sure that the child enters and exits the car on the sidewalk side of the street.
- Protect the car seat against sunlight while it's not in use.
- The car seat may become very hot while under direct sunlight. The child's skin is very delicate and may become easily damaged during contact with a hot car seat.
- The closer the car seat belts are to the child's body, the higher the safety level. Therefore do not put thick clothes on the child.
- Make regular stops during longer trips, so the child may play and rest after removing it from the car seat.
- When using the car seat in the rear passenger seats: slide the front passenger seat to the front, so the child will not reach the backrest with its feet (this will prevent from damaging the legs during an accident).
- Not complying with these instruction may cause danger.

DANGER! For the safety of car passengers.

In case of an accident or emergency braking, persons or objects that are not secured properly, may damage other users of the car. Therefore it is important to ensure the following:

- The backrests of the seats are fixed (make sure the foldable rear seat backrests have been locked properly).
- All heavy objects or objects with sharp edges have been secured (eg. objects on the rear window shelf are not loose).
- All persons in the car have fastened their seat belts.
- The child seat is always secured, even when there is no child in the seat.

3 GENERAL INFORMATION

This car seat has been designed, tested and certified according to the European Norm for baby car seats (**ECE R 44/04**). The evaluation mark **E** (in a circle) and the certificate number are located on an orange sticker placed on the seat shell.

DANGER!

In case of any modifications done to the car seat, the warranty will become void. Only the manufacturer may apply any changes to the car seat.

DANGER!

Please comply with safety regulations present in your car manual.

4 ADVICE ON PROPER CHILD SEAT PLACEMENT IN YOUR CAR

The child seat may be installed in the following configurations:

Forward-facing	Yes
Rearward-facing	No
On car seats equipped with ISOFIX (found between the seating and backrest of a car seat) and TopTether (e.g. on the luggage shelf, floor or on the rear side of the backrest)	Yes ¹⁾

¹⁾ In case of presence of a frontal airbag - move the passenger car seat as far back as possible.



Proper placement



Forbidden placement

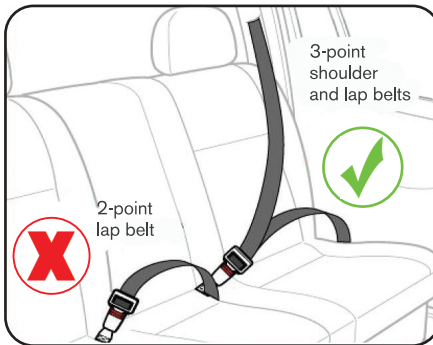

A car seat of this type may be used only in a car equipped with seat belts with a 3-point tensor and a 3-point rolling-up element, which complies with the UN/ECE Regulation nr 16 or other equivalent standards.

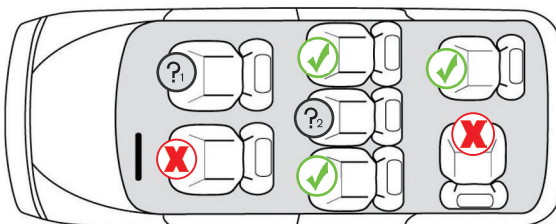

Installation of the child seat is NOT RECOMMENDED if the passenger seat airbag is active.



Installation of the child seat is FORBIDDEN if the passenger seat is equipped with a 2-point seat belt only.

5 BEFORE THE INSTALLATION

If your car is not equipped with guides for the ISOFIX anchors, use the two plastic guides provided with the car seat. They will help you in installing the car seat easily and correctly. Insert the plastic guide into the gap between the seat and backrest of the car passenger seat and attach its end onto the ISOFIX anchor, as shown in the picture (A-1). Pull the loop at the back of the seat base to release the ISOFIX latches from the base (A-2).

6 5-POINT SEAT BELT AND HEADREST HEIGHT ADJUSTMENT

The tips of properly adjusted 5-point seat belts should be located just above the child's shoulders (B-1). To adjust the 5-point seat belt height, begin with loosening the harness by pressing the button in the front of the seat and pulling both shoulder belts (B-2). Now pull the height adjustment mechanism lever located at the back of the seat and slide the mechanism up or down to adjust the height of the belts (B-3). Release the lever to lock the belts' position. The headrest height is adjusted along with the 5-point belts' height.

7 HEADREST HEIGHT ADJUSTMENT AFTER DISMANTLING THE 5-POINT BELTS

A properly adjusted headrest ensures for proper placement of the diagonal part of the 3-point belt, that goes through the guide in the headrest. The headrest should be set at such height, that the gap between the child's shoulders and the lowest part of the headrest should match the thickness of an adult's two fingers (C-1). To set the headrest height after removing the 5-point harness, pull the lever located at the top back of the headrest and slide the headrest up or down. After setting the correct height, release the lever to lock the headrest's position (point C-2).

8 INSTALLATION FOR GROUP I (9-18 kg) WITH ISOFIX + TOP TETHER

Prepare the ISOFIX anchors and latches (see point 5).
Adjust the headrest and seat belt height (see point 6).
Take out the TopTether strap from the back of the seat. Set the seat forward-facing on a passenger seat equipped with ISOFIX and TopTether anchors. Slide the ISOFIX latches into the previously prepared ISOFIX guides (D-1), until both latches snap onto the anchors and the indicators on the latches turn from red to green (D-2).
Push the seat firmly against the backrest (D-3).
Try to move the seat from side to side, making sure it is properly installed. Once more check if the indicators on the latches are green.

Adjust the TopTether strap length with the tensioner (D-4).
Attach the TopTether latch onto the TopTether fixing point in your car. The fixing point is usually located on the roof, on the trunk floor or on the back of the backrest (D-5).

Tighten the TopTether strap by pulling its end. The strap must be tightened so, that the indicator on the tensioner turns from red to green (D-6).

9 SECURING THE CHILD WITH 5-POINT SEAT BELTS

The more closely the harness fits the child, the better protection it ensures. Always try to make the gap between the child's body and the harness straps no wider than the width of two fingers of an adult. Before securing the child, take all thick clothes off the child (winter jackets, polar shirts etc.).
Press the belt loosening button located in the front of the seat and pull both shoulder belts (do not pull the shoulder pads) (E-1).
Unfasten the harness by pressing the red button in the middle of the buckle. Take the belt tongues out of the buckle (E-2).
Place the child in the seat and put the shoulder belts on.
Connect both belt tongues and fasten them in the buckle, until a 'click' sound can be heard (E-3, E-4).
Pull the harness tightening strap in front of the seat, to tighten the harness (E-5).
Pull the shoulder belts to make sure the harness is properly secured.
Make sure the shoulder pads lay on the shoulders of the child (E-6).

10 INSTALLATION FOR GROUP I (9-18 kg) WITH 3-POINT CAR SEAT BELTS

Adjust the headrest and seat belt height (see point 6).

Set the seat forward-facing on the passenger seat and push the seat firmly against the backrest.

Unwind the 3-point car seat belt and slide it through the belt guides at the back of the seat shell (F-1).

Make sure the lap part of the seat belts goes through the lower belt guides.

Engage the belt tongue in the belt buckle (F-2).

Open the red belt tensioner on the side of the car belt tensioner. Put the shoulder part of the car belt into the belt guide, tighten the belts by pulling them in the direction of the car belt tensioner and close the red flap (F-3).

Make sure the belts are aligned properly, are tightened enough and are not twisted.

11 INSTALLATION FOR GROUP II (15-25 kg) WITH 3-POINT CAR SEAT BELTS AND TOP TETHER

It is possible to use the 5-point harness for a child weighing 15-25 kg when the seat is installed with the 3-point car seat belts and the TopTether system.

Follow the steps described in point 10 and install the seat with 3-point car seat belts.

Adjust the TopTether strap length with the tensioner (G-1).

Attach the TopTether latch onto the TopTether fixing point in your car. (G-2).

Tighten the TopTether strap by pulling its end. The strap must be tightened so, that the indicator on the tensioner turns from red to green (G-3).

To secure the child with the 5-point harness, follow the steps described in point 9.

12 INSTALLATION FOR GROUP II, III (15-36 kg) WITH 3-POINT CAR SEAT BELTS

Before the installation, dismantle the 5-point harness (see point 14).

Adjust the headrest to the height of the child (see point 7).

(OPTIONALLY) Fasten the car seat with the ISOFIX latches (see point 8). This may improve the stability of the seat in the car.

Place the child in the seat. Guide the car belts in front of the child (H-1). Fasten the belt tongue in the belt buckle and align the lap part of the belt on the lower belt guides between the seat and the backrest (H-2, H-3).

Take the diagonal belt and slide it through the belt guide in the headrest, on the side of the car belt tensioner. Make sure the belt is put correctly inside the belt guide and is not twisted (H-4).

Tighten the belts by pulling the diagonal part in the direction of the car belt tensioner. Make sure the diagonal belt goes through the middle of the child's shoulder. If the belt is too close to the child's neck, adjust the height of the headrest (see point 7).

13 UNINSTALLING THE SEAT

To uninstall the seat fastened with ISOFIX and TopTether, begin with pressing the buttons on the sides of the ISOFIX latches to disengage the locks.

Loosen the TopTether strap and detach it from the fixing point.

Remove the car seat and push the ISOFIX latches back into the seat shell.

14 REMOVING THE 5-POINT SEAT BELTS

Begin with loosening the 5-point harness as much as possible, by pressing the button in the front of the seat and pulling the shoulder belts (I-1).

Pull the belt adjustment lever at the back of the seat and set the harness in the highest position available (I-2).

Remove the tips of the shoulder belts from the metal anchor (I-3) and put the anchor in the storage compartment (I-4).

Remove the loops of the shoulder belt pads from the rods on the sides of the adjustment lever (I-5).
Pull the shoulder belts in front of the seat to remove them from the slots (I-6).
Press the red button on the belt buckle and remove the belt tongue from the buckle (I-7).
Pull the middle part of the upholstery and unfasten the snap buttons (I-8).
Push the lap belts into the slots under the upholstery (I-9).
Join back the two upholstery parts with the snap buttons (I-10).
Pull the seat tilt lever and set the seat in the most reclined position (I-11).
Find the metal plate under the seat. Pull it and rotate it by 90° and pull it from the upper side of the seat through the slot in the seat (I-12).

To install the harness back, follow the above instructions in reversed order.

15

CLEANING AND MAINTENANCE

Proper functioning of the 5-point belt buckle has a great impact on the safety of your child. The most common cause of buckle malfunctioning is dust and dirt getting into the buckle slot. This gives the following signs:

- the belt tongue exits the buckle slot very slowly after the red button is pressed
- the belt tongue does not fix in the buckle (it slides back out)
- the belt tongue can be fastened but no 'click' sound can be heard
- it is necessary to put much force into closing the buckle
- it is necessary to put much force into pressing the button and releasing the tongue from the buckle

If any of the problems mentioned above occur, it is required to clean the belt buckle:

1. Unfasten the belts (press the red button on the buckle).
2. Remove the crotch pad.
3. Adjust the seat tilt into the most reclining position.
4. Thread the metal plate fixing the buckle strap through the slot in the seat shell (from the bottom upwards).
5. Put the belt buckle into warm water with addition of few drops of dishwashing liquid for at least an hour.
Rinse the buckle with clean water and leave it until it is completely dry.

Remember to **ONLY** use the original upholstery for the **Caretero VolanteFix** seat, as it is an integral part of the seat and plays an important role in its proper functioning.

The upholstery may be removed for washing (hand wash or machine wash - delicate fabrics programme, max 30°C). Do not tumble dry. Use only mild detergents.
Plastic parts of the seat may be cleaned with a damp cloth with addition of soap.
Never use strong detergent such as bleaches etc.
Never iron the upholstery.

To remove the upholstery, see pictures J-1 J-4 for instructions.

WICHTIG: FÜR SPÄTERES NACHSCHLAGEN AUFBEWAHREN!

UM DIE SICHERHEIT IHRES KINDES ZU GEWÄHRLEISTEN, LESEN SIE BITT E DIESE ANLEITUNG AUFMERKSAM, BEVOR SIE DAS PRODUKT VERWENDEN.

1. Dies ist ein „Universal“-Kinderrückhaltesystem. Es ist nach der Regulierung Nr. 44,04 inklusive aller Anhänge für den allgemeinen Gebrauch in Fahrzeugen zugelassen und passt auf die meisten, aber nicht auf alle Fahrzeugsitze.
 2. In Fahrzeugen, für die der Hersteller im Fahrzeughandbuch erklärt, dass das Fahrzeug für die Aufnahme von „Universal“-Kinderrückhaltesystemen für diese Altersgruppe vorbereitet ist, wird der Sitz sehr wahrscheinlich passen.
 3. Die Einstufung dieses Kinder-Rückhaltesystems als „Universal“-Rückhaltesystem erfolgte unter strengeren Bedingungen, als bei früheren Modellen, die nicht mit diesem Hinweis versehen sind.
 4. Falls Sie Zweifel haben, fragen Sie bitte den Hersteller des Kinderrückhaltesystems oder den Händler.
- Dieses Produkt ist eine universale Rückhalteeinrichtung und geeignet für Kinder mit einem Körpergewicht von 9 bis 36 kg (Gruppe I, II und III).

WARNUNG!

- Verwenden Sie diesen Kindersitz nicht zu Hause. Er ist nicht für die Verwendung im Haus vorgesehen und sollte nur in einem Fahrzeug verwendet werden.
- Dieser Kindersitz kann mit 3-Punkt-Gurten (Gruppe I, II, III, 9-36kg) oder mit einer ISOFIX- und TopTether-Befestigung in Fahrtrichtung installiert werden (Gruppe I, 9-18kg).
- Dieser Kindersitz darf nur für Kinder mit einem Gewicht von weniger als 18kg (Gruppe I, 9-18kg) mit dem 5-Punkt-Gurt des Sitzes verwendet werden.
- Lassen Sie Ihr Kind zu keiner Zeit unbeaufsichtigt, während es in diesem Kindersitz sitzt.
- Aus Sicherheitsgründen muss der Kindersitz in einem Fahrzeug gesichert werden, auch wenn Sie Ihr Kind nicht in den Sitz setzen.
- Beachten Sie bitte, dass sämtliche Gurte nach unten gezogen werden müssen, damit das Becken sicher gehalten wird. Sämtliche Gurte, mit denen das Kind gesichert wird, müssen an den Körper des Kindes angepasst werden. Dabei ist sicherzustellen, dass die Gurte nicht verdreht sind.
- Um einem Sturz vorzubeugen, sollten Sie Ihr Kind immer mit den Gurten sichern, wenn Sie es in diesen Kindersitz setzen.
- Das Kinderrückhaltesystem darf nicht ohne den Stoffbezug verwendet werden.
- Der Sitzbezug sollte mit keinem anderen als den vom Hersteller empfohlenen Bezügen ersetzt werden, da der Bezug einen wesentlichen Teil der Rückhaltefunktion übernimmt.
- Die festen Teile sowie sämtliche Kunststoffteile des Kinder-Rückhaltesystems müssen so positioniert und installiert werden, dass sie im täglichen Gebrauch des Fahrzeugs nicht von einem verschiebbaren Sitz oder einer Tür des Fahrzeugs eingeklemmt werden können.
- Der Kindersitz darf nicht direkter Sonneneinstrahlung ausgesetzt werden, wenn der Sitz nicht mit einem textilen Bezug ausgestattet ist. Andernfalls kann der Sitz zu heiß für die Haut Ihres Kindes werden.
- Wir empfehlen, diesen Kindersitz nach großen Belastungen bei einem Unfall zu ersetzen.
- Es ist gefährlich, die Rückhalteeinrichtung in irgendeiner Weise ohne Genehmigung der zuständigen Behörde zu verändern, zu ergänzen und die vom Hersteller angegebenen Einbauanleitungen für Rückhalteeinrichtungen nicht genau zu befolgen.
- Sichern Sie Gepäckstücke oder andere Gegenstände ausreichend, die im Falle eines Zusammenstoßes Verletzungen verursachen könnten.

Dieser Sitz passt für Fahrzeuge mit als ISOFIX-Positionen zugelassenen Positionen (genaue Informationen finden Sie in der Bedienungsanleitung des Fahrzeugs).

Dieses Produkt ist für die folgenden Gewichtsklassen und ISOFIX-Größenklassen vorgesehen: Gruppe 1 (9-18kg); B1.

3

GRUNDLEGENDE INFORMATIONEN

Der Auto-Kindersitz wurde gemäß Anforderungen der Europäischen Norm für Rückhaltesysteme für Kinder (**ECE R 44/04**) entwickelt, geprüft und zugelassen. Das Prüfzeichen E (in einem Kreis) und die Zulassungsnummer befinden sich auf dem orangefarbenen Zulassungsetikett (Aufkleber am Auto-Kindersitz).

GEFAHR!

Diese Zulassung verliert ihre Gültigkeit, wenn Sie irgendwelche Änderungen am Kindersitz vornehmen. Änderungen an dem Kindersitz darf ausschließlich der Hersteller vornehmen.

GEFAHR!

Verwenden Sie den Kindersitz ausschließlich nach den in der Betriebsanleitung des jeweiligen Fahrzeugs angeführten Anweisungen für die Nutzung von Rückhaltesystemen für Kinder.

4

HINWEISE ZUM KORREKTEN EINBAU DES KINDERSITZES IM FAHRZEUG

Der Kindersitz kann in folgenden Einbaurichtungen im Fahrzeug platziert werden:

In Fahrtrichtung	Ja
Entgegen der Fahrtrichtung	Nein
Auf Fahrzeugsitzen, die über Isofix-Befestigungssysteme (zwischen Sitzfläche und Rückenlehne des Fahrzeugs) und Top-Tether-Verankerungspunkte (z. B. auf der Hutablage, auf dem Fahrzeugboden oder an der Rückseite der Rückbank) verfügen.	Ja ¹⁾

Vorschriften im Hoheitsgebiet eines Landes zwingend zu beachten.

¹⁾ Bei Vorhandensein eines Frontairbags schieben Sie den Beifahrersitz weit zurück und befolgen Sie etwaige Anweisungen der Betriebsanleitung Ihres Fahrzeugs.

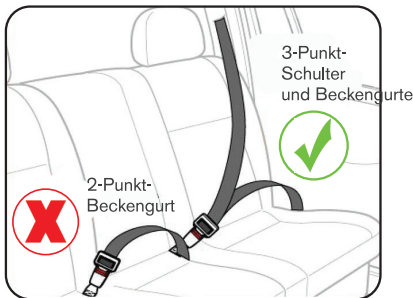

Platzierung korrekt



Verboten Platzierung

Ein Autositz dieser Art können nur in einem Auto mit Sicherheitsgurten mit einem 3-Punkt-Tensor und ein 3-Punkt-Aufrollen Element, das mit der UN / ECE-Regelung Nr 16 oder anderen vergleichbaren Normen ausgestattet werden.

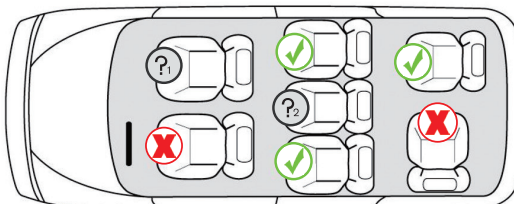

Der Kindersitz soll nicht auf Beifahrersitzen mit aktivem Airbag (SRS) verwendet werden.



Der Einbau des Kindersitzes ist VERBOTEN, wenn der Sitz nur über einen Beckengurt verfügt.

5 VORBEREITUNG AUF DIE INSTALLATION

Wenn Ihr Fahrzeug nicht standardmäßig mit Führungen für das ISOFIX-System ausgestattet ist, dann nutzen Sie die dem Kindersitz beigefügten Kunststoffführungen. Diese helfen Ihnen bei der einfachen, fehlerlosen Montage des Kindersitzes. Führung in den Spalt zwischen Sitz und Lehne schieben und das Endstück im ISOFIX-Bügel verhaken, wie auf Abbildung (A-1) dargestellt.

Schleife an der Rückseite der Grundfläche des Kindersitzes ziehen, um die ISOFIX-Halterungen aus dem Sitz zu ziehen (A-2).

6 HÖHENEINSTELLUNG DER 5-PUNKT-GURTE

Die Endstücke der korrekt eingestellten 5-Punkt-Gurte müssen sich knapp über den Schultern des Kindes befinden (B-1). Um die Höhe der 5-Punkt-Gurte anzupassen, sind diese zuerst durch Druck auf die Taste an der Vorderseite des Sitzes und durch Ziehen der Gurte nach vorn zu lockern (B-2). Anschließend Taste des Mechanismus der Höheneinstellung der Gurte an der Rückseite der Lehne des Kindersitzes drücken und Hebel der Höheneinstellung der Gurte nach vorn ziehen. Hebel entsprechend nach oben oder unten verschieben, bis die gewünschte Höhe der Gurte des Kindersitzes eingestellt ist. Hebel loslassen, um die Position der Gurte zu blockieren (B-3).

7 EINSTELLUNG DER HÖHE DER KOPFSTÜTZE

Eine korrekt eingestellte Kopfstütze ist für die entsprechende Höhe des 3-Punkt-Brustgurtes verantwortlich, der durch die Führung in der Kopfstütze geführt wird. Die Kopfstütze ist so einzustellen, dass zwischen ihrer Unterseite und den Schultern des Kinds ein Abstand verbleibt, der der Breite von zwei Fingern eines Erwachsenen entspricht (C-1).

Um die Höhe der Kopfstütze einzustellen, ist der Hebel an der Rückseite der Kopfstütze zu ziehen und die Kopfstütze anschließend nach oben oder unten zu verschieben.

Nach der Einstellung der gewünschten Höhe Hebel zur Blockierung der Kopfstütze loslassen (Punkt C-2).

8 INSTALLATION IN GRUPPE I (9-18 kg) MIT HILFE DES SYSTEMS ISOFIX+TOPTETHER

Isofix-Befestigungen vorbereiten (siehe Punkt 5). Höhe der Kopfstütze und der Gurte anpassen (siehe Punkte 6 und 7). TopTether-Gurt aus der Rückseite des Kindersitzes nehmen. Kindersitz in Fahrtrichtung auf einen Autositz stellen, der mit Isofix-Bügeln und TopTether-System ausgestattet ist. Kindersitz festhalten und Isofix-Halterungen in die zuvor vorbereiteten Bügel schieben (D-1), bis beide Halterungen sich blockieren und ihre Anzeigen die Farbe von rot in grün wechseln (D-2).

Kindersitz stark an die Lehne des Autositzes andrücken (D-3).

Versuchen, den Kindersitz seitlich zu verschieben, um sicherzustellen, dass er korrekt montiert wurde. Noch einmal überprüfen, ob die Anzeigen an den Isofix-Halterungen ihre Farbe in grün gewechselt haben.

Länge des TopTether-Gurts mit Hilfe des Gurtspanners anpassen (D-4). TopTether-Haken am Bügel im Fahrzeug befestigen. Sicherstellen, dass der Bügel mit dem TopTether-Symbol gekennzeichnet ist. Der Bügel befindet sich in der Regel im Himmel des Fahrzeugs, auf der Rückseite des Autositzes, auf dem Boden des Kofferraums oder auf der Hutablage (D-5). TopTether-Gurt durch ziehen an seinen Endstücken spannen.

Der Gurt muss so gespannt werden, dass die Anzeige am Spannschloss ihre Farbe in grün wechselt (D-6).

9 SICHERN DES KINDES IM KINDERSITZ MIT HILFE VON 5-PUNKT-SCHULTERGURTEN

Je enger die Gurte am Körper des Kindes anliegen, desto besser ist der Schutz, den sie gewährleisten. Der Raum zwischen den Gurten und dem Körper des Kindes sollte nicht größer sein als die Breite von zwei Fingern eines Erwachsenen. Vor dem Anurten des Kindes im Kindersitz sollten ihm dicke Kleidungsstücke (Winterjacken, Vliespullover usw.) ausgezogen werden.

Taste der Einstellung der Gurtlänge an der Vorderseite des Sitzes drücken und gleichzeitig an beiden Schultergurten ziehen, um diese zu lockern (nicht an den Gurtauflagen ziehen!) (E-1).

Gurte durch Druck auf den roten Knopf am Gurtschloss öffnen. Schlosszungen aus dem Gurtschloss nehmen (E-2). Kind in den Kindersitz setzen und Gurte auf die Schultern des Kindes legen. Beide Teile der Schlosszunge verbinden und im Gurtschloss einrasten lassen, bis ein Klicken zu hören ist (E-3, E-4). Gurt an der Vorderseite des Sitzes ziehen, um die Schultergurte zu spannen (E-5). An den Gurten ziehen um sicherzustellen, dass sie korrekt gespannt sind. Sicherstellen, dass die Schulterauflagen auf den Schultern des Kindes liegen (E-6).

Sicherstellen, dass die 5-Punkt-Gurte des Kindersitzes korrekt montiert sind (siehe Punkt 9). Höhe der Kopfstütze und der Gurte anpassen (siehe Punkte 6 und 7).

Kindersitz in Fahrtrichtung auf dem Autositz aufstellen und kräftig an die Lehne drücken. 3-Punkt-Fahrzeuggurt ausrollen und durch die Führung in der Öffnung in der Sitzschale führen (F-1). Schlosszunge des Sicherheitsgurts im Gurtschloss einrasten lassen (F-2).

Auf Seiten des Gurtaufrollers im Fahrzeug Klappe des Gurtstraffers am Kindersitz öffnen. Brustteil des Gurts durch den Gurtstraffer führen. Kindersitz durch Knien auf der Sitzfläche festhalten und Auto-Brustgurt durch Ziehen in Richtung des Gurtstraffers spannen. Danach Klappe des Gurtstraffers am Kindersitz schließen (F-3). Sicherstellen, dass die Gurte korrekt in den Führung liegen, nicht verdreht und entsprechend straff gespannt sind.

Bei der Installation des Kindersitzes mit Hilfe der 3-Punkt-Gurte im Fahrzeug und des TopTether-Gurts ist die Beförderung eines Kindes mit dem Gewicht von 15 – 25 kg möglich, das mit den 5-Punkt-Gurten des Kindersitzes geschützt wird.

Entsprechend der Anleitung in Punkt 10 verfahren und Kindersitz mit Hilfe der 3-Punkt-Fahrzeuggurte befestigen. Länge des TopTether-Gurts mit Hilfe des Gurtspanners anpassen (G-1).

TopTether-Haken am Bügel im Fahrzeug befestigen. Sicherstellen, dass der Bügel mit dem TopTether-Symbol gekennzeichnet ist (G-2). TopTether-Gurt durch ziehen an seinen Endstücken spannen. Der Gurt muss so gespannt werden, dass die Anzeige am Spannschloss ihre Farbe in grün wechselt (G-3).

Das Kinde anschließend mit den 5-Punkt-Gurten sichern, wie in Punkt 9 der Anleitung beschrieben.

Vor der Installation die 5-Punkt-Gurte des Kindersitzes demontieren (siehe Punkt 14). Kopfstützen an die Größe des Kindes anpassen (siehe Punkt 7).

(OPTIONAL) Kindersitz mit Hilfe der Systeme Isofix und TopTether befestigen (siehe Punkt 8). Diese Lösung garantiert eine größere Stabilität des Kindersitzes im Fahrzeug.

Kind in den Kindersitz setzen. Autogurt an der Vorderseite des Kindersitzes entlangführen (H-1). Schlosszunge in das Gurtschloss einrasten lassen und Hüftgurt sowie unteren Brustgurt in die unteren Führungen hinter den Armstützen legen (H-2, H-3).

Oberen Brustgurt durch die rote Führung in der Kopfstütze auf Seiten des Gurtaufrollers des Fahrzeuggurts ziehen. Sicherstellen, dass der Gurt korrekt in den Führung liegt und nicht verdreht ist (H-4).

Autogurt spannen, indem der Brustteil in Richtung des Gurtaufrollers gezogen wird. Sicherstellen, dass der Brustgurt in Höhe der Mitte des Ellenbogens des Kindes verläuft. Liegt der Gurt zu nahe am Hals des Kindes, ist die Höhe der Kopfstütze anzupassen (siehe Punkt 7).

Um einen mit den Systemen Isofix und TopTether befestigten Kindersitz zu demontieren, sind zuerst die Blockadetaeten an den Isofix-Halterungen zu drücken. Danach TopTether-Gurt lockern und aus dem Bügel aushaken. Kindersitz abnehmen und Isofix-Halterungen in die Schale des Sitzes schieben.

Zuerst die Gurte durch Druck und Halten der Taste an der Vorderseite des Sitzes und Ziehen an den Schultergurten maximal lockern (I-1).

Anschließend Taste der Höheneinstellung der Gurte an der Rückseite des Kindersitzes drücken und Hebel nach vorn ziehen (I-2). Einstellungshebel der Gurte in die höchste Position stellen. Endstücke der Schultergurte aus dem Metallanker nehmen (I-3) und Metallanker in den zu seiner Aufbewahrung vorgesehenen Ort schieben (I-4).

Schlaufen der Schultergurte aus den Stangen an den Seiten des Hebels der Höheneinstellung der Gurte nehmen (I-5).

Auf der Vorderseite des Kindersitzes an den Schultergurten ziehen und diese aus den Schlitzern nehmen (I-6). Rote Taste am Gurtschloss drücken und Schloßzunge aus dem Gurtschloss nehmen (I-7). Am mittleren Teil der Polsterung ziehen, Klettverschlüsse an der Unterseite öffnen und Polsterung nach vorn neigen (I-8). Endstücke der Hüftgurte in die Schlitzlöcher unter der Polsterung stecken (I-9). Polsterung mit Hilfe der Klettverschlüsse wieder an der Sitzschale anbringen (I-10). Hebel zur Einstellung der Neigung ziehen und Kindersitz maximal nach vorn neigen (I-11). Metallplättchen, das das Gurtschloss hält, durch Drehen und Ziehen durch den Schlitz in der Sitzschale herausnehmen (I-12). Das erneute Anlegen der Gurte erfolgt durch die Ausführung der oben beschriebenen Schritte in umgekehrter Reihenfolge.

12 REINIGUNG UND PFLEGE

Voraussetzung für die Sicherheit Ihres Kindes während der Autofahrt ist die richtige Funktion des Gurtschlössers. Funktionsstörungen des Gurtschlössers entstehen gewöhnlich durch Schmutzansammlungen oder Fremdkörper:

- Die Schloßzungen werden nach Drücken der roten Entriegelungstaste nur langsam ausgestoßen.
- Die Schloßzungen rasten nicht mehr ein (d.h. sie werden wieder ausgestoßen, wenn Sie versuchen, sie hineinzudrücken)
- Die Schloßzungen rasten ohne ein hörbares „Klick“ ein.
- Die Schloßzungen lassen sich nur schwer hineindrücken (Sie spüren einen Widerstand).
- Das Gurtschloss lässt sich nur noch mit hohem Kraftaufwand öffnen.

Bei den vorstehend genannten Problemen müssen Sie das Gurtschloss reinigen, damit es wieder einwandfrei funktioniert.

Reinigen des Gurtschlössers:

1. Öffnen Sie das Gurtschloss (drücken Sie die rote Taste).
2. Nehmen Sie das Gurtschloss aus dem Gehäuse.
3. Neigen Sie den Kindersitz so weit wie möglich nach vorne.
4. Greifen Sie unter die Sitzschale und schieben Sie die Metallplatte, die das Gurtschloss an der Sitzschale hält, nach oben durch den Gurtschlitz am Kindersitz.
5. Weichen Sie das Gurtschloss mindestens eine Stunde lang in warmem Wasser mit Geschirrspülmittel ein. Dann spülen Sie es gründlich aus und trocknen Sie es.

Bitte sorgen Sie dafür, dass Sie ausschließlich Original-Sitzbezüge von **Caretero Volante Fix** verwenden, da der Sitzbezug ein integraler Bestandteil des Auto-Kindersitzes ist und wichtige Funktionen zur Sicherstellung der einwandfreien Funktionsweise des Systems erfüllt.

- Der Auto-Kindersitz darf nicht ohne Bezug verwendet werden.
- Der Bezug sollte von Hand mit einem milden Waschmittel (bei 30°C) gewaschen werden.
- Die Kunststoffteile können mit Seifenlauge gereinigt werden. (Verwenden Sie keine scharfen Reinigungsmittel wie Lösungsmittel).
- Die Gurte können in lauwarmer Seifenlauge gewaschen werden.
- Die Schulterpolster können in lauwarmer Seifenlauge gewaschen werden.
- Die Kunststoffteile des Kindersitzes können mit einem feuchten Tuch gereinigt werden.
- Verwenden Sie keine scharfen Reinigungsmittel zur Reinigung der Kunststoffteile des Kindersitzes, denn das kann zur Beeinträchtigung und Beschädigung dieser Teile führen.

Um das Polster zu entfernen, führen Sie die Schritte J1 J-4.

KARTA GWARANCYJNA

Imię: _____

Nazwisko: _____

Kod pocztowy: _____

Miejscowość: _____

Telefon (wraz z kierunkowym): _____

Adres e-mail: _____

Produkt: _____

Model: _____

Kolor/wzór: _____

Akcesoria: _____

Data zakupu: _____

Kupujący (podpis): _____

Sprzedawca: _____

Dowiedz się więcej o tym produkcie i marce Caretero.

DYSTRYBUTOR:

IKS 2 Mucha Sp. J.

ul. Rybnicka 9, 43-190 Mikołów, Polska

+48 32 226 06 06

e-mail: caretero@caretero.pl, www.caretero.pl



 www.caretero.pl

WARUNKI GWARANCJI

1. **IKS 2 Mucha Sp. J.** udziela gwarancji na zakupiony produkt w okresie 12 miesięcy od daty zakupu.
2. Gwarant zapewnia nabywcy prawidłowe działanie produktu przy użytkowaniu zgodnym z jego przeznaczeniem i instrukcją użytkowania.
3. Wady produktu wykryte w okresie gwarancji będą bezpłatnie usuwane w terminie 21 dni od daty dostarczenia go, za pośrednictwem Sprzedawcy, do Serwisu. Okres gwarancji zostanie przedłużony o czas naprawy.
4. W przypadku wykrycia wady lub wystąpienia problemów z użytkowaniem, należy zwrócić się do punktu sprzedaży detalicznej z reklamowanym produktem, wypełnioną kartą gwarancyjną oraz przypiętym paragonem lub innym dowodem zakupu.
5. Reklamowany produkt należy oddać do naprawy w stanie czystym.
6. Podstawowym sposobem załatwienia reklamacji jest naprawa produktu przywracająca jego wartość użytkową.
7. Fakt i datę wykonania naprawy gwarancyjnej Serwis poświadcza na uniwersalnej karcie gwarancyjnej.
8. Gwarancja obowiązuje na terenie Rzeczypospolitej Polskiej.
9. Gwarancja przysługuje jedynie pierwotnemu nabywcy i nie podlega przeniesieniu na inne osoby lub podmioty.
10. Gwarancja na sprzedany produkt nie wyłącza, nie ogranicza ani nie zawieszają uprawnień kupującego wynikających z niezgodności towaru z umową.
11. Wszelkie inne sprawy i spory będą rozstrzygane przez odpowiedni sąd.
12. Zalecamy przechowywanie oryginalnego opakowania w celu zabezpieczenia produktu przed uszkodzeniami mogącymi nastąpić podczas transportu do Serwisu.
13. Gwarancja nie obejmuje:
 - uszkodzeń powstałych w wyniku niewłaściwego przechowywania
 - uszkodzeń mechanicznych i termicznych powstałych w wyniku niewłaściwego użytkowania, bądź użytkowania niezgodnego z instrukcją użytkowania
 - zmiany koloru (odbarwienia) tkaniny przy silnym nasłonecznieniu lub stosowaniu niewłaściwych środków chemicznych
 - rozdarcia tkaniny wynikającego z winy nabywcy
 - naturalnego zużycia elementów będącego wynikiem eksploatacji
 - sytuacji, w której produkt nie został dostarczony do Serwisu w komplecie z oryginalnym dowodem zakupu
 - uszkodzeń powstałych w wyniku upadku
 - prób naprawy produktu lub jakichkolwiek zmian konstrukcyjnych wykonywanych przez osoby trzecie

data zgłoszenia	data naprawy	opis uszkodzenia	pieczętka serwisu

data sprzedaży

pieczętka i podpis sprzedawcy



Dowiedz się więcej o tym produkcie i marce Caretero.

DYSTRYBUTOR:

IKS 2 - Centrum Dystrybucji Artykułów Dziecięcych
ul. Rybnicka 9, 43-190 Mikołów, Polska
+48 32 226 06 06
e-mail: caretero@caretero.pl, www.caretero.pl

Zeskanuj kod QR i dowiedz się więcej o tym produkcie.

Learn more about brand Caretero.
Scan the code QR.

DISTRIBUTOR:

IKS 2 - Children's Goods Distribution Centre
9 Rybnicka Street, 43-190 Mikołow, Poland
+48 32 226 06 06
e-mail: caretero@caretero.pl, www.caretero.pl

Erfahren Sie mehr über das Produkt und die Marke!
Scannen Sie den QR -Code

VERTREIBER:

IKS 2 - Children's Goods Distribution Centre
9 Rybnicka Str., 43-190 Mikołow, Polen
+48 32 226 06 06
e-mail: caretero@caretero.pl, www.caretero.pl

