

BORA
FASAD

2020

ЗИМА

ФАСАДЫ
ИЗ МАССИВА



НАША ИСТОРИЯ

Фабрика «Бора-мебель» с 1999 года широко известна на рынке как производитель мебельных фасадов и комплектующих, изготовленных из натуральной древесины, массива ясеня и бука. Многолетний опыт и профессионализм, передаваемые от отца к сыну, позволили превратить небольшой семейный бизнес в масштабное современное производство. Сегодня наше производство – это фабрика площадью более 8000 квадратных метров, с филиалами и представительствами по всей России.

НАШИ ПРЕИМУЩЕСТВА

Отличительными особенностями продукции фабрики являются широкий ассортимент изделий, отсутствие размерной сетки и возможность комбинирования цветов и материалов. Все это позволяет создавать поистине индивидуальную мебель.

НАШЕ ПРОИЗВОДСТВО

Фабрика «Бора-мебель» осуществляет полный цикл переработки древесины, начиная от распила бревен, сушки пиломатериалов и производства строганого шпона. Подобный подход позволяет полностью контролировать качество материалов и сводит к минимуму зависимость от сторонних поставщиков.



Разгрузка и сортировка круглого леса на специализированном немецком оборудовании.



Распиловка бревен на производительной итальянской пилораме.



Сушка пиломатериалов в полностью автоматизированных камерах под чутким контролем наших специалистов.



Строгание и сушка шпона на японском оборудовании.



При производстве резбовых элементов применяются фрезерные многошпиндельные ЧПУ станки.



Наши высококлассные специалисты с многолетним опытом уделяют пристальное внимание каждому изделию.



На протяжении всего процесса производства заказы проходят несколько этапов контроля качества.



Изделия проверяются по множеству параметров.



Отделочные материалы наносятся на автоматизированных итальянских покрасочных линиях.



Доставка заказов до центральных представительств в Москве, Ростове-на-Дону, Курске, Туле и Краснодаре производится на собственном автотранспорте фабрики.

ПРИ ПРОИЗВОДСТВЕ ИСПОЛЬЗУЕТСЯ ДРЕВЕСИНА ЦЕННЫХ ТВЕРДОЛИСТВЕННЫХ ПОРОД БУКА И ЯСЕНЯ (ВЛАЖНОСТЬ 8-10%).



БУК – очень крепкая древесина с красноватым оттенком. Отличительной особенностью бука является отсутствие древесной структуры.



ЯСЕНЬ – древесина с ярко выраженной текстурой, очень напоминающей дуб, но превосходящая его по твердости.



ДУБ – древесина с ярко выраженной пористой текстурой. Цвет коричневый или желтовато-коричневый. Отличается высокой твердостью.



МДФ – древесный материал, изделия из которого визуально не отличаются от массива бука. Главными преимуществами МДФ являются однородность, стабильность при изменении влажности и более низкая цена.

В КАЧЕСТВЕ ОТДЕЛОЧНЫХ МАТЕРИАЛОВ ПРИМЕНЯЮТСЯ ВЫСОКОСТОЙКИЕ КРАСКИ И ЭМАЛИ ИТАЛЬЯНСКИХ И НЕМЕЦКИХ ПРОИЗВОДИТЕЛЕЙ.

ЭМАЛИ СТАНДАРТНЫЕ – полностью перекрывают цвет древесины, придавая ему совершенно другую окраску.

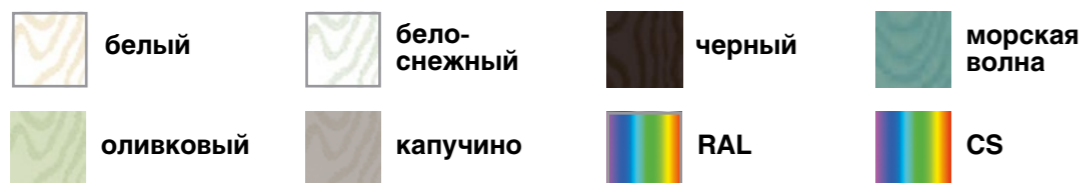

ЭМАЛИ СПЕЦИАЛЬНЫЕ – также полностью изменяют естественный цвет древесины и вдобавок, подчеркивают текстуру ясеня.

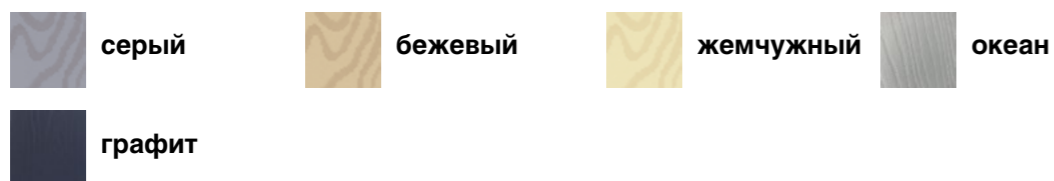

МОРИЛКИ – полупрозрачные материалы, придающие определенный тон древесине.

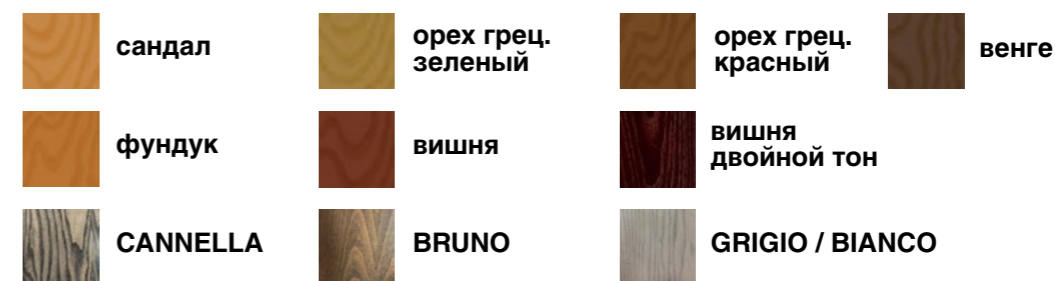

ПАТИНА – наносится вручную и применяется для подчеркивания естественной красоты древесины.

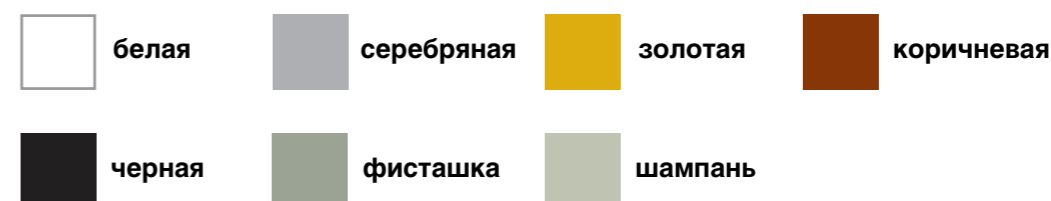

ФИНИШНЫЕ ПОКРЫТИЯ

Стандартный лак – глянец 25 глосс

Матовый лак – глянец 3 глосса

ОБРАЗЦЫ ЦВЕТОВ БОРА



ОБРАЗЦЫ ЦВЕТОВ RAL



В КАЧЕСТВЕ УПАКОВКИ НА ВЫБОР ДОСТУПНЫ 2 ВИДА:

КАРТОН – рекомендуется применять при самовывозе из представительств в Москве, Ростове-на-Дону, Курске, Туле, Краснодаре, Нальчике, Владикавказе, т.к. доставка заказов до них, осуществляется собственным специализированным автотранспортом фабрики.

ПЕНОПЛАСТ – для максимальной надежности. Рекомендуется при доставке сторонними транспортными компаниями.



«ИЛЬВЕНТО» РЕЕЧНЫЙ



«МАНЧЕСТЕР»



«АДЕЛЬ»



«ГРАНАДА»



«ИЛЬВЕНТО» ПОД СТЕКЛО



«ФРАНЦЕССКА»



«ИНТЕГРО»



«НИКА» КОМБИНИРОВАННАЯ



«ЛАУРА»



«ОЛИМПИА»



«ИРИДА»



«ВИКТОРИЯ»



«ГРАЦИЯ»



«АФРОДИТА»



«НИКА»



«КЛИО»



«НАЯДА»



«ФЛОРА»



«КЛАССИКА ПРЯМАЯ»



«МОДЕРН»

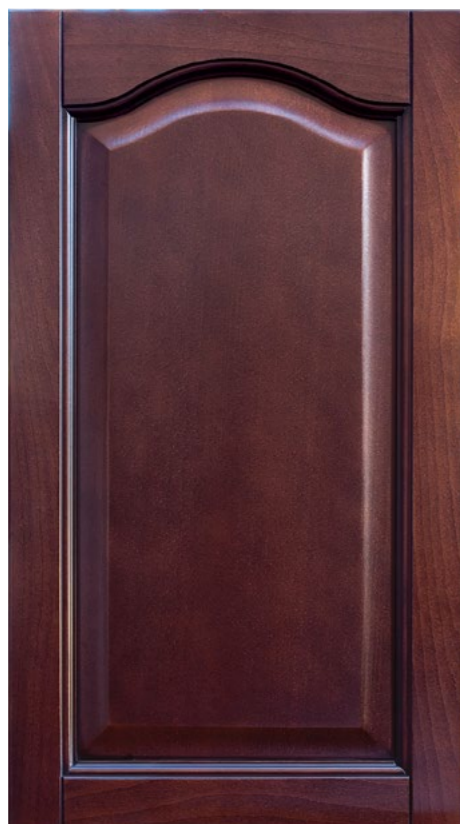

«КЛАССИКА АРКА»



«КЛАССИКА 2 АРКИ»

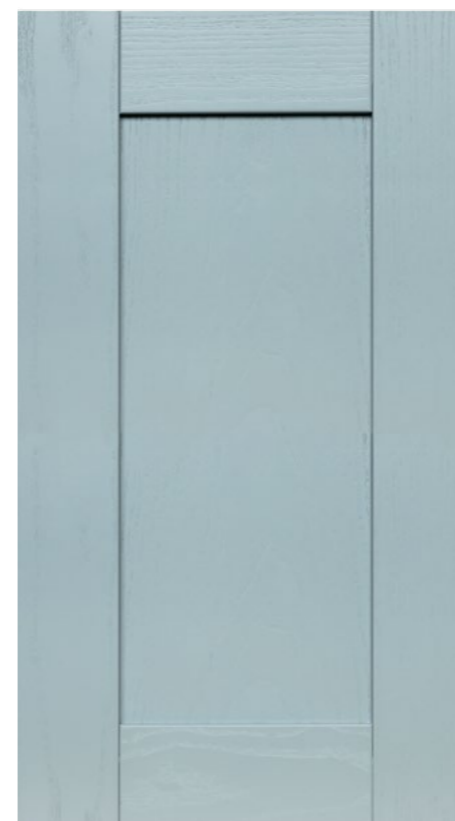

«КАПРИ»



«РОЗА С РОЗЕТКОЙ»

ВСЕ МОДЕЛИ ИЗГОТАВЛИВАЮТСЯ В СЛЕДУЮЩИХ ВАРИАНТАХ:

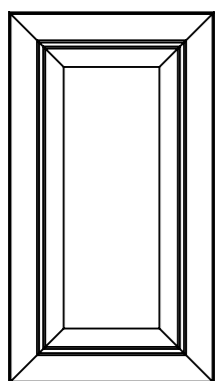

С ФИЛЕНКОЙ

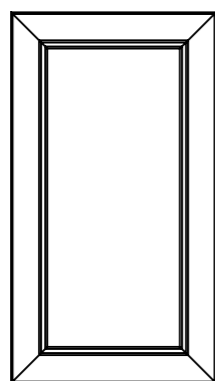

ПОД СТЕКЛО

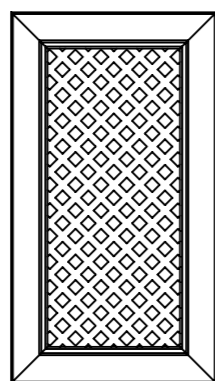

С РЕШЕТКОЙ

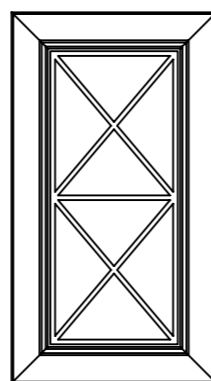

С ПЕРЕПЛЕТОМ

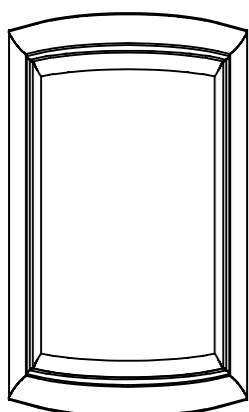

ДУГОВОЙ С ФИЛЕНКОЙ

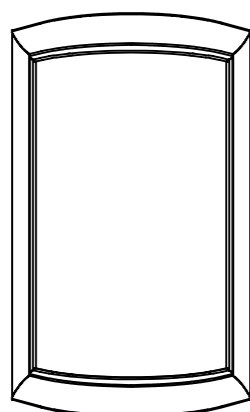

ДУГОВОЙ ПОД СТЕКЛО

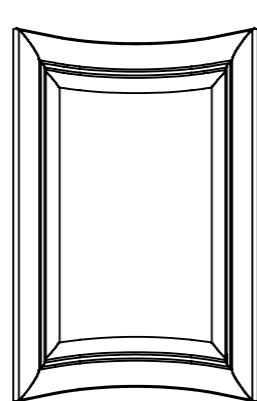

ДУГОВОЙ ОБРАТНЫЙ



ЯЩИЧНАЯ НАКЛАДКА



ДУГОВАЯ ЯЩИЧНАЯ НАКЛАДКА

МОДЕЛИ «КЛАССИКА» ТАКЖЕ МОГУТ БЫТЬ ИЗГОТОВЛЕНЫ В СЛЕДУЮЩИХ ВАРИАНТАХ:

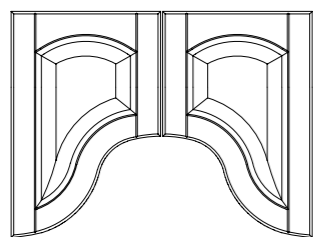

ФИГУРНЫЙ №1

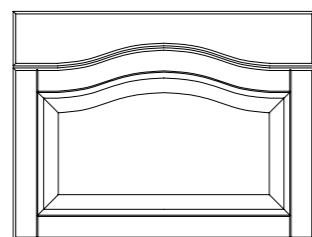

ФИГУРНЫЙ №2

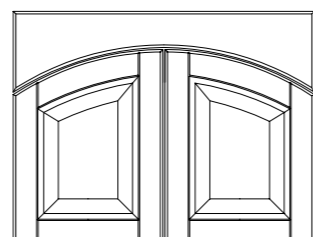

ФИГУРНЫЙ №3

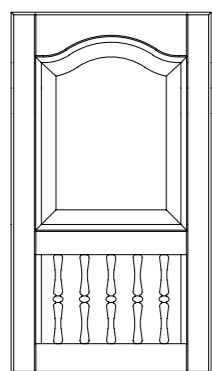

КОМБИНИРОВАННЫЙ

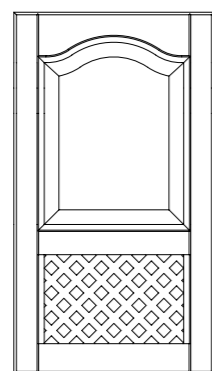

С РАЗБИВКОЙ

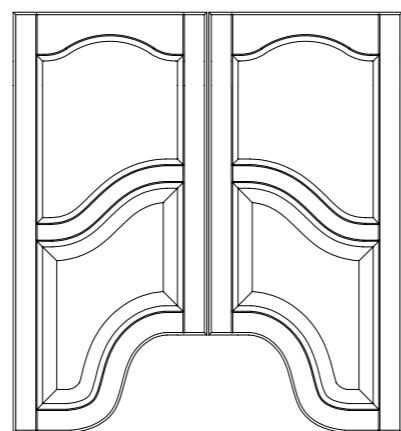

ФИГУРНЫЙ №4

ВЕРХНИЕ ШКАФЫ
Дуговой

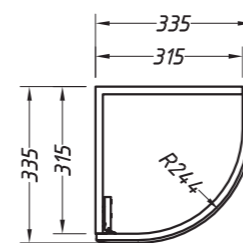

Дуговой обратный

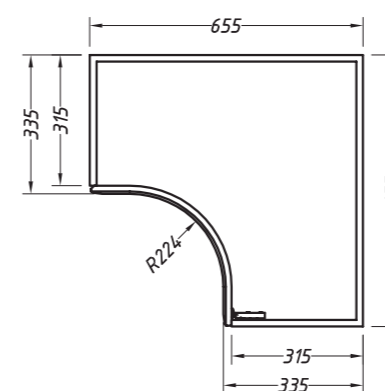

НИЖНИЕ ШКАФЫ
Дуговой

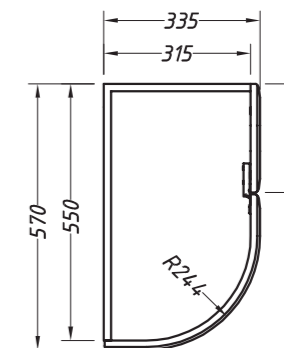

Дуговой обратный

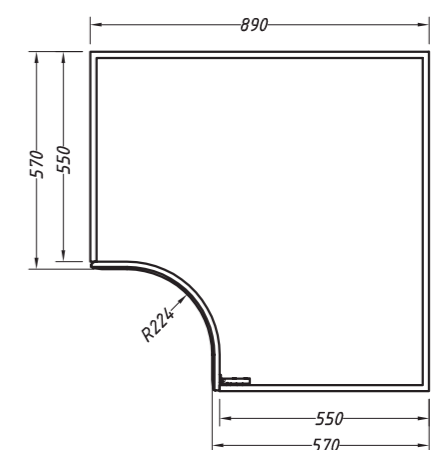

На фасады более 1500 мм по высоте и с шириной рамки 70 мм и выше, устанавливается натяжной механизм, для предотвращения изменения геометрии.

При вклейке стекол и витражей в фасады, используется декоративный шнур золотого или серебряного цвета, который клеится с обратной стороны фасада. Переплет рекомендуется клеить сразу с двух сторон стекла.



На обеих фотографиях показана обратная (тыльная) сторона фасада.

ПЕРЕПЛЕТЫ ВКЛАДНЫЕ

Вкладные переплеты устанавливаются на этапе сборки и являются несъёмными элементами фасадов. Данные переплеты доступны во всех моделях фасадов кроме: Арочная, Двурочная, Модерн.

Монтаж стекла осуществляется с помощью деревянного штапика, который всегда поставляется вместе с фасадом уже зарезанный в размер под 45 градусов.

Размеры фасадов с вкладными переплетами фиксированные (см. размерную сетку)

Материал: МДФ под шпоном. Сечение 9x7мм (ШxВ).

Монтаж стекла с помощью деревянного штапика

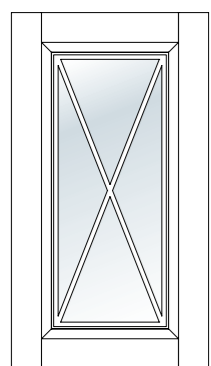
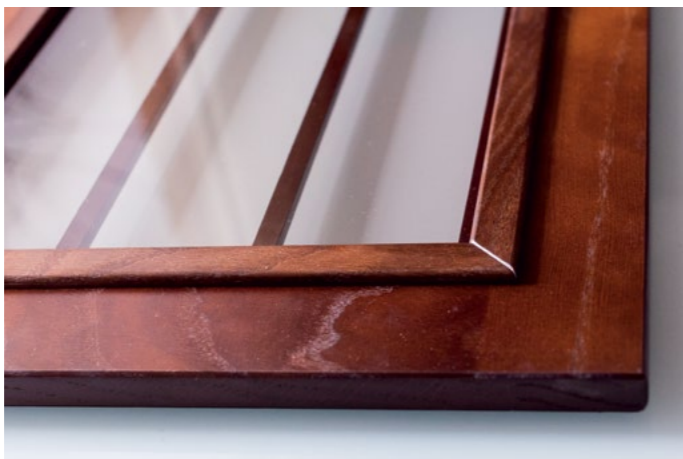

«ПЕРЕКРЕСТИЕ I»

	296	346	396	446	496	596
356			•	•	•	•
716	•	•	•	•	•	•
796	•	•	•	•	•	•
896	•	•	•	•	•	•
916	•	•	•	•	•	•
956	•	•	•	•	•	•

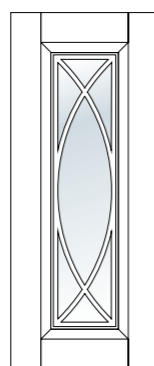

«ВОЛНА I»

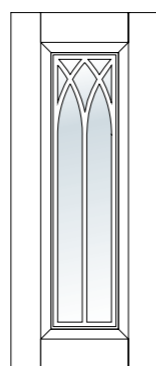

«ГОТИКА I»

	296
716	
796	•
896	•
916	•
956	•

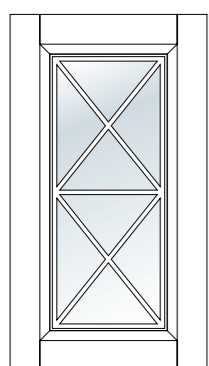

«ПЕРЕКРЕСТИЕ II»

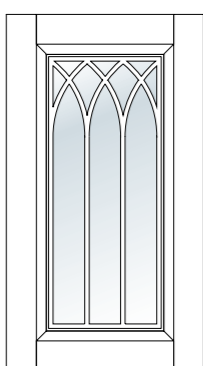

«ГОТИКА II»

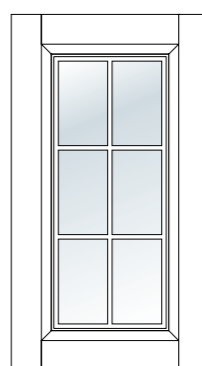

«КЛАССИКА II»

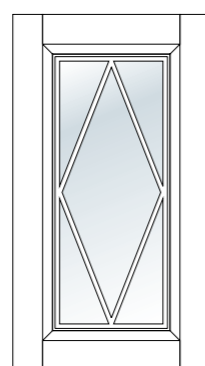

«РОМБ I»

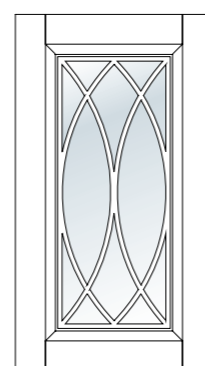

«ВОЛНА II»

	296	346	396	446	496
716	•	•	•	•	•
796	•	•	•	•	•
896	•	•	•	•	•
916	•	•	•	•	•
956	•	•	•	•	•

ПЕРЕПЛЕТЫ ФИГУРНЫЕ (НАКЛАДНЫЕ)

Данный вид переплета приклеивается сверху на фасад под стекло на этапе сборки и доступен только для фасадов «Классика Прямая» и «Роза» (у каждой модели свой дизайн переплета).

Монтаж стекла осуществляется как обычно с помощью силиконового герметика и декоративного мебельного шнура золотого или серебряного цвета.

Материалы: МДФ, массив (резьбовой элемент на переплете Роза).

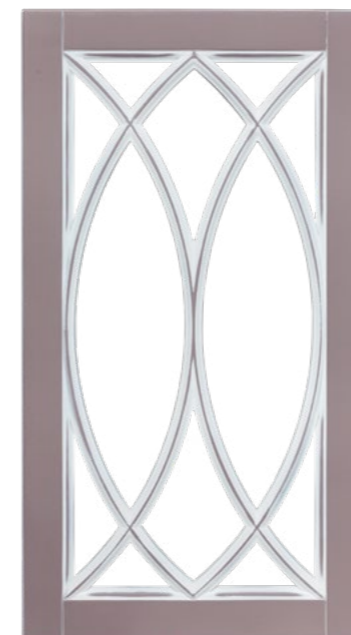

«ФИГУРНЫЙ ПЕРЕПLET ДЛЯ ФАСАДА ПРЯМАЯ»



«ФИГУРНЫЙ ПЕРЕПLET ДЛЯ ФАСАДА РОЗА»

	396	446	496
716	•	•	•
916	•	•	•
956	•	•	•

ПЕРЕПLET – РЕЙКИ

Представляет собой набор из одной вертикальной и от одной до пяти горизонтальных парных реек. Устанавливается путем приклеивания к стеклу на силиконовый клей. Рекомендуется устанавливать переплет с обеих сторон стекла. Материал: 100% массив. Сечение 16x5мм (ШxВ).

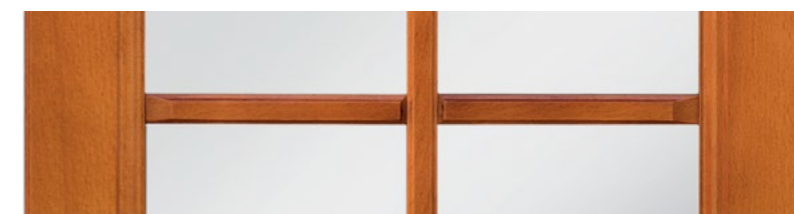

«1 горизонт»

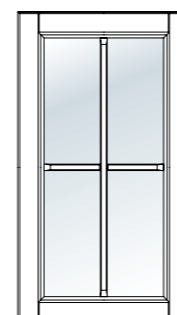

«2 горизонта»

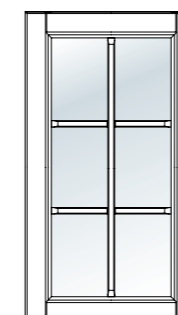

«3 горизонта»

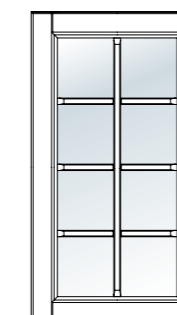

«4 горизонта»

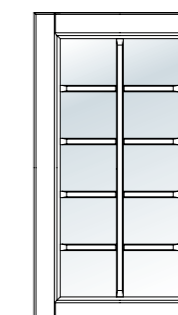

«5 горизонтов»

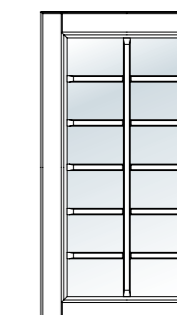



КОЛОННА
«БАРОККО»
50x50

КОЛОННА
«МАГНОЛИЯ»
50x45

КОЛОННА
«ПАПОРОТНИК»
50x50

КОЛОННА
«ЖАСМИН»
60x25

КОЛОННА
«МОДЕНА»
60, 100, 146x28



ОПОРА
«КЛЕОПАТРА» 146x76
Высота от 596мм
до 2400мм

ОПОРА
«АФИНА» 196x76
Высота от 596мм
до 2400мм

КОЛОННА
«АФИНА» 100x50
Высота от 450мм
до 2400мм

КОЛОННА
«ПАТРИЦИЯ» 60x30
Высота от 450мм
до 2400мм



ОПОРА «МАГНОЛИЯ»
101x101

ОПОРА «ПАПОРОТНИК»
120x90

ОПОРА «БАРОККО»
102x95

ОПОРА «ЛИЛИЯ»
146x32



ОПОРА «ФРЕЯ» НИЖНЯЯ 296x90
Высота от 700мм до 2400мм

ОПОРА «ФРЕЯ» ВЕРХНЯЯ 296x90
Высота от 700мм до 2400мм

ОПОРА «ПАТРИЦИЯ» 146x54
Высота от 450мм до 2400мм

Высота колонн и опор от 400мм до 2400мм. Размеры указаны в формате «Ш x Т»

Размеры указаны в формате «Ш x Т»

ФРИЗЫ ВЕРХНИЕ ПРЕМИУМ
Размеры указаны в формате высота x толщина



«НАЯДА»
88x85



«КЛАССИКА»
88x85



«НИКА»
88x85



«ИРИДА»
88x85



«АФРОДИТА»
88x85



«ДИОНА»
88x85



НАКЛАДКИ ДЛЯ СОЕДИНЕНИЯ ФРИЗОВ ВЕРХНИХ «ПРЕМИУМ»:
ПРЯМАЯ, НАРУЖНЫЙ, ВНУТРЕННИЙ УГОЛ 90°, 135°



ПОДФРИЗОВАЯ ПЛАНКА «ПРЕМИУМ»



НАКЛАДКА ДЛЯ ПОДФРИЗОВОЙ
ПЛАНКИ «ПРЕМИУМ»

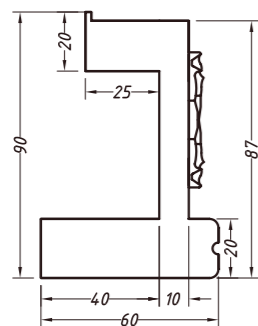

Подфризовая планка
«Премиум»

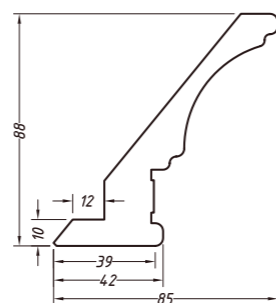

Фриз верхний
«Премиум»

Пример элементов в сборе: подфризовая планка «Премиум» прямая + дуговая (нижняя часть) в сборе с фризом «Диона» (верхняя часть) + накладка прямая для фриза «Диона» + накладка прямая для подфриза «Премиум»



ФРИЗЫ ФИГУРНЫЕ



ВЕРХНИЙ (46x91)
С ПОДФРИЗОВОЙ ПЛАНКОЙ (20x70)



НАКЛАДКИ:
прямая, наружный, внутренний угол 90°



НИЖНИЙ
50x16



НАКЛАДКИ ДЛЯ ФИГУРНОГО ФРИЗА:
прямая, наружный, внутренний угол 90°, 135°

ФРИЗЫ МОДЕРН



«МОДЕРН» верхний
31x70



«МОДЕРН» нижний
50x16

Варианты исполнения: Прямой – длина от 100мм до 2400мм, Дуговой, Дуговой обратный

ФРИЗ КАНТРИ



«КАНТРИ» верхний

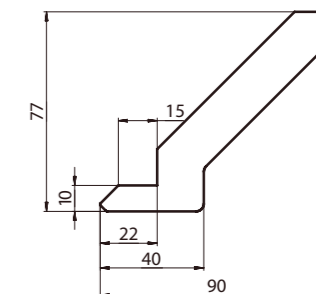



планка с калёвкой «Классика»
30/60/80/100/116/146/177



планка с калёвкой и продольной фрезеровкой
«Классика» 60/100/146



планка с калёвкой «Премиум»
30/60/80/100/116/146/177



планка с калёвкой и продольной фрезеровкой
«Премиум» 60/100/146



планка без калевки
30/60/80/100/116/146/177



планка с калёвкой «Гранادا»
30/60/80/100/116/146/177

Допустимые ширины планок указаны под фото. Длина планок от 100мм до 2400мм



БУТЫЛОЧНИЦА РЕШЕТКА
две решетки и рамка максимальный размер: 344x900

производство по индивидуальным размерам



БАЛЮСТРАДА ПРЯМАЯ
800мм И 1200мм
высота 60мм



БАЛЮСТРАДА ДУГОВАЯ
ДУГОВАЯ ОБРАТНАЯ



ВСТАВКА К БАЛЮСТРАДЕ
60x40x30



БАЛЮСТРАДА АРОЧНАЯ
275x1200



НАКЛАДКА
УНИВЕРСАЛЬНАЯ



ПЛАНКА ДЕКОРАТИВНАЯ №3
120; 250x600; 700; 800; 900; 1200; 1400



КЛЕОПАТРА **БАРОККО** **ПАПОРОТНИК**
Накладки на бутылочницу. Высота до 916 ширина 146



ПЛАНКА ДЕКОРАТИВНАЯ №1
120x600; 700; 800; 900; 1400



Торцевая планка
Длина 1200/2400мм
Ширина 16/20мм



ПЛАНКА УГЛОВАЯ В НИЖНЮЮ БАЗУ
45x45x1000

производство по индивидуальным размерам

ПОДИУМЫ (ЦОКОЛЬНЫЕ НАКЛАДКИ) ПРЕМИУМ



«КЛАССИКА»
с прямой накладкой
толщина 20,5мм



«НАЯДА»
толщина 20,5мм



«ИРИДА»
толщина 20,5мм



«НИКА»
толщина 20,5мм



«АФРОДИТА»
толщина 20,5мм



«ДИОНА»
толщина 20,5мм



«КЛИО»
толщина 20,5мм



ПОДИУМ ПРОСТОЙ
толщина 16мм



НАКЛАДКИ ДЛЯ СОЕДИНЕНИЯ ПОДИУМА ПРЕМИУМ
прямая, наружный, внутренний угол 90°, 135°



НОЖКИ ПОДИУМА
высота 100 и 120мм
ширина X глубина 100x70, 50x70, 60x55

ИЗДЕЛИЯ

ВАРИАНТЫ ИСПОЛНЕНИЯ

Подиум прямой	Высота 100мм, 120мм, Длина 1200мм, 2000мм, 2400мм
Подиум дуговой	Высота 100мм, 120мм
Подиум дуговой обратный	Высота 100мм, 120мм



КАПИТЕЛЬ «ФРЕЯ»
малая 277x277x70
большая 320x320x90



РЕЗЬБОВОЙ ЭЛЕМЕНТ
«ГЕРБ»
300x350x29



РЕЗЬБОВОЙ ЭЛЕМЕНТ
«ИРИС»
83x50x8



ВИНЬЕТКА
«ВЕЕП»
181x174x19



ВИНЬЕТКА
«ФЕОНА»
128x258x12



КОНСОЛЬ
«ГАЛАТЕЯ»
180x78x80



РОЗЕТКА
«БАРОККО»
100x100x20



РОЗЕТКА «ЛИЛИЯ»
140x140x20



НАКЛАДКА «МАГНОЛИЯ»
малая 200x150
большая 250x150



ВИНЬЕТКА «СЕЛЕНА»
116x430x22



ВИНЬЕТКА «ПАТРИЦИЯ»
161x271x7



ВИНЬЕТКА «ОРФЕЙ»
161x750x19



ВИНЬЕТКА
«ФЕНИКС»
150x150x12

Размеры указаны в формате: «ВxШxТ»



Детали из МДФ, облицованные натуральным шпоном, отлично подходят для изготовления корпусов мебели, столешниц и панелей.

Толщины 6, 10, 16, 19, 28мм

ОБРАБОТКА ТОРЦОВ



Кромка из натурального шпона
Для толщин 10, 16, 19, 28мм



Калевка №2 Калевка №1
Для толщин 16, 19, 28мм



Калевка №2 Калевка №1
Для толщины 16мм

ОБРАБОТКА ПЛАСТИ



Фрезеровка пласти представляет собой продольные полосы шириной 5мм. Фрезеровка может начинаться от центра или от края детали, а ее шаг может составлять 70 или 100мм.

Обе стороны МДФ облицовываются натуральным шпоном. По умолчанию одна из пластей детали является лицевой, а вторая тыльной. При необходимости, обе стороны могут быть изготовлены как лицевые.

ФОРМА И РАЗМЕРЫ



Закругленный
радиус до 100мм



Радиусный
радиус свыше 100мм



Лекальный
сопряженные радиусы

Детали изготавливаются по индивидуальным размерам и чертежам.
Максимальный формат плиты 2400x1200мм.

Все модели витражей могут быть как плоскими так и дуговыми. Изготавливаются по индивидуальным размерам с использованием ленты золотого или платинового цвета.
Стекло: простое матовое, тонированное матовое, простое, тонированное.



A1



A2



A3



A5



A6



ВЕСНА



ВЕТОЧКА



ЗВЕЗДА



ФОНТАН



ЭДЕМ



КВАРТЕТ



КВАРТЕТ 2



КОРОНА



КОРОНА Б



МАГНОЛИЯ



МАРИЯ



ОВАЛ

Полный рисунок витража – размер от 600х300, менее этого уменьшенное изображение.
Варианты исполнения: К – только контур, П – прозрачная заливка, Ц – цветная заливка,
Ф – фаясет, С – стразы, Р – рельефная заливка, М – уменьшенное изображение.

Стекло: простое матовое, тонированное матовое, простое, тонированное.
Контур: золотой, серый, белый прозрачный.



Атмосфера К



Атмосфера ПР



Бамбук К



Бамбук ПР



Бамбук ПР



Валенсия К



Валенсия ПР



Венера К



Венера П



Венера Ц

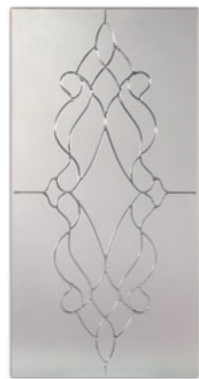

Венеция К



Венеция П

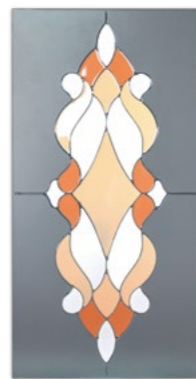

Венеция Ц



Виноград К



Виноград П



Виноград Ц

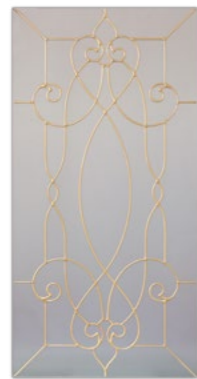

Восток К

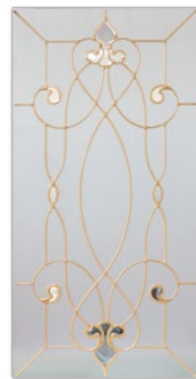

Восток П



Восток ПРФ



Восход КФ



Восход К



Восход П



Геометрия К



Геометрия П



Геометрия Ц



Гжель К



Гжель П



Гжель Ц



Жасмин К



Жасмин П



Жасмин Ц



Империя К



Квадро К



Квадро П



Квадро Ц



Клемантин К



Клемантин П



Клемантин Ц



Лилия К



Лилия П



Лилия Ц

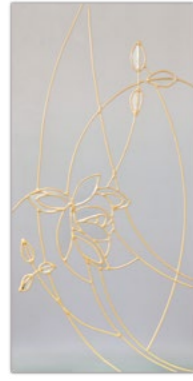

Лотос П

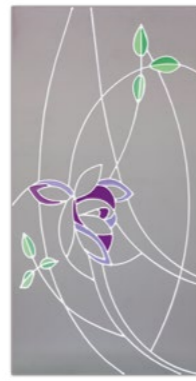

Лотос Ц

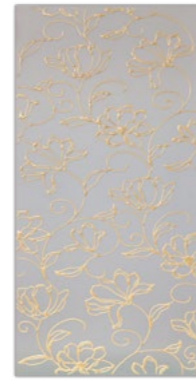

Маки К



Ноктюрн К



Ноктюрн П

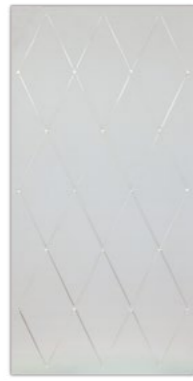

Решетка С



Решетка К



Роза П



Роза Ц



Сакура К



Сакура П



Сакура Ц



Соната К



Стела К



Стела П



Фантазия К



Этюд К



Этюд П



Этюд Ц

Спец. витраж для высоких фасадов. Минимальная высота 1500 мм



Цветение



Атмосфера М



Бамбук М



Валенсия М



Венера М



Венеция М



Виноград М



Восток М

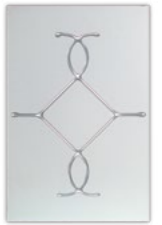

Восход М



Геометрия М



Гжель М



Жасмин М



Империя М



Квадро М



Клемантин М



Лилия М



Лотос М

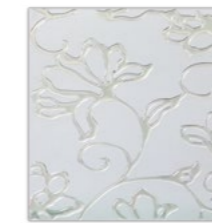

Маки М



Ноктюрн М



Роза М



Сакура М



Соната М



Стела М



Фантазия М



Этюд М

ГОТОВЫЕ ФАСАДЫ В НАЛИЧИИ НА СКЛАДЕ



Модель: Ирида
Материал: Бук
Цвет: Белый
Пatina: Золотая



ЯЩИЧНАЯ НАКЛАДКА
396 446 596
176 • • •



ФАСАД С ФИЛЕНКОЙ
242 296 346 366 396 446 596
356 • • • • • • •
716 • • • • • • •
916 • • • • •



ФАСАД С РЕШЕТКОЙ
296 396 446
716 • • •
916 • • •



ФАСАД ПОД СТЕКЛО
296 396 446 596
356 • • • •
716 • • • •
916 • • • •



ФАСАД С ПЕРЕПЛЕТОМ
396
716 •
916 •



ДУГОВОЙ С ФИЛЕНКОЙ
335x335
716 •



ДУГОВОЙ ПОД СТЕКЛО
335x335
716 •
916 •
Комплектуется дуговым
стеклом 4 мм



ФРИЗ ВЕРХНИЙ «ИРИДА» ПРЯМОЙ h=88 мм

- 1200 мм
- 2400 мм



• ПРЯМАЯ



• НАРУЖНАЯ 90°



ФРИЗ ВЕРХНИЙ «ИРИДА» ДУГОВОЙ



• ВНУТР. 90°



• ВНУТР. 135°

НАКЛАДКИ НА ФРИЗ ВЕРХНИЙ «ИРИДА»



ФРИЗ НИЖНИЙ ФИГУРНЫЙ ПРЯМОЙ

- 1200 мм
- 2400 мм



• ПРЯМАЯ



• НАРУЖНАЯ 90°



ФРИЗ НИЖНИЙ ФИГУРНЫЙ ДУГОВОЙ



• ВНУТР. 90°



• ВНУТР. 135°

НАКЛАДКИ НА ФРИЗ ФИГУРНЫЙ НИЖНИЙ



ПОДИУМ «ИРИДА» ПРЯМОЙ h=100 мм

- 1200 мм
- 2400 мм



• ПРЯМАЯ



• ВНУТРЕННЯЯ 90°



ПОДИУМ «ИРИДА» ДУГОВОЙ h=100 мм



• НАРУЖНАЯ 90°

НАКЛАДКИ НА ПОДИУМ «ИРИДА» h=100мм

*чертежи изделий представлены на нашем сайте



БАЛЮСТРАДА ПРЯМАЯ

- 800 мм
- 1200 мм



БАЛЮСТРАДА ДУГОВАЯ



ВСТАВКА К БАЛЮСТРАДЕ



ПЛАНКА С КАЛЕВКОЙ

- | | | | | | |
|-----|----|----|-----|-----|-----|
| | 30 | 60 | 100 | 116 | 146 |
| 596 | | | | • | |
| 716 | • | • | • | | • |
| 916 | • | • | • | | |



КОЛОННА «МАГНОЛИЯ»

- 716 мм
- 916 мм

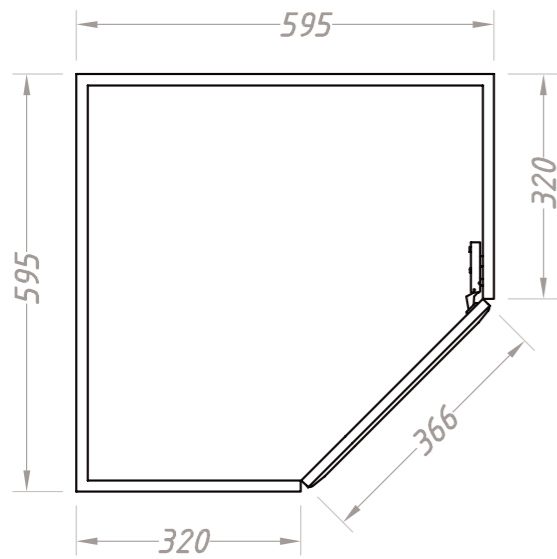

УГЛОВОЙ ШКАФ

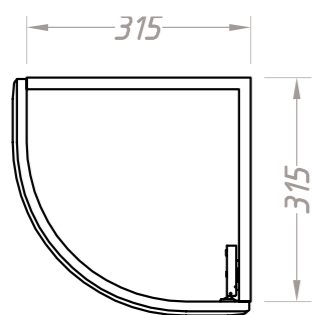

ВЕРХНЯЯ ДУГОВАЯ СЕКЦИЯ

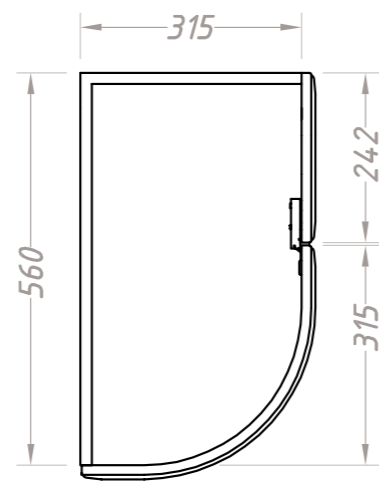

НИЖНЯЯ ДУГОВАЯ СЕКЦИЯ

*чертежи изделий представлены на нашем сайте

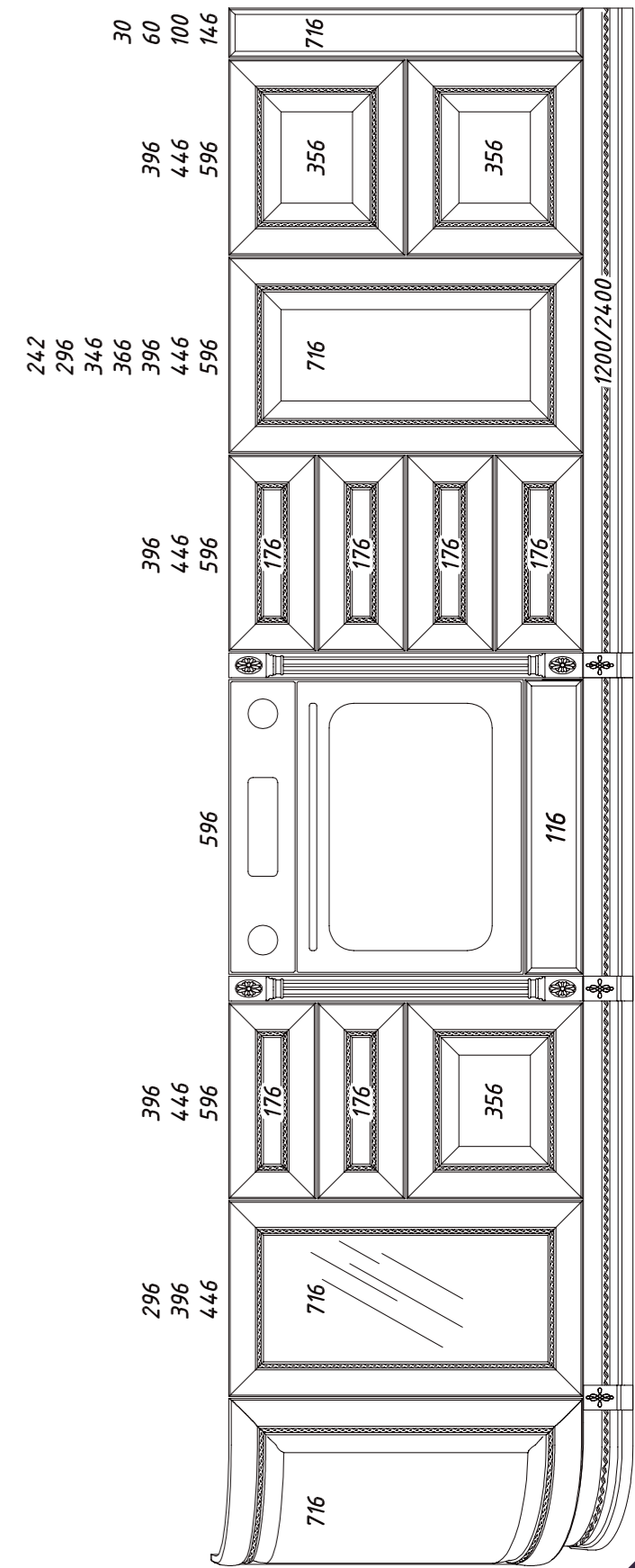
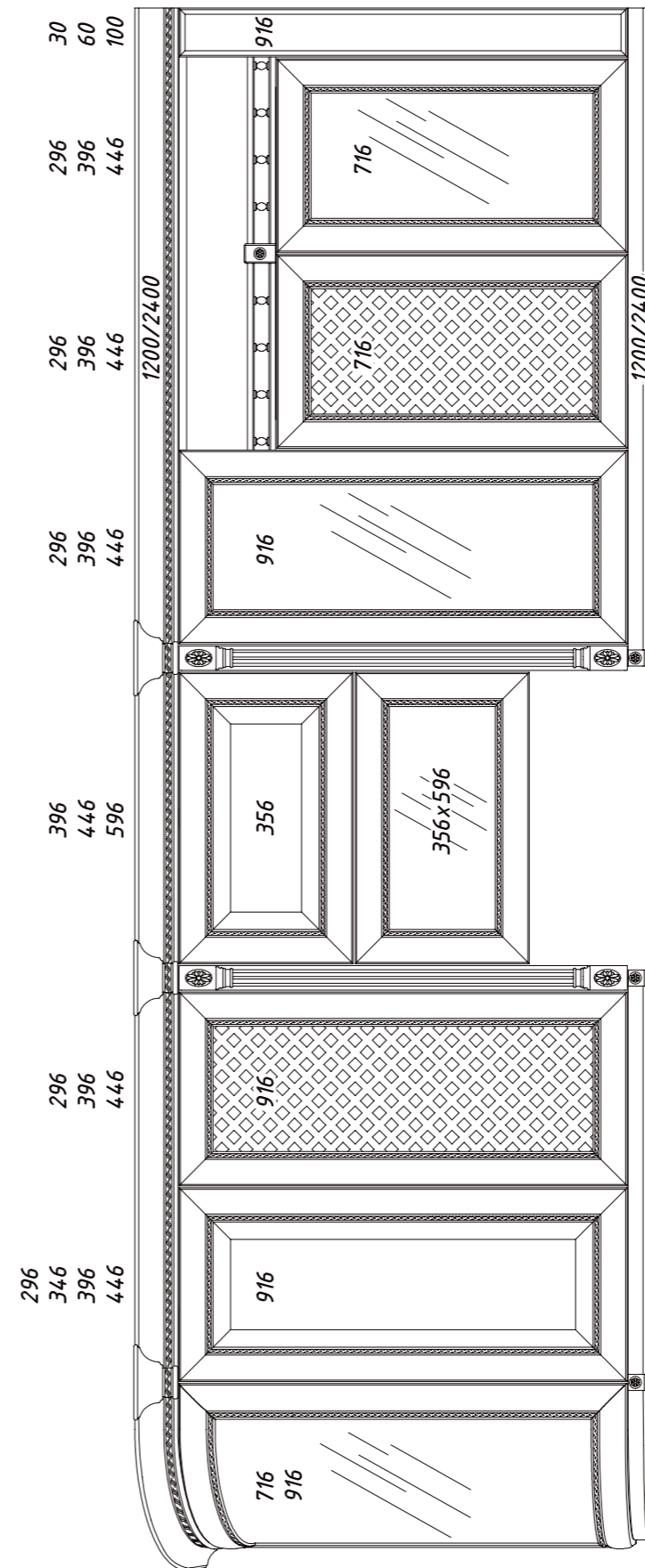

Подстолья выполняются из массива Ясеня или Бука на выбор, столешница из МДФ по шпоном.

Механизмы раздвижных столов синхронизированные.

Декоративная планка вдоль юбки столешниц может быть одного из шести видов на выбор (см. раздел «Фризы» стр. 18)

Размеры столешниц указаны в скобках. Высота столов 780мм.



АВИНЬОН-1 (1100/1500x1100)



ЛЕОН-1 (1100/1500x1100)



ЛЕОН-2 (1600/2100x1100)



АВИНЬОН-2 (1600/2100x1100)



ЛЕОН-3 (2000/2500/3000x1100)
АВИНЬОН-3 (2000/2500/3000x1100)



ЛЕОН-4 (3000/3600/4200/4800/5400x1100)
АВИНЬОН-4 (3000/3600/4200/4800/5400x1100)



ЛАНА
с простой стяжкой



ЛАНА
с каретной стяжкой



ИТА
с простой стяжкой



ИТА
с каретной стяжкой

Цвет материала обивки стульев. Ткань – гладкий микровелюр без тиснения.



Декоративные панели используются в качестве конструктивных частей корпусов мебели и декора интерьера. Изготавливаются из ДСП, облицованного натуральным шпоном с тиснением. При желании, кромки также могут быть обработаны шпоном. В качестве покрытий используются все стандартные цвета и патины (стр. 4) Толщина 17мм. Максимальный размер панели 2800x1000мм.

ПЛАМЯ

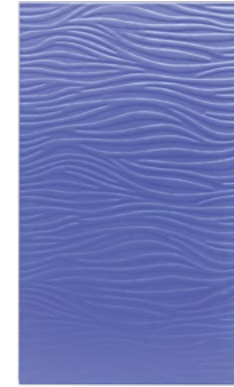

ВОЛНА

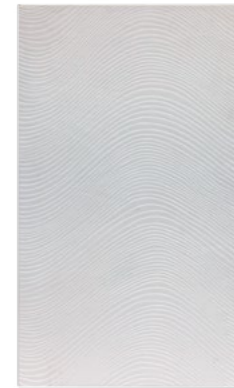
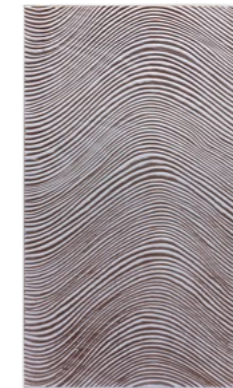
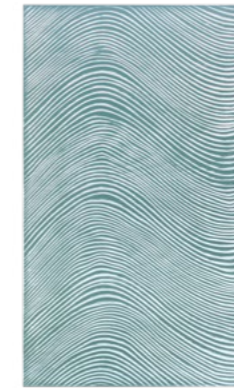

ТРОСТНИК

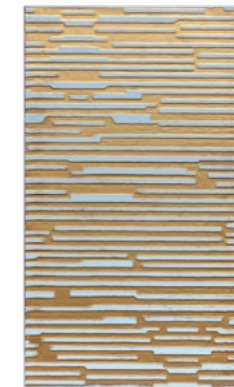

ХВОЯ

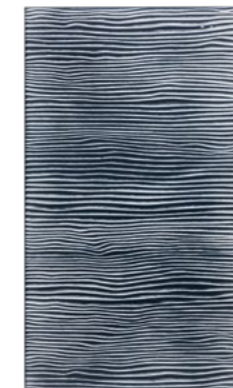

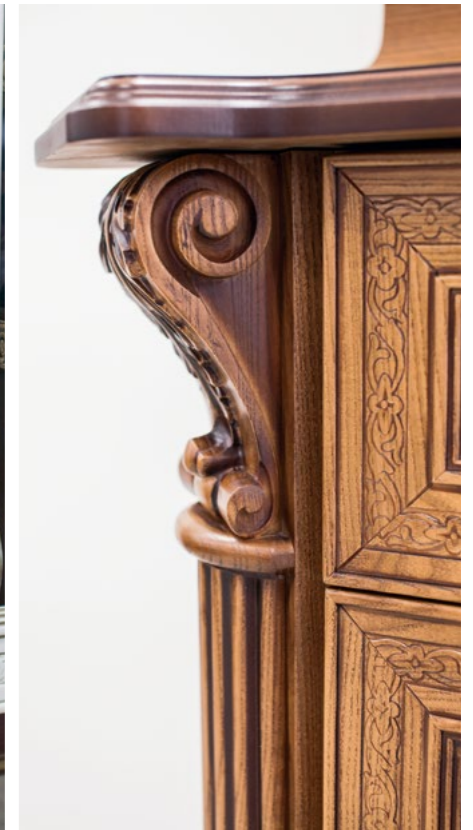



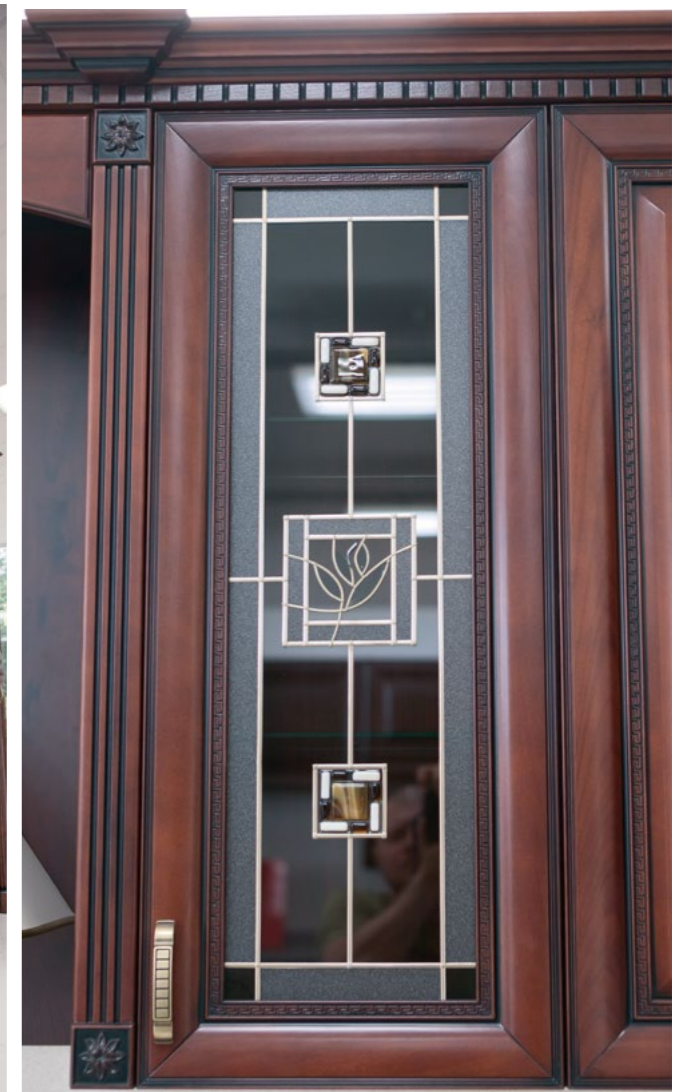

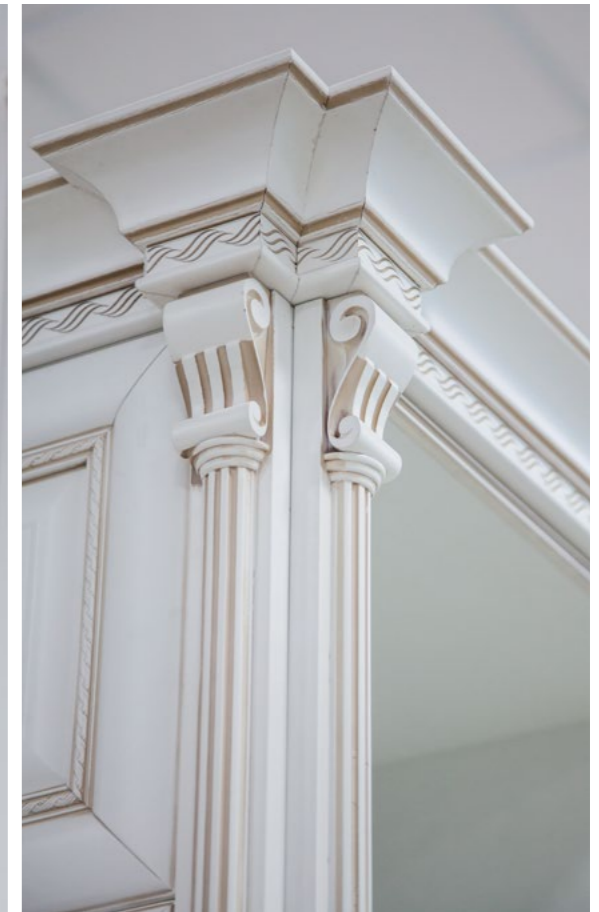







Центральная административно-производственная база Северный Кавказ

357340, Ставропольский край, г. Лермонтов, ул. Промышленная 15/8
+7 (7935) 3-10-46, 3-77-04, 3-76-94;
+7 (928) 814-35-33; 814-35-37;
fasadbora@mail.ru

Астрахань

414004, ул. Б. Алексеева 63/1; ИП Дупак;
+7 (960) 853-16-82, +7 (961) 054-75-68,
+7 (8512) 47-83-99, 40-70-76;
bora.astrakhan@mail.ru

Белгород

308000, ООО «Мебель Комплект»,
+7 (4712) 46-01-46, sb515@inbox.ru

Брянск

241035, ул. Литейная, 36 (ИП Мотарькин В.А.);
+7 (4832) 40-54-05, доб.101,102,103;
mdm.bryansk@gmail.com

Волгоград

400042, ул. На Ополченская 11,
+7 (903) 376-35-08; lotosvolgograd@gmail.com

Волгодонск

347380, ул. Академика Королева 1а, 9/2,
+7 (905) 426-15-27;
mdmvolgodonsk@gmail.com

Владикавказ

362011, ул. 5-я Промышленная, д.1;
+7 (8672) 76-94-20, +7 (961) 822-24-26,
+7 (960) 404-27-87, bora_vlad@mail.ru,
m3@boramebel.ru

Краснодар

350002, ул. Вишняковой 3, оф. 11; ИП Щелканов
+7 (861) 992-52-62, +7 (918) 981-56-09;
ak1@mdmkrd.ru
350072, ул. Автомобильная, д. 1/1
(рядом с «Бауцентром» на Ростовском шоссе)
+7 (861) 991-43-21, +7 (918) 433-09-66

Крым, г. Симферополь

295001, ИП Свистунова О.А.,
ул. Коммунальная 28Б; +7 (978) 826-90-38,
071-08-07, +7 (3652) 77-27-27,
info@mdmkrim.ru

Курск

305023, ул. Литовская 10А;
ООО «Мебель Комплект»
+7 (4712) 74-05-15; 46-01-46, sb517@mail.ru,
sb515@inbox.ru

Липецк

398024, ул. Перова, д. 2А; +7 (4742) 78-35-00,
+7 (900) 595-19-70; 510-272@mail.ru

Москва - Центральный представитель «Модерн-Стиль А»

141102, Московская обл., Щелково, Соколовская
пром. зона, ул. Фруктовая №11 Б,
+7 (499) 703-04-10 (доб. 100, 101, 104),
+7 (968) 911-32-78, 911-32-45;
+7 (903) 224-44-37, info@ms-furniture.ru

Москва

115404, ул. 6-ая Радиальная д.17;
+7 (495) 921-19-44; info@9211944.ru

Нальчик

360000, ул. Братьев Кушковых, 149;
+7 (8662) 96-73-72; boramebelna@rambler.ru
boramebelnalmag@rambler.ru

Нижний Новгород

603034, ул. Удмуртская, дом 1; ИП Кузнецова
О.В. +7 (920) 253-96-60; +7 (996) 014-15-49,
www.promassiv.info, oxa001@mail.ru

Нижний Новгород

603003, Сорновское шоссе 22а,
ООО «Мебельная фурнитура»,
+7 (831) 215-80-15, ek@fasad-nn.ru

Новосибирск

630032, ул. Большая, д.256Б, кор.1.
МДМ-КОМПЛЕКТ (ИП Дейнеко М.А.)
+7 (383) 227-79-38, 227-79-39, 335-70-95,
335-70-96, mf@nsk-complect.ru

Пермь

614002, ул. Фонтанная, 1а; +7 (342) 270-03-30,
+7 (919) 495-12-14; ash@mdmperm.ru

Ростов-на-Дону

344009, ул. Гикало 20А; +7 (863) 276-76-91,
+7 (958) 575-10-93; zakaz@lotosyug.ru

Санкт-Петербург

195030, ш. Революции д. 88; территория завода
«Сантех», ООО «ЭТРЕКО»
+7 (812) 495-66-70; info@etreko-mk.ru

Санкт-Петербург

192102, Набережная реки Волковки, 15 Д,
офис 20, «Бора Маркет»;
+7 (911) 032-19-66, +7 (812) 317-70-80;
www.бора-маркет.рф; bora.market@mail.ru

Санкт-Петербург

195279, ИП Мотарькин М.В., Лиговский пр-т,
ш. Революции д. 88, лит. П; «Бюро Фасадов»
+7 (812) 409-34-10; sales@burofasadov.ru;
www.burofasadov.ru

Смоленск

214018, п-т Гагарина, дом 24; ИП Енко А.А.;
+7 (4812) 56-23-87, +7 (951) 694-23-87;
351689@mail.ru

Тула

300012, ул. Оружейная, д. 1 «В»,
+7 (4872) 38-47-01, 22-36-50;
«МебельПрофКомплект», ИП Печников Н.Г.;
fasady-tula@mail.ru,
www.мебельпрофкомплект.рф

Ульяновск

432057, ул. Деева, 24; ООО «ГРЭГОРИ»;
+7 (902) 120-03-53, aggry-info@mail.ru

www.boramebel.ru

BORA

FASAD

boramebel.ru

