

# КОРОЛЕВЫ КНИЖКИ ДЛЯ МАЛЫША И МАЛЫШКИ



Издательство «Алтей и К<sup>о</sup>» объявляет подписку на новые книжные серии:

## Я расту – 1

ИНДЕКС  
43567



Универсальный ежемесячный комплект из 5-ти книг для малышек 3 – 4 лет, составленный с учётом рекомендаций педагогов и психологов. В комплект входят: 2 книжки-малышки с веселыми песенками, загадками, считалками и стихами; 1 книжка-раскраска, развивающая моторику руки, дающая ребенку первые представления об окружающем мире, цвете, форме, пространстве; 1 русская народная сказка (книжка-картинка с лучшими сказками в лучших литературных обработках); 1 книжка с хорошо известными и любимыми героями отечественных мультфильмов из серии «Мультфильмы – малышам».

В серию входят книги формата от 115х160 до 220х290 мм, объемом от 12 до 20 стр., мелованная обложка. Названия книг повторяются через 2,5 года.

ИНДЕКС  
45515

## Я расту – 2

Универсальный ежемесячный комплект из 5-ти книг для детей 5 – 6 лет, составленный на основе современных педагогических методик. В комплект входят: 1 книжка из серии «Готовимся к школе», помогающая развить память, внимание, творческие способности ребенка, обучающая письму и счету; 2 книжки из серии «Поэты детям» с лучшими произведениями отечественных детских поэтов; 1 книжка с популярной сказкой и 1 книжка с наиболее любимыми детьми произведениями классической литературы (Чуковский, Маршак, Барто и др.)

В серию входят книги формата от 115х160 до 220х290 мм, объемом от 12 до 20 стр., мелованная обложка.

Названия книг повторяются через 2,5 года.



Подписку на книжные серии издательства «Алтей и Ко» можно оформить на почте по Объединённому каталогу Том 1 «Пресса России» (зелёный цвет). Подписка принимается с любого месяца во всех отделениях связи. Тел. изд-ва: 8-(499)-187-96-10; факс: 8-(499)-187-96-92

Супермаркет "Азбука"  
Думаем и играем  
Код: 00248241  
9 785993 006031  
11.00 руб.  
От 28.04.10 ЛРБ000003505

**«ДУМАЕМ И ИГРАЕМ»**  
(Игры, кроссворды, головоломки)  
Автор – Е. Смирнова. Художник – Н. Губарева. Дизайн обложки – Д. Морозова.  
Гл. редактор – О. Голенищева.  
в печ. 11.11.2009 г. Ф-т издания 60х90/16. Тираж 20 000 экз. Усл.-печ. л. 1,0. Заказ № 1038  
ООО «Алтей и К<sup>о</sup>», ООО «Алтей-Бук»: 129226, Москва, ул. Докукина, д. 7, офис 1.  
8-(499)-187-96-92. ISBN 978-5-9930-0603-1. ЛР Сер. ИД № 01836, код 221 от 22.05.2000 г.  
© ООО «Алтей и К<sup>о</sup>», © ООО «Алтей-Бук», 2009 г.  
Отпечатано с готовых диапозитивов в ОАО «Домодедовская типография».  
142000, Московская обл., г. Домодедово, Каширское шоссе, д. 4, корп. 1.



Елена Смирнова

# Думаем и играем



## ВЕСЁЛЫЕ ЗАДАЧКИ

## **Дорогие взрослые!**

*Эта книжка – не просто раскраска! Приведённые в ней весёлые задачки, кроссворды, ребусы и игры помогут в развитии мышления и внимания Вашего малыша, будут способствовать обогащению словаря. В ходе выполнения заданий ребёнок будет думать, рассуждать, анализировать, сравнивать предметы и явления, будет учиться устанавливать закономерности.*

*В этой же книжке мы специально собрали задания разного уровня сложности. Какие-то он выполнит сам, а в каких-то не обойдётся без Вашей помощи. Не разрешайте ребёнку решать все задачки сразу. Пользы от этого мало. Чередуйте лёгкие и сложные задачи. Пусть он рассуждает вслух. Так Вам будет легче понять, на чём он споткнулся. Можете осторожно помочь ему, но ни в коем случае не формулируйте вслух никаких выводов. Пусть малыш делает их самостоятельно. Он не должен уставать, а решение должно приносить радость.*

*Мы надеемся, что наша книжка понравится Вам и Вашему малышу!*

Соедини точки и раскрась картинку.

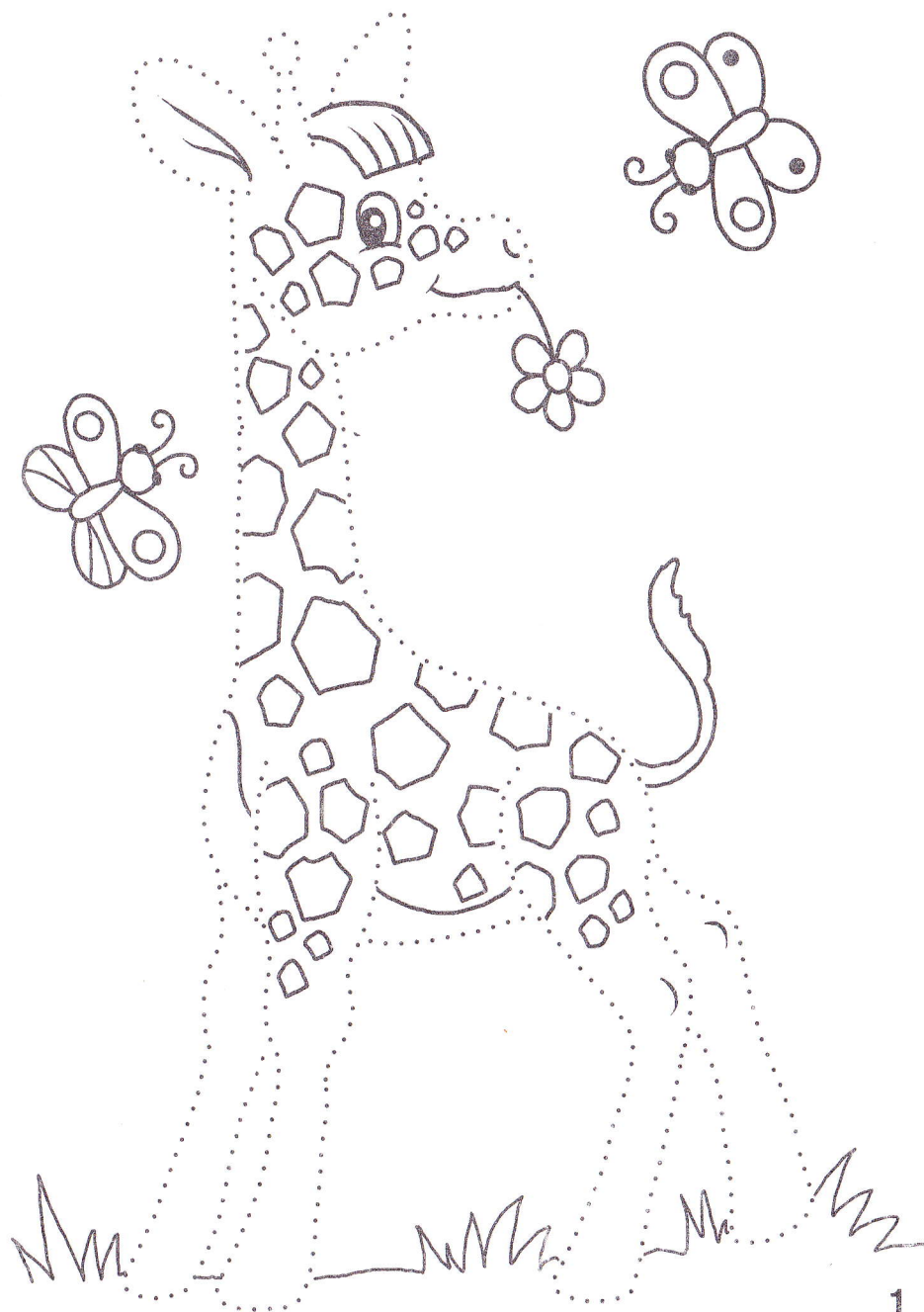

Отгадай и впиши в пустые клеточки название любимого лакомства зайчика. Раскрась.

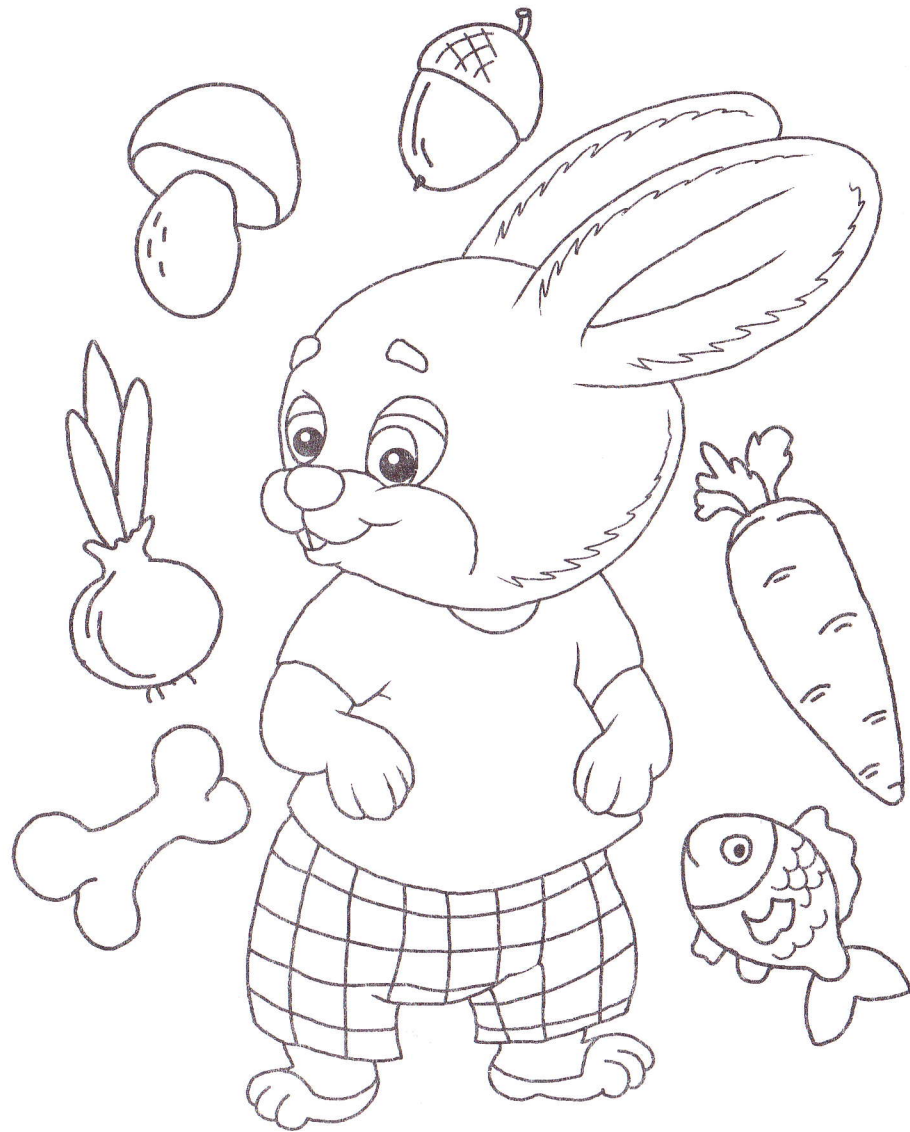

--	--	--	--	--	--	--	--	--	--



Посмотри внимательно, что потерял малыш?

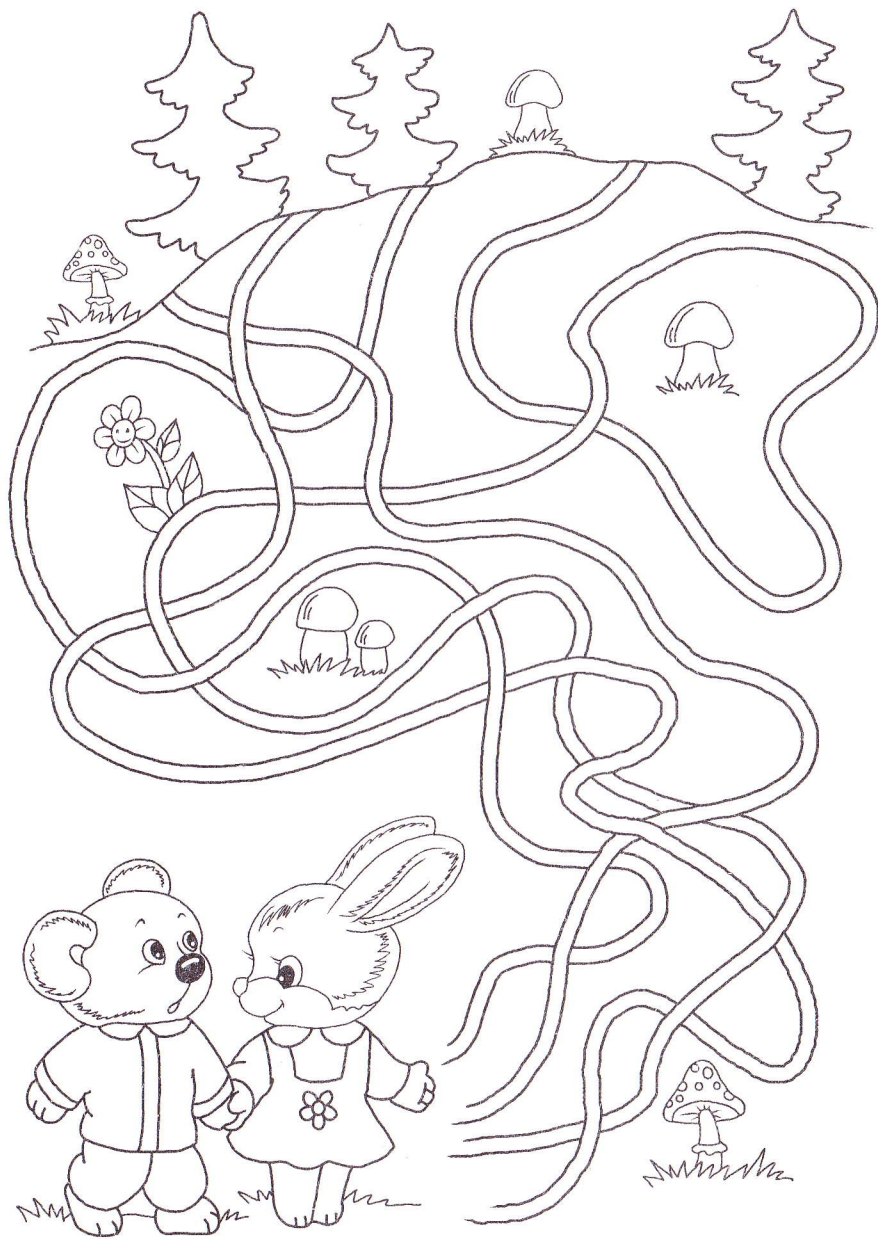

Медвежонку и зайчонку нужен цветочек,  
проведи их до него.

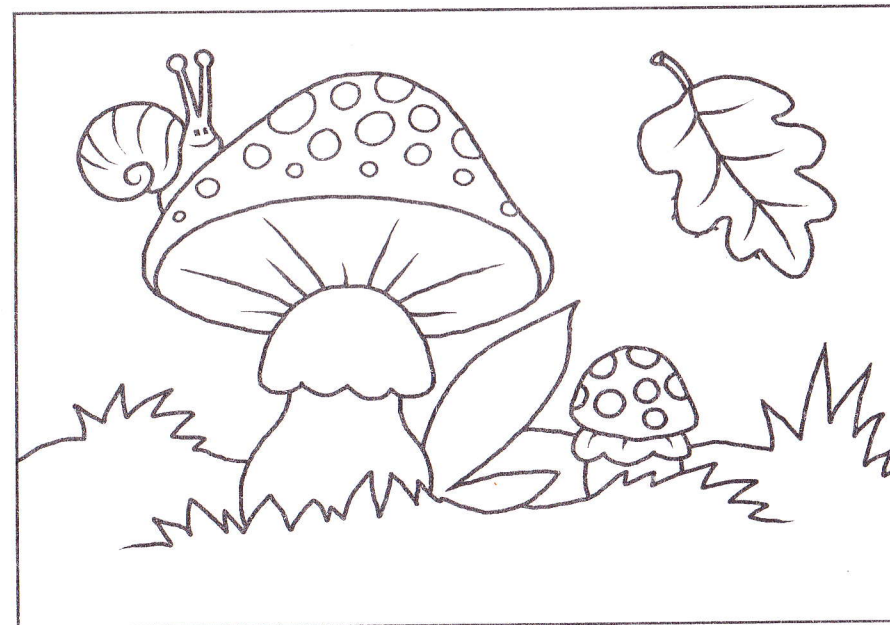

Найди отличия на картинках. Раскрась.

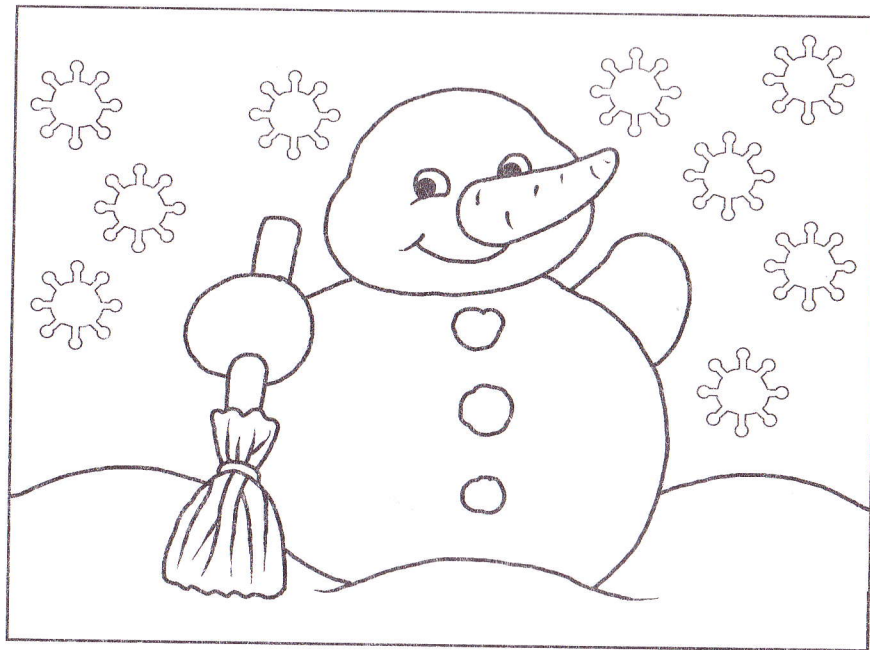
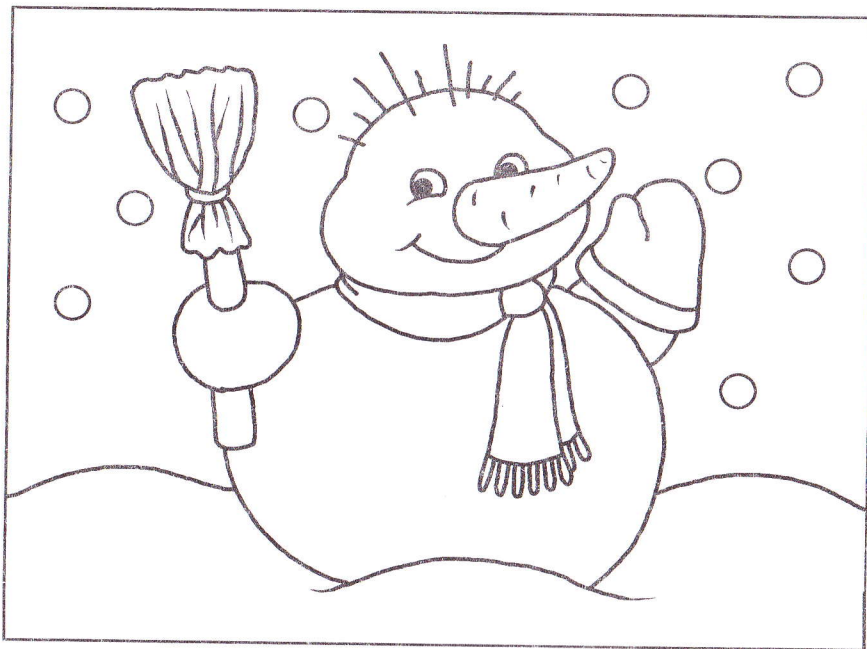

Найди отличия на картинках. Раскрась.

Впиши в пустые клеточки названия изображений. Раскрась.

1

2

3

4

5

Каким одним словом можно назвать все эти предметы? Впиши в клеточки названия предметов.

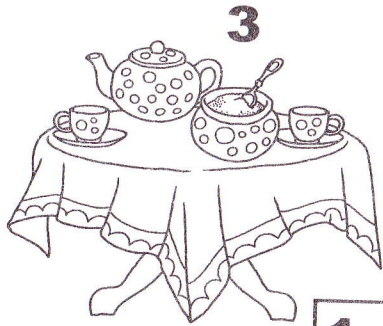

3

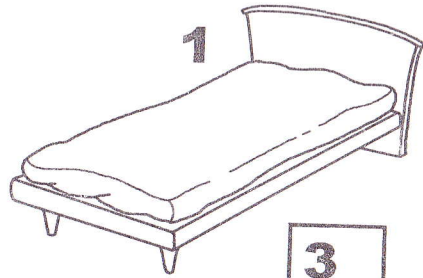

1

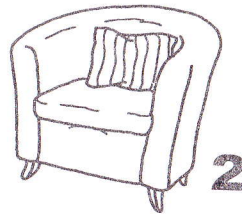
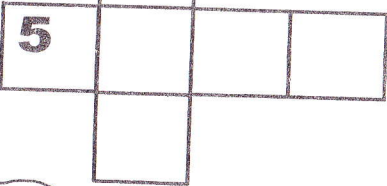
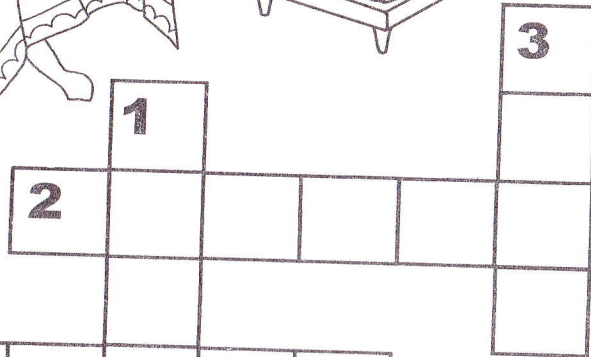

2

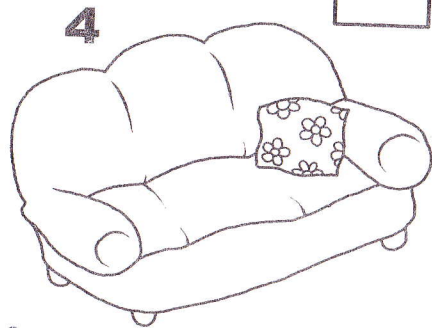

4

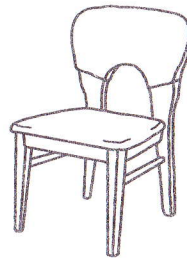

5

Каким одним словом можно назвать эту компанию? Впиши в клеточки их названия.

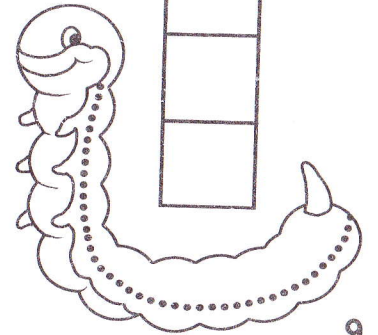
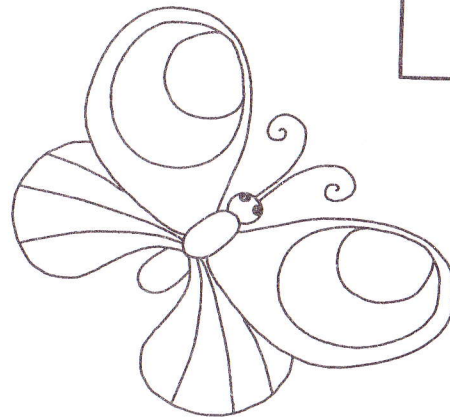
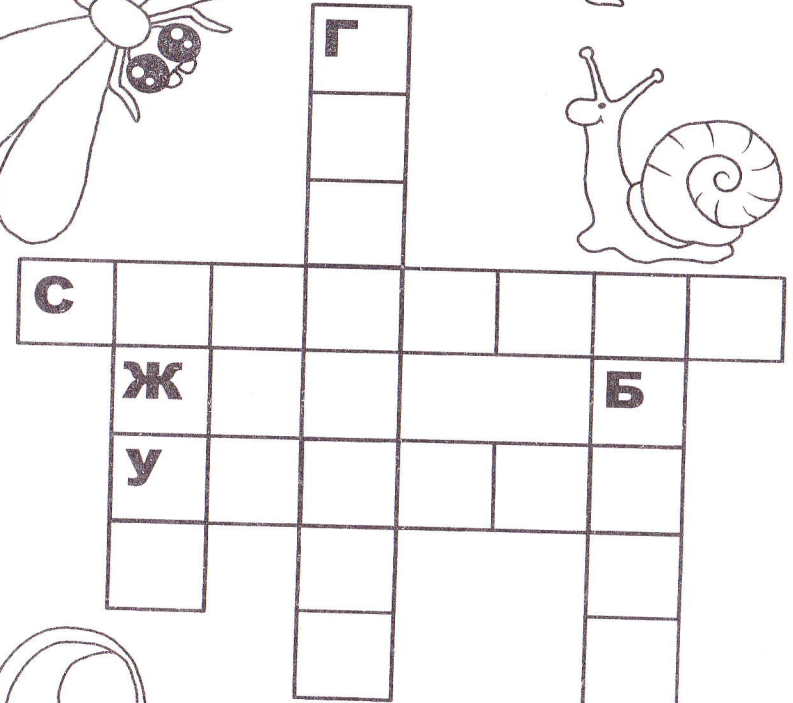
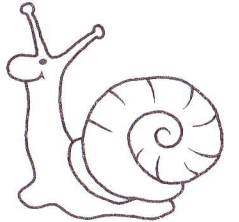
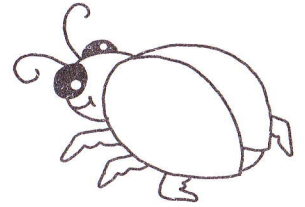
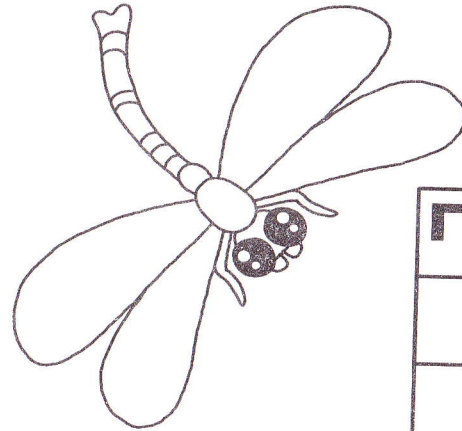

Каким одним словом можно назвать эти вещи? Впиши в клеточки их названия.

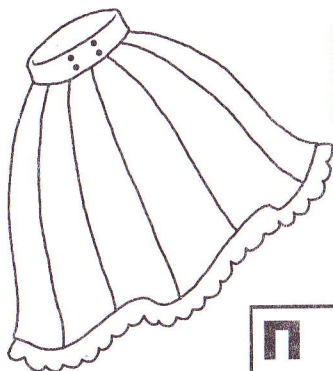
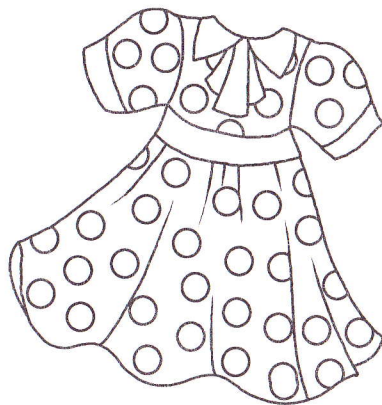
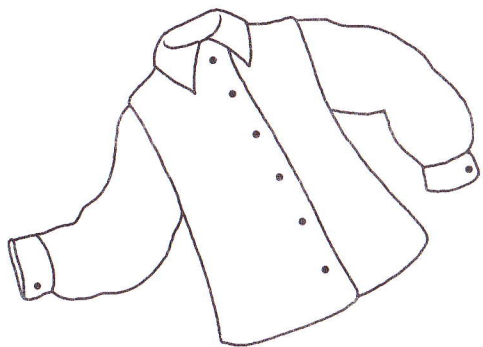

<b>Б</b>	<b>Р</b>			
----------	----------	--	--	--

<b>П</b>					
----------	--	--	--	--	--

<b>Ю</b>			
----------	--	--	--

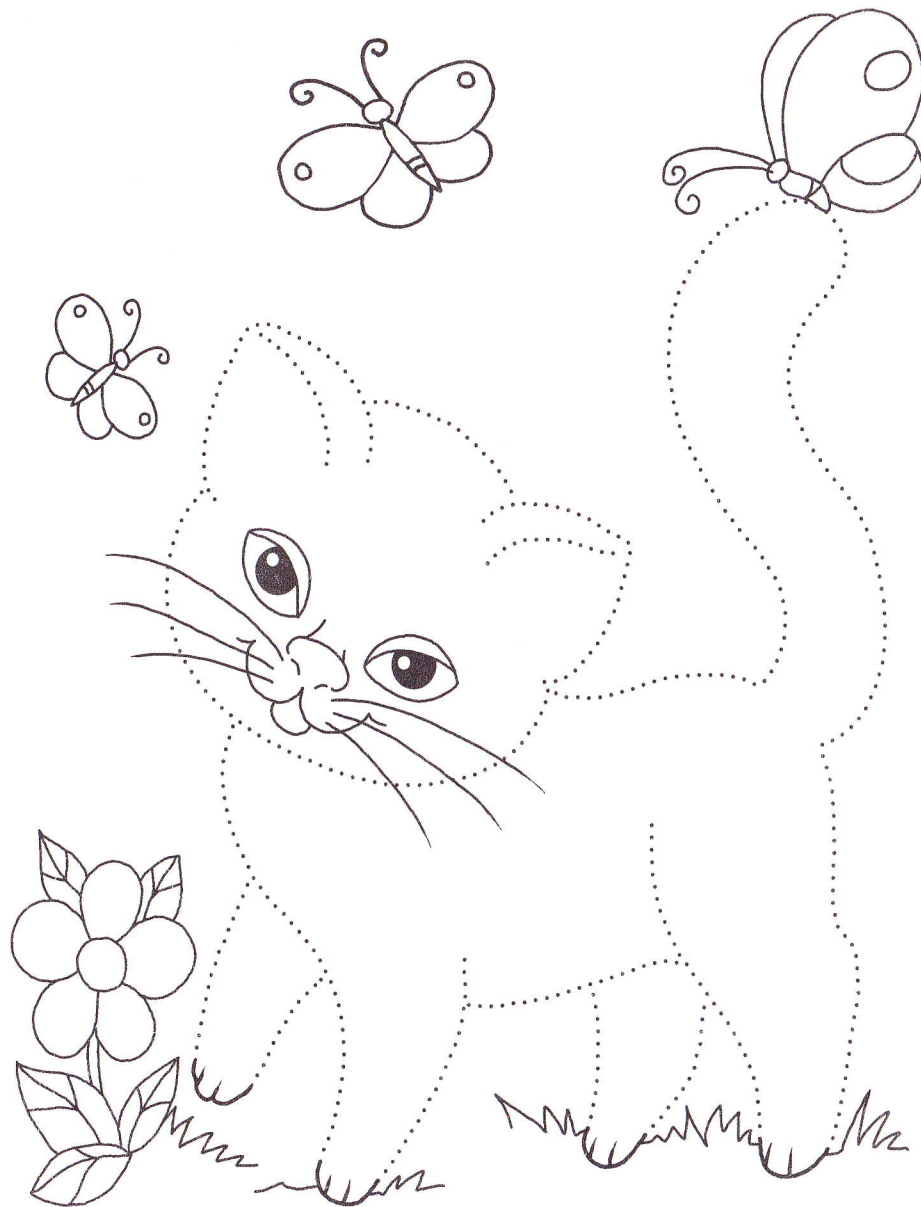
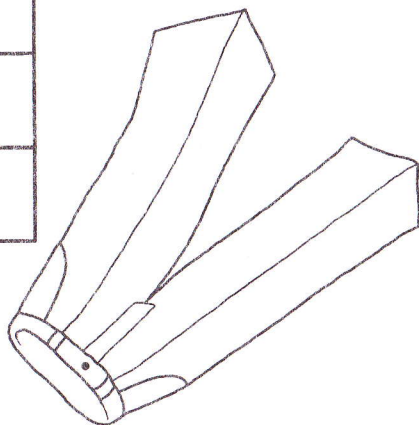

Соедини точки и раскрась рисунок.

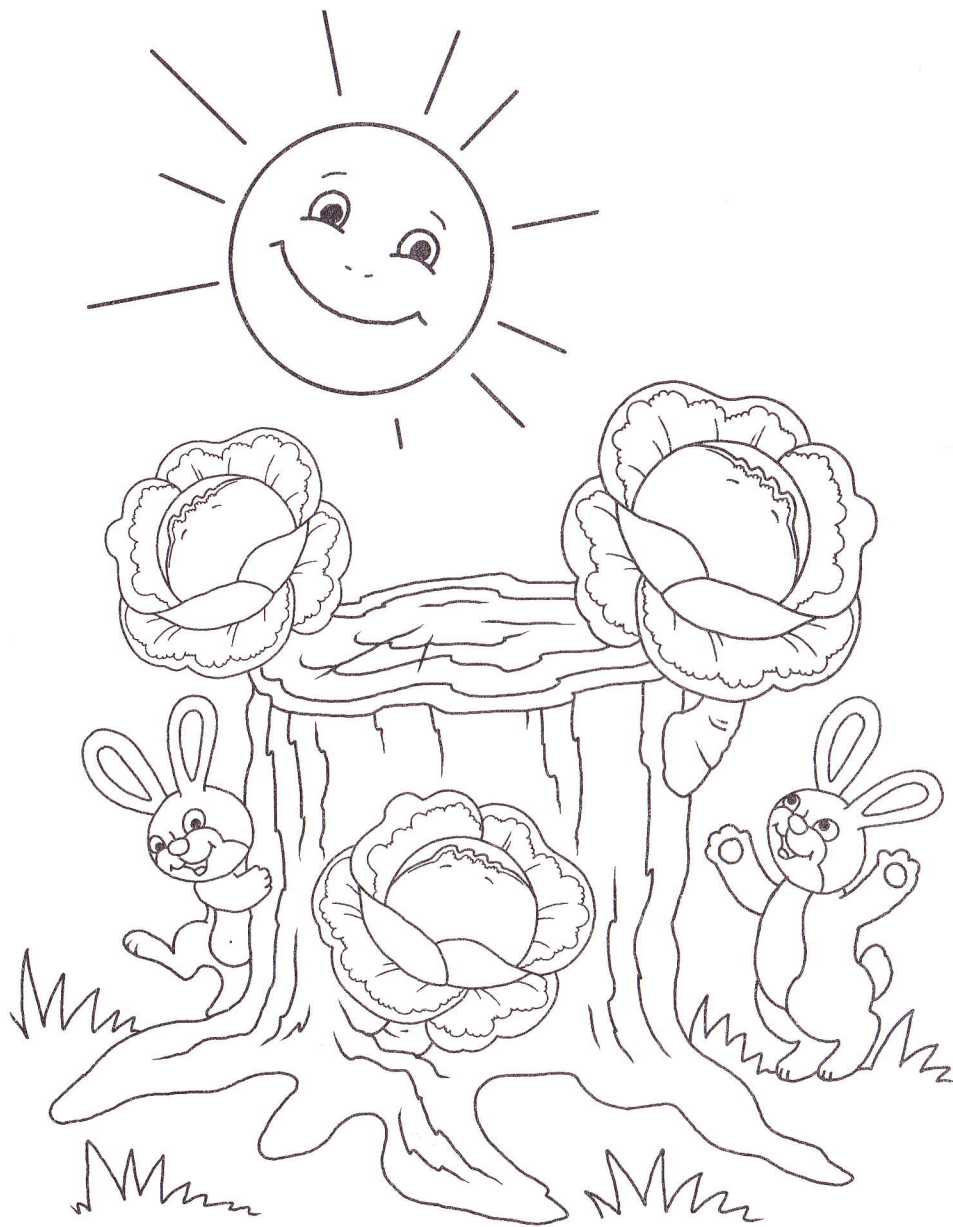

Чему так удивляются зайчики? Раскрась.



Найди все колокольчики и сосчитай их.  
Раскрась картинку.



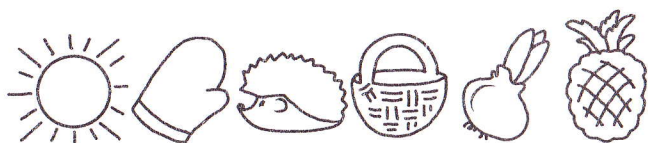

--	--	--	--	--	--

Впиши в клеточки слово по первым буквам названий рисунков. Что выкопали мышата?

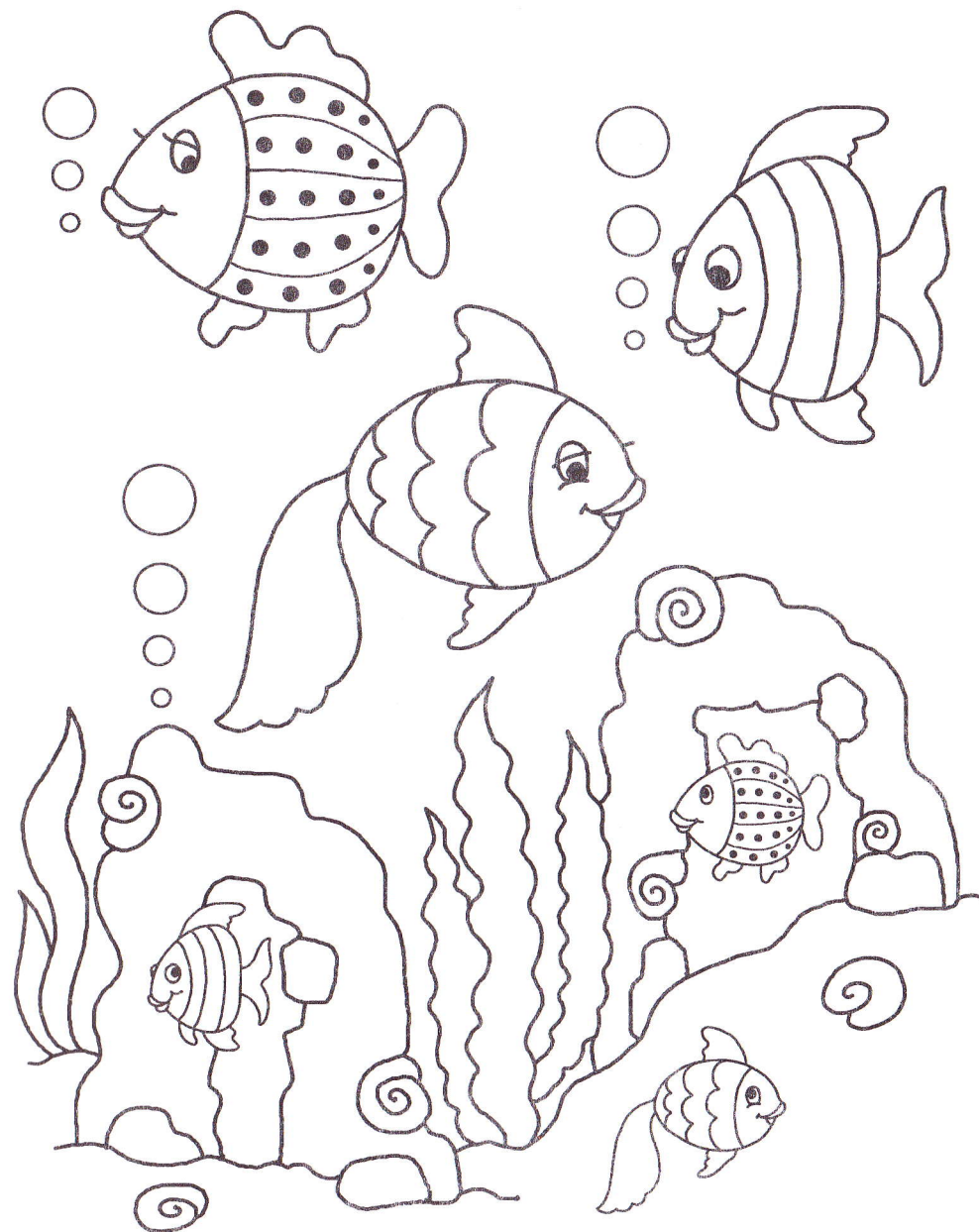

В этом аквариуме живут рыбки-мамы и рыбки-дочки. Найди их. Соедини линиями.



Найди отличия картинок, раскрась.

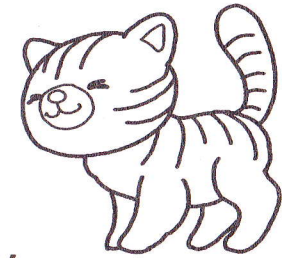

## Ответы

**Стр.2.** Морковка.

**Стр.3.** Варешка.

**Стр.7.** Дверь, труба, крыша, лестница, окно.

**Стр.8.** Кровать, кресло, стол, диван, стул.  
Общее название – МЕБЕЛЬ.

**Стр.9.** Гусеница, стрекоза, жук, бабочка, улитка.  
Общее название – НАСЕКОМЫЕ.

**Стр.10.** Брюки, платье, юбка, рубашка.  
Общее название – ОДЕЖДА.

**Стр.12.** Капуста.

**Стр.13.** Четыре колокольчика.

**Стр.14.** Свёкла.

