

Nikon

ЦИФРОВАЯ ФОТОКАМЕРА

COOLPIX P500

Руководство пользователя

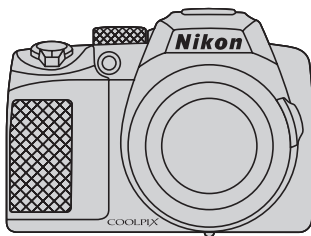

Ru

Сведения о товарных знаках

- Microsoft, Windows и Windows Vista являются охраняемыми товарными знаками или официальными товарными знаками корпорации Майкрософт в США и/или других странах.
- Macintosh, Mac OS и QuickTime являются товарными знаками Apple Inc., зарегистрированными в США и других странах. Логотип iFrame и знак iFrame являются товарными знаками Apple Inc.
- Adobe и Acrobat являются зарегистрированными товарными знаками корпорации Adobe Systems Inc.
- Логотипы SDXC, SDHC и SD являются товарными знаками SD-3C, LLC.
- PictBridge является товарным знаком.
- HDMI, логотип **HDMI** и High-Definition Multimedia Interface являются товарными знаками HDMI Licensing LLC.
- Все другие торговые наименования, приводимые в настоящем руководстве и в другой документации, которая поставляется вместе с изделиями компании Nikon, являются товарными знаками или зарегистрированными товарными знаками своих владельцев.

AVC Patent Portfolio License

Данный продукт имеет лицензию AVC Patent Portfolio License для личного и некоммерческого использования клиентом в целях (i) кодирования видео в соответствии со стандартом AVC ("видеосодержимое AVC") и/или (ii) декодирования видеосодержимого AVC, закодированного клиентом в рамках личной и некоммерческой деятельности и/или полученного от поставщика видеосодержимого, имеющего лицензию на предоставление видеосодержимого AVC. Эта лицензия не распространяется на любое другое использование, а также не подразумевается для такого использования. Дополнительную информацию можно получить от MPEG LA, L.L.C. См. веб-сайт <http://www.mpegla.com>.

Введение

Первые шаги

Простая съемка и просмотр снимков: режим  (автоматический)

Дополнительные сведения о съемке

Дополнительные сведения о режиме просмотра

Редактирование снимков

Запись и воспроизведение видеороликов

Подключение к телевизору, компьютеру и принтеру

Основные настройки фотокамеры

Уход за фотокамерой

Технические примечания и предметный указатель

Меры предосторожности

Перед началом работы с устройством внимательно изучите следующие меры безопасности во избежание получения травм и повреждения изделия Nikon. Всем лицам, использующим данное изделие, следует ознакомиться с инструкциями по безопасности.



Данным символом отмечены предупреждения и сведения, с которыми необходимо ознакомиться до начала работы с изделием Nikon во избежание травм.

ПРЕДУПРЕЖДЕНИЯ

В случае неисправности выключите фотокамеру

При появлении дыма или необычного запаха, исходящего из фотокамеры или сетевого зарядного устройства, отсоедините сетевое зарядное устройство от сети и немедленно извлеките батарею, стараясь не допустить ожогов. Продолжение работы с устройством может привести к получению травм. После извлечения батареи или отключения источника питания доставьте изделие для проверки в ближайший авторизованный сервисный центр компании Nikon.

Не разбирайте фотокамеру

Прикосновение к внутренним частям фотокамеры или сетевого зарядного устройства может привести к получению травм. Ремонт должен производиться только квалифицированными специалистами. В случае открытия корпуса фотокамеры или сетевого зарядного устройства в результате падения или другого происшествия отключите изделие и/или извлеките батарею и доставьте его для проверки в ближайший авторизованный сервисный центр Nikon.

Не пользуйтесь фотокамерой или сетевым зарядным устройством при наличии в воздухе легковоспламеняющихся газов

Не работайте с электронным оборудованием и с фотокамерой при наличии в воздухе легковоспламеняющихся газов: это может привести к взрыву или пожару.

Не смотрите на солнце через видеоскоп

Взгляд на солнце или другой источник яркого света через видеоскоп может привести к необратимому нарушению зрения.

Меры предосторожности при обращении с ремнем фотокамеры

Запрещается надевать ремень фотокамеры на шею младенца или ребенка.

Храните в недоступном для детей месте

Примите особые меры предосторожности во избежание попадания батарей и других небольших предметов детям в рот.

Соблюдайте меры предосторожности при обращении с батареей

Неправильное обращение с батареей может привести к протеканию или взрыву.

Соблюдайте следующие меры предосторожности при использовании батареи с данным изделием.

- Перед заменой батареи выключите фотокамеру. Если используется сетевое зарядное устройство или сетевой блок питания, убедитесь, что он отключен от сети.
- Используйте только литий-ионную аккумуляторную батарею EN-EL5 (входит в комплект поставки). Для зарядки батареи вставьте ее в фотокамеру, затем подключите фотокамеру к сетевому зарядному устройству EN-69P (входит в комплект поставки).
- При установке батареи в фотокамеру соблюдайте полярность.
- Не разбирайте батарею и не замыкайте ее контакты. Запрещается удалять изоляцию или вскрывать корпус батареи.
- Не подвергайте батарею сильному нагреву или воздействию открытого огня.
- Не погружайте батареи в воду и не допускайте попадания на них воды.
- Во время перевозки батарею всегда следует хранить в футляре. Не храните и не транспортируйте батареи вместе с металлическими предметами, например шпильками или украшениями.
- Полностью разряженная батарея может протекать. Во избежание повреждения изделия извлекайте из него разряженные батареи.
- Немедленно прекратите использовать батарею, если вы заметили в ней какие-либо изменения, например изменение окраски или деформацию.
- В случае попадания жидкости, вытекшей из поврежденной батареи, на одежду или кожу

немедленно и тщательно промойте пораженные участки водой.

Соблюдайте следующие меры предосторожности при обращении с сетевым зарядным устройством

- Не допускайте попадания воды на устройство. Несоблюдение этого требования может привести к возгоранию или поражению электрическим током.
- Пыль на металлических частях сетевой вилки или вокруг них необходимо удалять с помощью сухой ткани. Продолжение работы с устройством может привести к возгоранию.
- Не пользуйтесь сетевой вилкой и не находитесь рядом с сетевым зарядным устройством во время грозы. Несоблюдение этого требования может привести к поражению электрическим током.
- Берегите USB-кабель от повреждений, не вносите в него конструктивные изменения, не тяните за него с усилием, не сгибайте его и не ставьте на него тяжелые предметы, не подвергайте его воздействию открытого огня или высоких температур. В случае повреждения изоляции сетевого шнура и оголения проводов доставьте его для проверки в авторизованный сервисный центр Nikon. Несоблюдение этого требования может привести к возгоранию или поражению электрическим током.
- Не прикасайтесь к сетевой вилке или к сетевому зарядному устройству мокрыми руками. Несоблюдение этого требования может привести к поражению электрическим током.
- Не используйте совместно с дорожными трансформаторами или адаптерами, предназначенными для преобразования напряжения, а также с инверторами постоянного тока. Нарушение этого требования может привести к повреждению изделия или к его перегреву или загоранию.

 **Используйте только соответствующие кабели**

При подключении кабелей к входным и выходным разъемам и гнездам фотокамеры используйте только специальные кабели Nikon, поставляемые вместе с фотокамерой или продаваемые отдельно.

 **Соблюдайте осторожность при обращении с подвижными частями фотокамеры**

Будьте внимательны. Следите за тем, чтобы ваши пальцы и другие предметы не были зажаты крышкой объектива или другими подвижными частями фотокамеры.

 **Компакт-диски**

Запрещается воспроизводить компакт-диски, прилагаемые к изделию, в аудиопроигрывателях компакт-дисков. Воспроизведение компакт-дисков с данными на аудиопроигрывателе может привести к нарушениям слуха или повреждению оборудования.

 **Соблюдайте осторожность при использовании вспышки**

Использование вспышки на близком расстоянии от глаз объекта съемки может вызвать временное ухудшение зрения. Особенную осторожность следует соблюдать при фотографировании детей: в этом случае вспышка должна находиться на расстоянии не менее одного метра от объекта съемки.

 **Не используйте вспышку, когда ее излучатель соприкасается с телом человека или каким-либо предметом**

Несоблюдение этой меры предосторожности может привести к ожогам или пожару.

 **Избегайте контакта с жидкокристаллическим веществом**

Если монитор разбился, необходимо предпринять срочные меры во избежание травм осколками стекла и предупредить попадание жидкокристаллического вещества на кожу, в глаза и в рот.

 **Отключите питание, если вы находитесь в самолете или в больнице**

Если вы находитесь в самолете, отключите питание во время взлета или посадки. При использовании фотокамеры в больнице, следуйте инструкциям, принятым в данной больнице. Электромагнитные волны, излучаемые данной фотокамерой, могут прерывать работу электронных систем самолетов или медицинских инструментов.

Уведомления

Уведомление для потребителей в Европе

ВНИМАНИЕ

СУЩЕСТВУЕТ РИСК ВЗРЫВА, ЕСЛИ УСТАНОВЛЕН НЕВЕРНЫЙ ТИП БАТАРЕИ. ЛИКВИДИРУЙТЕ ИСПОЛЬЗОВАННЫЕ БАТАРЕИ СОГЛАСНО ИНСТРУКЦИЯМ.

Данный символ означает, что изделие должно утилизироваться отдельно.



Следующие замечания касаются только пользователей в европейских странах.

- Данное изделие предназначено для раздельной утилизации в соответствующих пунктах утилизации. Не выбрасывайте изделие вместе с бытовым мусором.
- Подробные сведения можно получить у продавца или в местной организации, ответственной за вторичную переработку отходов.

Этот символ на батарее указывает на то, что данная батарея подлежит раздельной утилизации.





Следующие замечания касаются только пользователей в европейских странах:









- Все батареи, независимо от того, промаркированы ли они этим символом или нет, подлежат раздельной утилизации в соответствующих пунктах сбора. Не выбрасывайте их вместе с бытовыми отходами.
- Подробные сведения можно получить у продавца или в местной организации, ответственной за вторичную переработку отходов.







Оглавление

Меры предосторожности	ii
ПРЕДУПРЕЖДЕНИЯ	ii
Уведомления	v
<hr/>	
Введение	1
Об этом руководстве	1
Информация и меры предосторожности	2
Основные элементы фотокамеры	4
Корпус фотокамеры	4
Изменение угла монитора	6
Подъем и опускание вспышки	7
Крепление ремня фотокамеры и установка крышки объектива	7
Монитор	8
Основные операции	11
Диск управления	11
Мульти-selector	12
MENU Кнопка меню	13
Переключение между вкладками на экране меню	13
Использование меню фотокамеры	14
Нажатие спусковой кнопки затвора наполовину/до конца	15
Кнопка [OK] (монитор)	16
Кнопка DISP (отображение индикаторов)	17
<hr/>	
Первые шаги	18
Установка батареи	18
Извлечение батареи	19
Зарядка батареи	20
Включение и выключение фотокамеры	23
Настройка языка, даты и времени	24
Установка карты памяти	26
Извлечение карты памяти	26

Простая съемка и просмотр снимков: режим  (автоматический)	28
Шаг 1. Включение фотокамеры и выбор режима  (автоматический режим)	28
Индикаторы, отображаемые в режиме  (автоматический режим)	29
Шаг 2. Компоновка кадра	30
Использование видоискателя	30
Использование зума	31
Шаг 3. Фокусировка и съемка	32
Шаг 4. Просмотр и удаление снимков	34
Просмотр снимков (режим просмотра)	34
Удаление ненужных изображений	35
Использование вспышки	36
Настройка режима вспышки	37
Съемка с автоспуском	39
Использование режима фокусировки	40
Настройка режима фокусировки	41
Использование ручной фокусировки	42
Регулировка яркости (коррекция экспозиции)	43
<hr/>	
Дополнительные сведения о съемке	44
Выбор сюжетов для съемки (диск выбора режимов)	44
Съемка сюжетов (сюжетный режим)	45
Съемка в сюжетном режиме, выбранном фотокамерой (автоматический выбор сюжета)	46
Выбор сюжетного режима для фотосъемки (функции)	48
Съемка с использованием функции простой панорамы	60
Просмотр изображений, записанных с использованием простой панорамы	62
Съемка с использованием функции съемки панорамы	63
Съемка улыбающихся лиц (режим интеллектуального портрета)	65
Меню интеллектуального портрета	67

Настройка экспозиции для съемки (режимы P, S, A, M)	69
Режимы P, S, A, M	69
Режим P (программный автоматический режим)	71
Режим S (Автоматический режим с приоритетом выдержки)	72
Режим A (Автоматический режим с приоритетом диафрагмы)	73
M (Ручной) режим	74
Режим непрерывной съемки (P, S, A, M)	76
Параметры съемки: Меню съемки (режимы P, S, A, M)	81
Качество изображ.	83
Размер изображения	84
Оптимиз. снимок	87
Баланс белого	90
Чувствительность	92
Замер экспозиции	93
Брекетинг экспозиции	94
Режим зоны АФ	95
Фокусировка на движущихся объектах для съемки (ведение объекта)	99
Режим автофокуса	101
Попр. мощн. вспышки	101
ПШ длинной выдержки	102
Активный D-Lighting	103
Функции, которые нельзя применять одновременно	104
Использование режима U (Режим User setting (пользовательских настроек))	108
Сохранение настроек в режиме U	109
Использование режима U (Режим User setting (пользовательских настроек))	109
Сброс сохраненных настроек	110

Дополнительные сведения о режиме просмотра.....	111
Операции в режиме полнокадрового просмотра	111
Просмотр изображений, снятых в режиме непрерывной съемки (Последовательность).....	113
Удаление снимков из последовательности.....	114
Просмотр нескольких снимков: просмотр уменьшенных изображений.....	115
Отображение календаря.....	117
Просмотр крупным планом: увеличение при просмотре	118
Просмотр изображений по категориям	120
Сортировка избранных изображений (режим избранных снимков).....	122
Добавление изображений в альбом.....	122
Просмотр изображений в альбоме.....	124
Удаление изображений из альбома.....	125
Использование режима избранных снимков.....	126
Изменение символов альбомов.....	127
Поиск изображений в режиме автосортировки.....	129
Просмотр изображений в режиме автосортировки.....	129
Операции, выполняемые в режиме автосортировки.....	131
Просмотр изображений по дате (список по дате)	132
Просмотр изображений в режиме списка по дате.....	132
Функции, доступные в режиме списка по дате.....	133
Параметры просмотра: Меню просмотра.....	134
 Задание печати: выбор снимков и количества копий для печати	135
 Показ слайдов.....	138
 Защита.....	139
Выбор снимков	140
 Повернуть снимок.....	141
 Скрыть снимок	141
 Звуковая заметка.....	142
 Копирование: копирование файлов из внутренней памяти на карту памяти и обратно	144
 Свойства отобр. послед.....	145
 Выбрать основн. снимок.....	145

Редактирование снимков	146
Функции редактирования снимков	146
Редактирование снимков	148
 Быстрая обработка: повышение контраста и насыщенности	148
 D-Lighting: повышение яркости и контраста.....	149
 Смягчение тона кожи: кожа на снимке становится более гладкой.....	150
 Эффекты фильтров: Цифровой фильтр.....	152
 Уменьшить снимок: уменьшение размера изображения	154
 Черная рамка: добавление черной рамки.....	155
 Кадрирование: Создание кадрированной копии	156
Запись и воспроизведение видеороликов	157
Запись видеороликов.....	157
Запись видео в замедленном или ускоренном режиме (HS видео)	160
Фотосъемка в режиме видеосъемки	162
Использование меню видео	163
Параметры видео.....	164
Параметры видео HS	165
Открыть с метражом HS	165
Режим автофокуса	166
Электронный VR.....	167
Подавл. шумов от ветра.....	167
Просмотр видеороликов	168
Редактирование видеороликов.....	169
Сохранение кадра видеоролика в качестве снимка	170
Удаление ненужных видеороликов.....	170
Подключение к телевизору, компьютеру и принтеру.....	171
Подключение к телевизору	171
Подключение к компьютеру	173
Перед подключением фотокамеры	173
Передача изображений с фотокамеры на компьютер	174
Зарядка при подключении к компьютеру	178
Подключение к принтеру	179
Подключение фотокамеры к принтеру	180
Поочередная печать снимков	181
Печать нескольких снимков	182

Основные настройки фотокамеры	185
Меню настройки	185
Экран приветствия.....	187
Часовой пояс и дата.....	188
Настройка монитора.....	191
Печать даты.....	192
Подавл. вибраций.....	193
Обнаруж. движения.....	195
АФ-помощь.....	196
Подавл. эфф. "кр. глаз".....	196
Цифровой зум.....	197
Настройки боковой кнопки зуммирования.....	198
Настройка звука.....	199
Авто выкл.	199
Форматир. памяти/Форматир. карточки.....	200
Язык/Language.....	201
Настройки ТВ.....	201
Зарядка от ПК.....	202
Сброс нум. файлов.....	202
Предуп. о закр. глаз.....	203
Сброс всех знач.....	205
Версия прошивки.....	208
Уход за фотокамерой	209
Уход за фотокамерой	209
Чистка.....	211
Хранение.....	212

Технические примечания и предметный указатель	213
Дополнительные принадлежности	213
Рекомендованные карты памяти	214
Имена файлов и папок	215
Сообщения об ошибках	217
Поиск и устранение неисправностей	222
Технические характеристики	229
Поддерживаемые стандарты	233
Алфавитный указатель	234

Об этом руководстве

Благодарим вас за приобретение цифровой фотокамеры Nikon COOLPIX P500. Данное руководство составлено с тем, чтобы помочь вам с удовольствием делать снимки с помощью цифровой фотокамеры Nikon. Перед применением фотокамеры внимательно прочтите данное руководство и держите его в месте, доступном для всех, кто будет использовать фотокамеру.

Символы и обозначения

Для облегчения поиска необходимой информации используются следующие символы и обозначения.



Этим символом обозначены предупреждения, с которыми необходимо ознакомиться во избежание повреждения фотокамеры.



Этим символом обозначены полезные советы по работе с фотокамерой.



Этим символом обозначены примечания, с которыми необходимо ознакомиться перед использованием фотокамеры.



Этот символ указывает на то, что в другом месте данного руководства содержится дополнительная информация.

Обозначения

- Карта памяти Secure Digital (SD), карта памяти SDHC и карта памяти SDXC далее именуется "картой памяти".
- Настройки на момент покупки далее называются "настройками по умолчанию".
- Названия пунктов меню, отображаемых на мониторе фотокамеры, а также названия кнопок и текст сообщений, отображаемых на мониторе компьютера, выделяются жирным шрифтом.

Примеры изображения на мониторе

Примеры экранов монитора и видеоскателя в данном руководстве иногда показаны без изображений. Это позволяет более четко представить символы.

Рисунки и изображения на экране

Рисунки и текст на экране, приведенные в данном руководстве, могут отличаться от отображаемых фактически.



Внутренняя память и карты памяти

Снимки, сделанные данной фотокамерой, могут сохраняться во внутренней памяти или на сменных карточках памяти. Если установлена карта памяти, то все новые снимки сохраняются на этой карте памяти; в этом случае удалить, просмотреть и форматировать можно только те снимки, которые хранятся на карте памяти. Извлеките карту памяти, если необходимо отформатировать внутреннюю память или получить доступ к функциям сохранения, удаления или просмотра снимков внутренней памяти.

Информация и меры предосторожности

Концепция "постоянного совершенствования"

В рамках развиваемой компанией Nikon концепции постоянного совершенствования пользователям предоставляется регулярно обновляемая информация о поддержке выпущенных изделий и учебные материалы на следующих веб-сайтах.

- Для пользователей в США: <http://www.nikonusa.com/>
- Для пользователей в Европе и Африке: <http://www.europe-nikon.com/support/>
- Для пользователей в странах Азии, Океании и Ближнего Востока: <http://www.nikon-asia.com/>

Посетите один из этих веб-сайтов для получения последних сведений об изделиях, советах, ответов на часто задаваемые вопросы и общих рекомендаций по фотосъемке и обработке цифровых изображений. Дополнительные сведения можно получить у региональных представителей компании Nikon. Контактные сведения можно получить на веб-сайте, указанном ниже:

<http://imaging.nikon.com/>

Используйте только фирменные электронные принадлежности Nikon

Фотокамеры Nikon COOLPIX отвечают самым современным стандартам и имеют сложную электронную схему. Только фирменные электронные принадлежности Nikon (в том числе зарядные устройства, батареи, сетевые зарядные устройства и сетевые блоки питания), одобренные корпорацией Nikon специально для использования с данной моделью цифровой фотокамеры Nikon, полностью соответствуют необходимым эксплуатационным параметрам и требованиям техники безопасности для данной электронной схемы.

ИСПОЛЬЗОВАНИЕ ЭЛЕКТРОННЫХ ПРИНАДЛЕЖНОСТЕЙ ДРУГИХ ПРОИЗВОДИТЕЛЕЙ МОЖЕТ ПРИВЕСТИ К ПОВРЕЖДЕНИЮ ФОТОКАМЕРЫ И АНУЛИРОВАНИЮ ГАРАНТИИ NIKON.

Использование литий-ионных аккумуляторных батарей, не имеющих голографического клейма Nikon, других производителей может повредить работе фотокамеры или привести к перегреву, воспламенению, разрушению или протечке батареи.

Для получения сведений о фирменных принадлежностях Nikon обратитесь к местному официальному торговому представителю компании Nikon.

Голографическая наклейка:

подтверждает, что данное устройство является изделием компании Nikon.



Перед съемкой важных событий

Перед съемкой важных событий, например свадьбы, или перед тем как взять фотокамеру в путешествие, сделайте пробный снимок, чтобы убедиться в правильности работы фотокамеры. Компания Nikon не несет ответственности за убитки или упущенную выгоду, возникшие в результате неправильной работы изделия.

О руководствах

- Никакая часть руководств, включенных в комплект поставки данного продукта, не может быть воспроизведена, передана, переписана, сохранена в системе резервного копирования или переведена на любой язык в любой форме любыми средствами без предварительного письменного разрешения Nikon.
- Компания Nikon сохраняет за собой право изменять любые характеристики аппаратного и программного обеспечения, описанного в данных руководствах, в любое время и без предварительного уведомления.
- Компания Nikon не несет ответственности за какой бы то ни было ущерб, вызванный применением данного изделия.
- Были приложены все усилия для того, чтобы обеспечить точность и полноту приведенной в руководствах информации. Компания Nikon будет благодарна за любую информацию о замеченных ошибках и упущениях, передаваемую в ближайшее представительство компании (адрес сообщается отдельно).

Уведомление о запрещении копирования или воспроизведения

Необходимо помнить, что даже простое обладание материалом, скопированным или воспроизведенным цифровым способом с помощью сканера, цифровой фотокамеры или другого устройства, может преследоваться по закону.

• **Материалы, копирование или воспроизведение которых запрещено законом**

Не копируйте и не воспроизводите денежные банкноты, монеты, ценные бумаги, государственные ценные бумаги и ценные бумаги органов местного самоуправления, даже если такие копии и репродукции отмечены штампом "образец". Запрещено копирование и воспроизведение денежных банкнот, монет и ценных бумаг других государств. Запрещено копирование и воспроизведение негашеных почтовых марок и почтовых открыток, выпущенных государством, без письменного разрешения государственных органов.

Запрещено копирование и воспроизведение печатей государственных учреждений и документов, заверенных в соответствии с законодательством.

• **Предостережения относительно копирования и воспроизведения**

Копии и репродукции ценных бумаг, выпущенных частными компаниями (акции, векселя, чеки, подарочные сертификаты и т. д.), сезонных билетов или купонов помечаются предупреждениями согласно требованиям государственных органов, кроме минимального числа копий, необходимых для использования компанией в деловых целях. Не копируйте и не воспроизводите государственные паспорта; лицензии, выпущенные государственными учреждениями и частными компаниями; удостоверения личности и такие документы, как пропуска или талоны на питание.

• **Уведомления о соблюдении авторских прав**

Копирование или воспроизведение книг, музыкальных произведений, произведений живописи, гравюр, географических карт, чертежей, фильмов и фотографий с зарегистрированным авторским правом охраняется государственным и международным законодательством об авторском праве. Не используйте изделие для изготовления незаконных копий, нарушающих законодательство об авторском праве.

Утилизация устройств хранения данных

Обратите внимание, что при удалении изображений или форматировании устройств хранения данных, таких как карточки памяти или внутренняя память фотокамеры, исходные данные изображений уничтожаются не полностью. В некоторых случаях файлы, удаленные с отслуживших свой срок устройств хранения данных, можно восстановить с помощью имеющихся в продаже программных средств. Информацией личного характера могут воспользоваться злоумышленники. Ответственность за обеспечение конфиденциальности любой подобной информации лежит исключительно на пользователе.

Прежде чем избавиться от неиспользуемых устройств хранения данных или передать право собственности на них другому лицу, следует стереть всю информацию с помощью имеющегося в продаже специального программного обеспечения или отформатировать устройство, а затем заполнить его изображениями, не содержащими личной информации (например, видами ясного неба). Не забудьте также заменить снимки, выбранные для параметра **Выбрать снимок** в настройках **Экран приветствия** (📖187). При физическом уничтожении устройств хранения данных соблюдайте меры предосторожности, чтобы не нанести ущерба здоровью или имуществу.

Основные элементы фотокамеры

Корпус фотокамеры

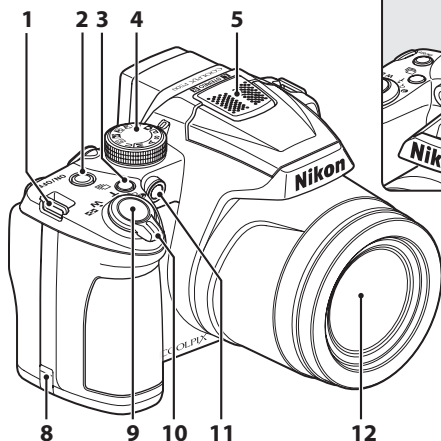

Вспышка поднята

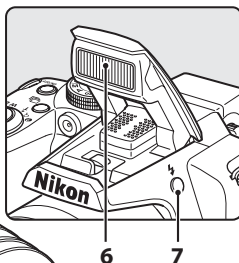

1	Проушина для ремня фотокамеры..... 7	9	Спусковая кнопка затвора..... 15, 32
2	Выключатель питания/индикатор включения питания..... 23, 199	10	Кнопка зуммирования..... 31
3	Кнопка (режим непрерывной съемки)..... 59, 77		W : уменьшение зума..... 31
4	Диск выбора режимов..... 44		T : увеличение зума..... 31
5	Микрофон (стереофонический)..... 142, 157	: просмотр уменьшенных изображений..... 115	
6	Вспышка..... 36	: увеличение/уменьшение при просмотре..... 118	
7	Кнопка (открытие вспышки)..... 7, 36	: справка..... 45	
8	Крышка разъема питания (для подключения с помощью отдельно поставляемого сетевого блока питания)..... 213	11	Индикатор автоспуска..... 39
		12	Вспомогательная подсветка АФ..... 196
			Объектив..... 211, 229

Фотокамера: вид снизу

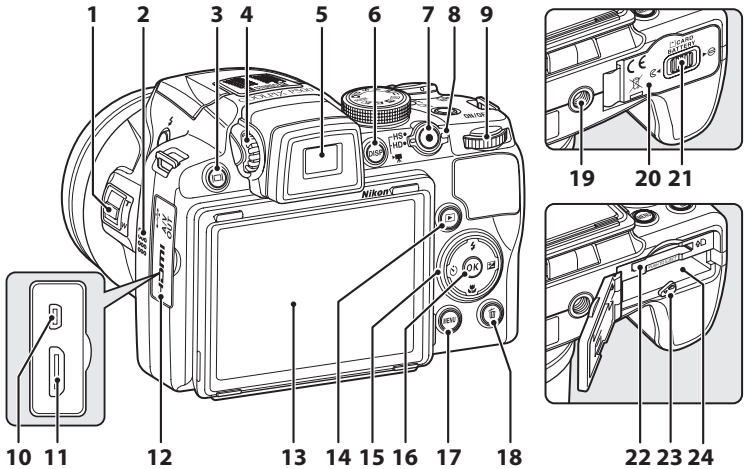

1	Боковая кнопка зуммирования.....	31	13	Монитор.....	8, 17, 29
2	Динамик.....	143, 168	14	Кнопка (просмотр).....	34
3	Кнопка (монитор).....	16	15	Мульти-selector.....	12
4	Регулятор диоптрийной настройки.....	30	16	Кнопка (сделать выбор).....	12
5	Электронный видоискатель.....	16, 30	17	Кнопка MENU	13, 45, 82, 135, 163, 186
6	Кнопка DISP (отображение индикаторов).....	17	18	Кнопка (удалить).....	35, 143, 170
7	Кнопка (видеосъемка).....	157	19	Штативное гнездо	
8	Выключатель режима съемки видеороликов.....	157	20	Крышка батарейного отсека/гнезда для карты памяти.....	18, 26
9	Диск управления.....	11	21	Защелка крышки.....	18, 26
10	USB-/аудио-/видеоразъем.....	171, 174, 180	22	Гнездо для карты памяти.....	26
11	HDMI Разъем Mini.....	171	23	Защелка крышки.....	18, 19
12	Крышка разъема.....	171, 174, 180	24	Батарейный отсек.....	18

Изменение угла монитора

Монитор можно опустить до угла наклона 82° или поднять до 90°. Это удобно для съемки в тех случаях, когда фотокамера поднята над головой или опущена вниз.

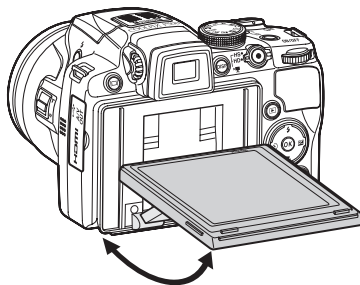
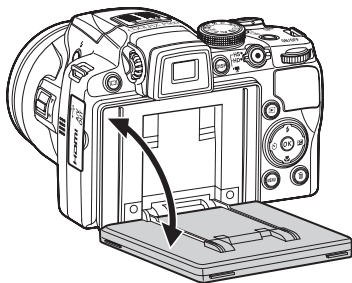

✓ **Монитор. Примечание**

- Не прилагайте чрезмерные усилия при изменении угла монитора.
- Монитор нельзя поставить в горизонтальное положение.
- При съемке в обычной обстановке устанавливайте монитор в исходное положение.

Подъем и опускание вспышки

Нажмите кнопку  (открытие вспышки), чтобы перевести вспышку в рабочее положение.

- Дополнительные сведения о настройке вспышки см. в разделе: "Использование вспышки" (136).
- Если вспышка не используется, осторожно опустите ее вниз до щелчка.

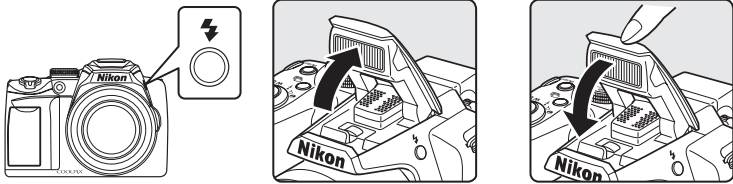

Крепление ремня фотокамеры и установка крышки объектива

Прикрепите крышку объектива к ремню, а затем прикрепите ремень фотокамеры (в двух местах).

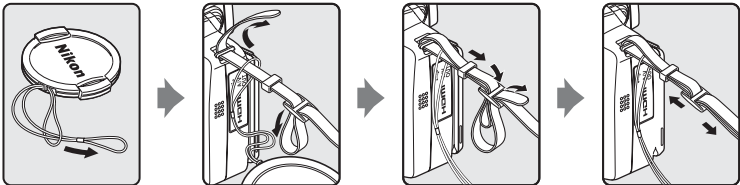

Крышка объектива

- Перед съемкой снимите крышку объектива.
- Когда съемка не производится, например при выключенном питании, или когда вы переносите фотокамеру, закрывайте объектив крышкой для его защиты.

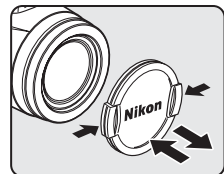

Монитор

В режиме съемки и просмотра на мониторе могут появляться следующие индикаторы (фактический вид монитора зависит от текущих настроек фотокамеры). На стр. 17 описано, как изменить изображение на мониторе.

Съемка

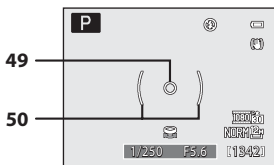
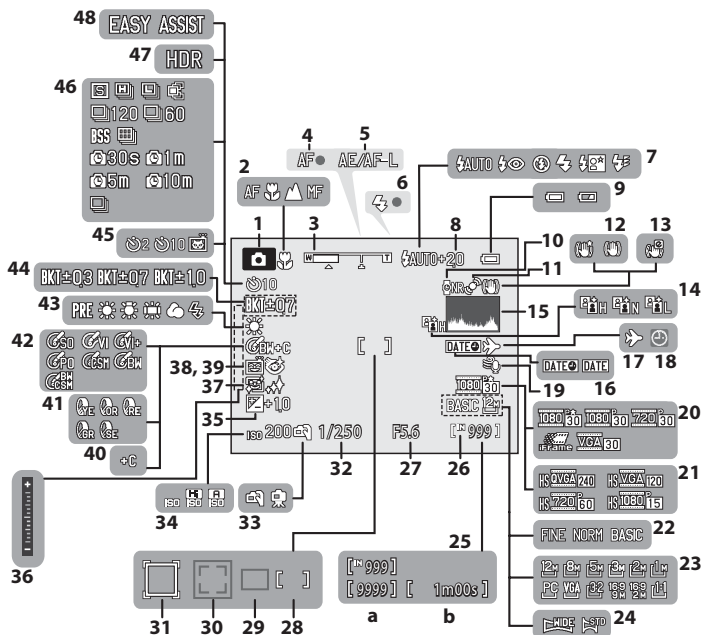

1	Режим съемки *	28, 44, 45, 65, 69, 108	26	Индикатор внутренней памяти	29
2	Режим фокусировки	40	27	Значение диафрагмы	70
3	Индикатор зума	31	28	Зона фокусировки (вручную, по центру)	32, 95
4	Индикатор фокусировки	32	29	Зона фокусировки (автоматический режим)	95
5	Индикатор AE/AF-L	64	30	Зона фокусировки (распознавание лиц людей и морд животных)	59, 65, 95
6	Индикатор вспышки	38	31	Зона фокусировки (для ведения объекта)	99
7	Режим вспышки	36	32	Выдержка	70
8	Коррекция вспышки	101	33	С рук/со штатива	48, 49
9	Индикатор уровня заряда батареи	28	34	Чувствительность ISO	38, 92
10	Понижение шума при длинной экспозиции	102	35	Величина коррекции экспозиции	43
11	Символ обнаружения движения	195	36	Индикатор экспозиции	74
12	Символ подавления вибраций (фотографии)	193	37	Смягчение тона кожи	67
13	Символ электронного VR (видеоролики) ...	167	38	Таймер улыбки	67
14	Активный D-Lighting	103	39	Отслеживание моргания	68
15	Просм./загр. гист.	191	40	Ч/б + в цвете	89
16	Печать даты	192	41	Монохромный фильтр	89
17	Индикатор "Пункт назначения"	188	42	Оптимизация изображения	87
18	Индикатор "Дата не установлена"	217	43	Баланс белого	90
19	Подавление шумов от ветра	167	44	Брекетинг экспозиции	94
20	Параметры видео	164	45	Индикатор автоспуска	39, 59
21	Параметры видео HS	165	46	Режим непрерывной съемки	59, 76
22	Качество изображ.	83	47	Освещение сзади (HDR)	50
23	Размер изображения	84	48	Панорамная съемка	58
24	Простая панорама	60	49	Зона точечного замера	93
25	(а) Число оставшихся кадров (фотографии)	28	50	Зона центровзвешенного замера	93
	(б) Длина видеоролика	157			

* Символы зависят от режима съемки.

Просмотр

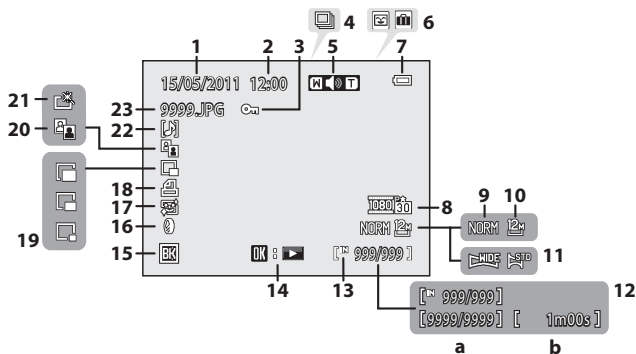

1	Дата записи.....	24	13	Индикатор внутренней памяти.....	34
2	Время записи	24		Индикатор просмотра простой панорамы.....	62
3	Символ защиты	139	14	Индикатор просмотра последовательности.....	113
4	Отображение последовательности	113, 145		Индикатор просмотра видеоролика	168
5	Индикатор громкости.....	142, 168	15	Черная рамка	155
6	Символ альбома в режиме избранных снимков ¹	124	16	Символ эффекта фильтров	152
	Символ категории в режиме авто-сортировки ¹	129	17	Смягчение тона кожи символ	150
7	Индикатор уровня заряда батареи.....	28	18	Задание печати символ.....	135
8	Параметры видео ²	164	19	Уменьшенный снимок.....	154, 156
9	Качество изображения ²	83	20	Символ D-Lighting.....	149
10	Размер изображения ²	84	21	Символ быстрой обработки.....	148
11	Индикатор простой панорамы	62	22	Индикатор звуковой заметки.....	142
12	(a) Номер текущего кадра/ общее число кадров	34	23	Номер и тип файла	215
	(b) Длина видеоролика.....	168			

¹ При авто-сортировке в режиме просмотра показан символ выбранного альбома или выбранной категории.

² Показанный символ зависит от настройки, заданной при съемке.

Основные операции

Диск управления

Поворотом диска управления осуществляется выбор пунктов на экране меню, а также настройка следующих функций.

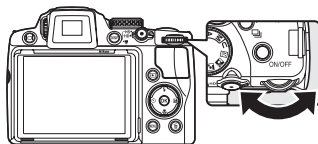

Введение

Для съемки

Режим	Описание	
Диск выбора режимов установлен в положение P	Настройка гибкой программы	71
Диск выбора режимов установлен в положение S	Настройка выдержки	72
Диск выбора режимов установлен в положение A	Настройка диафрагмы	73
Диск выбора режимов установлен в положение M	Настройка выдержки или диафрагмы (нажмите кнопку мультиселектора ► для выбора другого параметра)	74

Для просмотра

Режим	Описание	
Полнокадровый просмотр или просмотр уменьшенных изображений	Выбор снимка	34, 111, 115
Отображение календаря	Выбор даты	117
Увеличение при просмотре	Изменение коэффициента зуммирования	118
Просмотр видеороликов	Перемотка вперед или назад	168
Когда видеоролик поставлен на паузу или во время редактирования видеоролика	Покадровая перемотка вперед или назад	168

Мульти-selector

Управляется нажатием вверх (▲), вниз (▼), влево (◀), вправо (▶) или нажатием кнопки **OK** (сделать выбор).

Для съемки

Отображение меню (режим вспышки) (📖36) или выбор вышестоящего пункта

Отображение меню (Автоспуск) (📖39)

Отображение разметки (коррекция экспозиции) (📖43) *

Сделать выбор **OK**

Отображение меню (режим фокусировки) (📖40) или выбор нижестоящего пункта

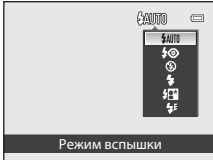

Режим вспышки

* В режиме съемки **M** (ручном) выберите установку параметров выдержки или диафрагмы при повороте диска управления (📖74).

Для просмотра

Выбор предыдущего снимка

Выбор следующего снимка

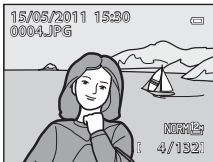

На экране меню

Выбор вышестоящего пункта

Выбор пункта слева/возврат к предыдущему экрану

Выбор нижестоящего пункта

Выбор пункта справа/переход в подменю или применение выбранных значений

Применение выбранных значений или переход в подменю

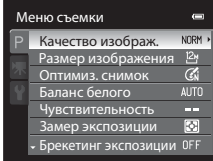

MENU Кнопка меню

Нажмите кнопку **MENU**, чтобы вывести на монитор меню заданного режима и выбрать параметры для его пунктов.

- Для перемещения по пунктам меню используйте мультиселектор (📖12).

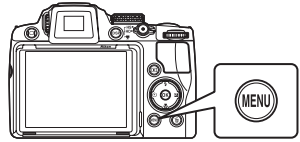

☰ отображается, если перед данным пунктом есть другие пункты меню

Отображается, если перед данным пунктом меню содержится несколько страниц

Вкладка меню, доступных в текущем режиме съемки*/ вкладка меню режима просмотра

Вкладка меню видео (в режиме съемки)/ меню просмотра (в режиме просмотра)

Вкладка меню настройки

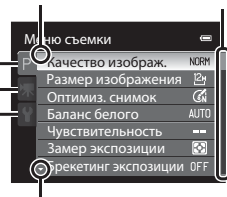

Отображается, если за данным пунктом следуют другие

* Отображаемые вкладки зависят от выбранного режима съемки.

- Режим (автоматический): Вкладка режима авто
- Режим (сюжетный): вкладка сюжетного меню (📖45)
- (Ночной пейзаж): вкладка меню ночного пейзажа (📖48)
- (Ночной портрет): вкладка меню ночного портрета (📖49)
- (Освещение сзади): вкладка меню заднего освещения (📖50)
- (Интеллек. портрет): вкладка меню интеллектуального портрета (📖67)
- **P.S.A.M.U.**: вкладка меню съемки (📖81)

Переключение между вкладками на экране меню

На экране меню, который отображается при нажатии кнопки **MENU**, выберите крайнюю левую вкладку, чтобы перейти в меню выбранной вкладки.

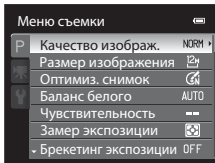

Нажмите кнопку мультиселектора ◀, чтобы выделить вкладку.

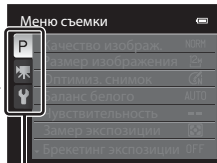

Для выбора другой вкладки воспользуйтесь кнопками мультиселектора ▲ или ▼, а затем нажмите кнопку или ▶.

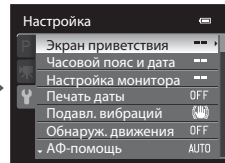

На монитор будет выведено соответствующее меню.

Использование меню фотокамеры

1 Нажмите кнопку **MENU**.

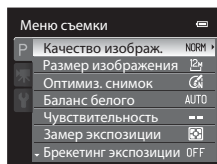
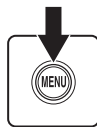

2 Нажмите на кнопку мультиселектора ▲ или ▼, чтобы выбрать пункт, затем нажмите ► или кнопку **OK**.

- Элементы можно также выбирать вращением диска управления (11).
- Для выбора другой вкладки нажмите ◀ (13).

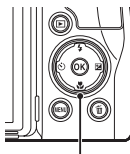

Мультиселектор

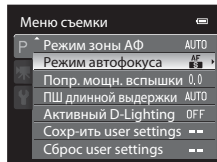

3 Нажмите кнопку ▲ или ▼, чтобы выбрать пункт, а затем нажмите кнопку **OK**.

- Настройка задана.

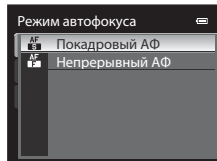

4 Выполнив настройку, нажмите кнопку **MENU**.

- Фотокамера выходит из режима показа меню.

Нажатие спусковой кнопки затвора наполовину/до конца

- Фотокамера оснащена двухпозиционной спусковой кнопкой затвора. Для фокусировки и установки экспозиции нажмите спусковую кнопку затвора наполовину до появления небольшого сопротивления. Когда спусковая кнопка затвора нажата наполовину, выполняется фокусировка и установка экспозиции. Фокусировка и экспозиция остаются заблокированными, пока спусковая кнопка затвора удерживается нажатой наполовину.
- Из этого положения нажмите спусковую кнопку затвора до конца, чтобы выполнить спуск затвора и съемку. Не прикладывайте усилий при нажатии спусковой кнопки затвора. Это может вызвать дрожание фотокамеры и стать причиной смазывания изображений.



Нажмите наполовину, чтобы заблокировать фокусировку и экспозицию.



Нажмите до конца, чтобы выполнить съемку.

Кнопка (монитор)

Для переключения между монитором и видоискателем нажмите кнопку  (монитор). Воспользуйтесь тем прибором, который более всего подходит к условиям съемки. Например, видоискателем удобнее пользоваться при ярком освещении, когда изображение на мониторе трудно рассмотреть.

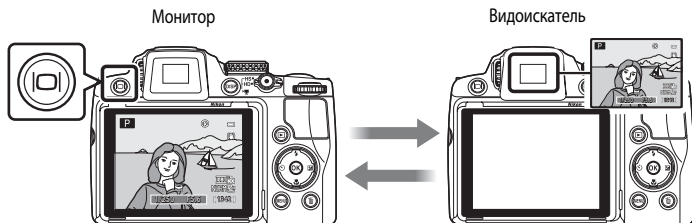

Диоптрийная настройка видоискателя

Когда диоптрийная настройка видоискателя находится не в фокусе, и изображение трудно рассмотреть, настройте диоптрию с помощью регулятора диоптрийной настройки. Смотря в видоискатель, поворачивайте регулятор диоптрийной настройки до тех пор, пока изображение не станет четким.

- Следите за тем, чтобы не коснулись глаза пальцами или ногтями.

Регулятор диоптрийной настройки

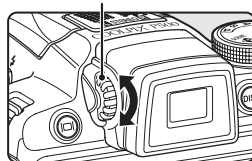

Кнопка DISP (отображение индикаторов)

Для того чтобы переключить информацию, отображающуюся на мониторе во время съемки и просмотра, нажмите кнопку **DISP**.

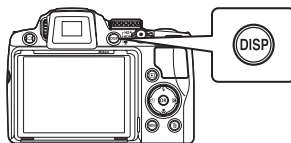

Для съемки

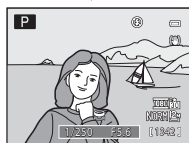

Отображение информации

Отображение снимка и информации о съемке.

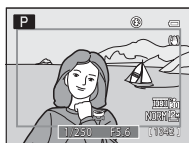

Кадр видеоролика

Отображение отрезка видеоролика в кадре.



Информация скрыта

Отображение только снимка.

Для просмотра

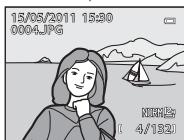

Отображение информации о снимке

Отображение сделанного снимка и информации о параметрах съемки.

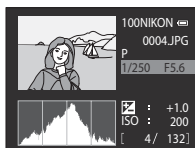

Отображение информации о съемке

(за исключением видеороликов)

Отображение выделения¹, гистограммы² и информации о съемке³.



Информация скрыта

Отображение только снимка.

- 1 Самые яркие участки изображения (выделенные) мигают. При установке экспозиции используйте выделения как ориентиры для задаваемых значений.
- 2 Гистограмма – это столбчатая диаграмма, отображающая степень яркости на разных участках снимка. По горизонтальной оси показана яркость пикселей; более темные тона находятся слева, а более светлые – справа. По вертикальной оси показано число пикселей.
- 3 Отображаемая информация о съемке включает имя папки, имя файла, режим съемки (**P**, **S**, **A** или **M**), выдержку, диафрагму, коррекцию экспозиции, чувствительность ISO и текущий номер файла/общее число кадров. Символ **P** отображается, если выбран режим съемки **SCENE**, **SCN**, **SCN**, **SCN** или **P**.

Установка батареи

Вставьте литий-ионную аккумуляторную батарею EN-EL5 (входит в комплект поставки) в фотокамеру.

- Зарядите батарею перед первым использованием или при ее разрядке (20).

- 1** Сдвиньте защелку крышки в позицию  (1) и откройте крышку батарейного отсека/гнезда для карты памяти (2).

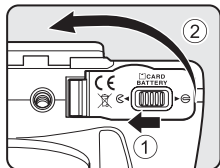

- 2** Вставьте батарею.

- Батареей сдвиньте оранжевую защелку в указанном направлении (1) и вставьте батарею до конца (2).
- Батарея будет вставлена полностью, когда защелка батареи встанет на место.

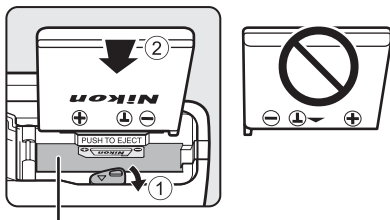

Батарейный отсек

✓ Правильная установка батареи

Неправильное положение батареи при установке может привести к повреждению фотокамеры. Убедитесь, что батарея установлена в правильной ориентации.

- 3** Закройте крышку батарейного отсека/гнезда для карты памяти (1) и сдвиньте защелку крышки в позицию  (2).

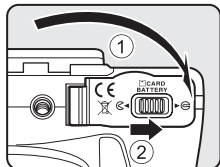

Извлечение батареи

Перед тем как открыть крышку батарейного отсека/гнезда для карты памяти, выключите фотокамеру (📖23) и убедитесь, что индикатор включения питания не горит и монитор не включен. Для извлечения батареи откройте крышку батарейного отсека/гнезда для карты памяти и сдвиньте оранжевую защелку батареи в направлении, показанном стрелкой (①), затем извлеките батарею, перемещая ее вертикально вверх (②).

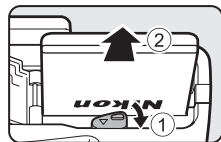

- Фотокамера, батарея и карта памяти непосредственно после съемки могут быть горячими. Извлекая батарею или карту памяти, соблюдайте осторожность.

✓ Батарея. Примечания

- Перед использованием батареи внимательно прочитайте и соблюдайте предупреждения, изложенные в главе "Меры предосторожности" (📖ii).
- Перед использованием батареи внимательно прочитайте и соблюдайте предупреждения, изложенные в главе "Батарея" (📖210).
- Если батарея не будет использоваться в течение длительного времени, ее следует заряжать не менее чем один раз в полгода, а затем полностью разряжать перед тем, как снова положить ее на хранение.

Зарядка батареи

Для зарядки литий-ионной аккумуляторной батареи EN-EL5 из комплекта поставки, установленной в фотокамеру, подсоедините к фотокамере сетевое зарядное устройство EH-69P из комплекта поставки через USB кабель UC-E6 из комплекта поставки, а затем подключите сетевое зарядное устройство к розетке.

1 Подготовьте сетевое зарядное устройство EH-69P.

Если в комплект поставки входит штекер сетевого блока питания переменного тока*, подключите его к штекеру зарядного устройства. Плотно закрепите штекер сетевого блока питания переменного тока до фиксации. После фиксации соединения попытка снять штекер сетевого блока питания переменного тока с применением силы может привести к повреждению изделия.

* Форма штекера сетевого блока питания переменного тока зависит от страны или региона, в котором приобретена фотокамера. Для Аргентины и Кореи сетевое зарядное устройство объединено со штекером сетевого блока питания.

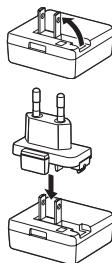

2 Вставьте батарею в фотокамеру (📖18).

Не включайте фотокамеру.

3 Для подключения сетевого зарядного устройства к фотокамере используйте USB кабель, входящий в комплект поставки.

- Убедитесь в правильной ориентации разъемов. Не пытайтесь вставить разъемы под углом и не применяйте силу при подключении или отключении USB кабеля.

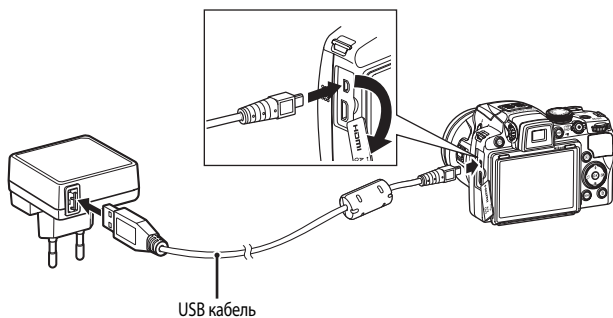

4 Подключите сетевое зарядное устройство к электрической розетке.

Оранжевый индикатор включения питания начнет медленно мигать, сигнализируя о том, что батарея находится в процессе зарядки.

Полностью разряженная батарея заряжается около четырех часов 50 минут.

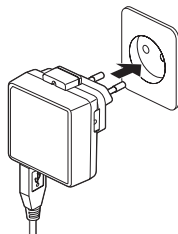

В следующей таблице описаны возможные состояния индикатора включения питания, когда фотокамера подключена к электрической розетке.

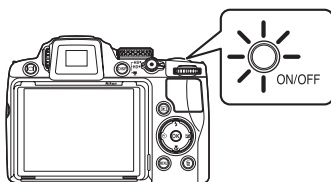

Индикатор включения питания	Описание
Медленно мигает (оранжевый свет)	Батарея заряжается.
Не горит	Батарея не заряжается. Если оранжевый индикатор включения питания перестал мигать и выключился, это означает, что зарядка завершена.
Мерцает (оранжевый свет)	<ul style="list-style-type: none"> Наружная температура не позволяет выполнить зарядку. Заряжайте батарею в помещении при температуре от 5 °C до 35 °C. Неправильно подключен USB кабель или сетевое зарядное устройство, или неисправна батарея. Отключите и правильно подключите USB кабель или сетевое зарядное устройство или замените батарею.

5 Отключите сетевое зарядное устройство от электрической розетки, затем отсоедините USB кабель.

Сетевое зарядное устройство. Примечания

- Сетевое зарядное устройство EN-69P допускается использовать только с совместимым оборудованием. Не используйте его для зарядки других моделей.
- Заранее прочитайте и соблюдайте предупреждения, относящиеся к сетевому зарядному устройству, на стр. iii, и раздел "Батарея" (📖210).
- Устройство EN-69P совместимо с электрическими розетками сетей переменного тока 100-240 В, 50/60 Гц. В других странах при необходимости используйте доступный в продаже штекер сетевого блока питания переменного тока. За дополнительной информацией о штекерах сетевого блока питания переменного тока обращайтесь в туристическое агентство, услугами которого вы пользуетесь.
- Сетевое зарядное устройство EN-69P предназначено для зарядки батареи в фотокамере. Фотокамеру, подключенную к электрической розетке с помощью сетевого зарядного устройства, не допускается включать.
- Ни при каких обстоятельствах не используйте сетевой блок питания другой модели или другого производителя. Используйте только сетевое зарядное устройство EN-69P. Нарушение этого требования может привести к перегреву и повреждению фотокамеры.

Источник переменного тока

- Если используется сетевой блок питания EN-62A (приобретаются отдельно; 📖213), то во время зарядки фотокамеры от электрической розетки можно с ее помощью делать и просматривать снимки.
- Ни при каких обстоятельствах не используйте сетевой блок питания другой модели или другого производителя. Используйте только EN-62A. Нарушение этого требования может привести к перегреву и повреждению фотокамеры.

Зарядка от компьютера или зарядного устройства

- Подключив фотокамеру COOLPIX P500 к компьютеру, также можно выполнить зарядку литий-ионной аккумуляторной батареи EN-EL5 (📖178, 202).
- Батарею EN-EL5 можно заряжать, не используя фотокамеру, с помощью зарядного устройства MH-61 (приобретается отдельно; 📖213).



Включение и выключение фотокамеры

Перед включением фотокамеры снимите крышку объектива.

Для включения фотокамеры нажмите выключатель питания.

Загорится индикатор включения питания (зеленый) и включится монитор (при включении монитора индикатор включения питания погаснет).

Для выключения фотокамеры нажмите выключатель питания еще раз. При выключении фотокамеры также выключаются монитор и индикатор включения питания.

- Если фотокамера выключена, при нажатии и удержании кнопки  фотокамера включается в режим просмотра (34).

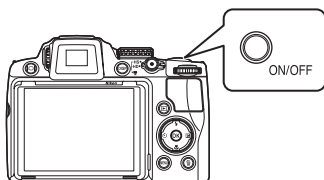





Сообщение

Если появляется сообщение **Выключите камеру, снимите крышку объектива и снова включите камеру**, снимите крышку объектива и нажмите выключатель питания, чтобы снова включить камеру.

Режим ожидания (автовывключение)

При отсутствии действий монитор автоматически выключается, фотокамера переходит в режим ожидания, а индикатор включения питания начинает мигать. Если фотокамера находится в режиме ожидания около трех минут, она выключается.

- Когда замигает индикатор включения питания, снова включите монитор одним из следующих способов.
 - Нажмите выключатель питания, спусковую кнопку затвора, кнопку  или кнопку  (видеосъемка).
 - Поверните диск выбора режимов.
- Если при съемке или просмотре примерно в течение минуты (настройка по умолчанию) не выполняются никакие действия, фотокамера переходит в режим ожидания.
- Время, после которого фотокамера переходит в режим ожидания, можно изменить в меню настройки (185) с помощью параметра **Авто выкл.** (199).

Настройка языка, даты и времени

При первом включении фотокамеры отображаются диалоговые окна выбора языка и настройки часов фотокамеры.

1 Для включения фотокамеры нажмите выключатель питания.

- Загорится индикатор включения питания и включится монитор (при включении монитора индикатор включения питания погаснет).

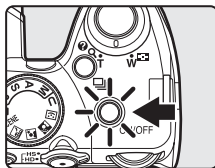

2 Кнопкой мультиселектора ▲ или ▼ выберите нужный язык и нажмите кнопку **OK**.

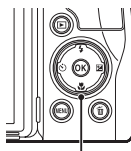

Мультиселектор

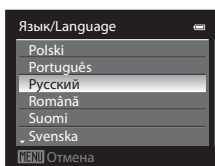

3 Нажмите ▲ или ▼, чтобы выбрать **Да**, затем нажмите на кнопку **OK**.

- Чтобы отменить настройку часового времени и даты, выберите **Нет**.

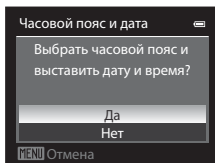

4 Нажмите ◀ или ▶, чтобы выбрать часовой пояс (Часовой пояс) (📖 190), затем нажмите кнопку **OK**.

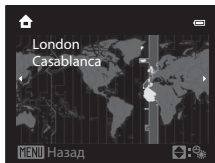

Летнее время

Чтобы настроить дату и время в часовом поясе, когда действует летнее время, включите функцию летнего времени с помощью параметра ▲ на экране выбора часового пояса, показанном в шаге 4.

- Если эта функция включена, в верхней части экрана отображается символ ☀.
- Для выключения данной функции нажмите ▼.

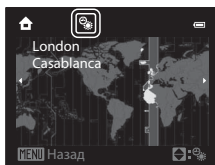

- 5 Нажмите ▲ или ▼, чтобы выбрать формат показа даты, затем нажмите **OK** или ►.

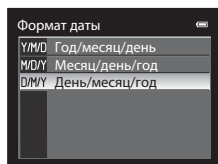

- 6 Нажмите ▲, ◀, ▼ или ►, чтобы настроить дату и время, затем нажмите **OK**.

- Выбор пункта: нажмите кнопку ► или ◀ (выбор осуществляется в следующем порядке: **Д** (день) → **М** (месяц) → **Г** (год) → **час** → **минута**).
- Выбор значения: нажмите кнопку ▲ или ▼. Дату и время также можно выбрать вращением диска управления (📖11).
- Для завершения настройки: Выберите **минуты**, убедитесь в том, что снята крышка объектива, затем нажмите **OK** или ►.
- После завершения настройки объектив немного выдвигается вперед, и на мониторе открывается экран съемки.

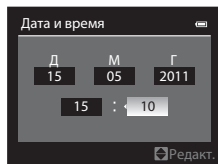

Впечатывание даты и изменение даты и времени

- Чтобы впечатывать дату на снимках во время съемки, сначала задайте дату и время, затем задайте значение параметра **Печать даты** (📖192) в меню настройки (📖185).
- Чтобы изменить дату и время, заданные для часов фотокамеры, выберите значение **Часовой пояс и дата** (📖188) в меню настройки (📖185).

Установка карты памяти

Записанные данные сохраняются во внутренней памяти фотокамеры (объемом около 102 МБ) или на доступных в продаже картах памяти Secure Digital (SD) (📖 214).

Если в фотокамере установлена карта памяти, данные автоматически сохраняются на ней, и записанные данные можно просматривать, удалять и переносить на компьютер. Для того чтобы использовать внутреннюю память, извлеките карту памяти.

- Для записи видеороликов требуется карта памяти.

1 Убедитесь, что индикатор включения питания и монитор выключены, затем откройте батарейный отсек/гнездо для карты памяти.

- Перед открыванием крышки обязательно выключите фотокамеру.

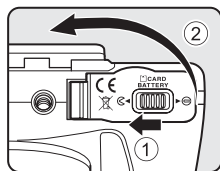

2 Вставьте карту памяти.

- Вставьте карту памяти до щелчка.

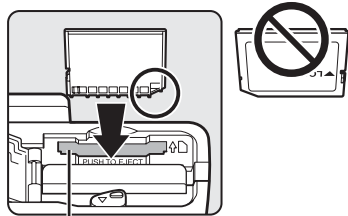

Гнездо для карты памяти

✓ Правильная установка карты памяти

Попытка вставить карту памяти не той стороной может привести к повреждению фотокамеры или карты. Убедитесь, что карта памяти находится в правильной ориентации.

3 Закройте крышку батарейного отсека/гнезда для карты памяти.

Извлечение карты памяти

Перед тем как открыть крышку батарейного отсека/гнезда для карты памяти, выключите фотокамеру и убедитесь, что индикатор включения питания не горит и монитор не включен.

Слегка нажмите на карту памяти пальцем (1), чтобы частично извлечь ее, а затем вытащите, держа карту памяти прямо (2).

- Фотокамера, батарея и карта памяти непосредственно после съемки могут быть горячими. Извлекая батарею или карту памяти, соблюдайте осторожность.

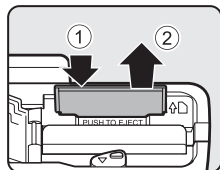

✓ Форматирование карты памяти

Если при включении фотокамеры на мониторе появляется сообщение, показанное справа, карту памяти необходимо отформатировать перед началом использования. **Необходимо учесть, что форматирование (📷200) безвозвратно удаляет все данные, сохраненные на карте памяти.** Перед форматированием не забудьте скопировать с карты памяти все данные, которые необходимо сохранить.

Чтобы выполнить форматирование, мультиселектором выберите **Да** и нажмите кнопку **OK**. Когда отобразится диалоговое окно подтверждения, выберите **Форматирование** и нажмите кнопку **OK**, чтобы начать форматирование.

- Не выключайте фотокамеру и не открывайте крышку батарейного отсека/гнезда для карты памяти до завершения форматирования.
- При первой установке карты памяти, использовавшейся ранее в других устройствах, обязательно отформатируйте ее (📷200) в этой фотокамере.

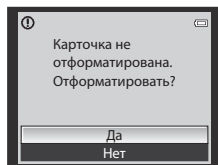

✓ Переключатель защиты от записи

Когда этот переключатель находится в позиции "Lock", на карту памяти невозможно записывать данные и удалять с нее сохраненные данные. Если необходимо записать данные, удалить данные или отформатировать карту памяти, а переключатель находится в позиции "Lock", передвиньте переключатель в исходную позицию, чтобы разблокировать карту памяти.

Переключатель защиты от записи

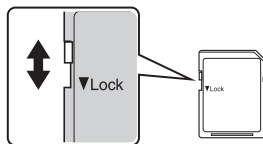

✓ Карта памяти

- Используйте только карты памяти Secure Digital.
- Во время форматирования, записи или удаления данных с карты памяти и передачи данных на компьютер не выполняйте перечисленные ниже действия. Нарушение этого требования может привести к потере данных или к повреждению фотокамеры и карт памяти.
 - Извлечение карты памяти
 - Извлечение батареи
 - Выключение фотокамеры
 - Отсоединение сетевого блока питания
- Не форматируйте карту памяти на компьютере.
- Не разбирайте и не пытайтесь модифицировать карты памяти.
- Не роняйте и не сгибайте карты, оберегайте их от воды и сильных ударов.
- Не прикасайтесь к металлическим контактам пальцами и металлическими предметами.
- Не наклеивайте на карту памяти ярлыки и наклейки.
- Не оставляйте карты памяти под прямыми солнечными лучами, в закрытом автомобиле и при повышенной температуре.
- Оберегайте карты памяти от высокой влажности, пыли и агрессивных газов.

Шаг 1. Включение фотокамеры и выбор режима (автоматический режим)

В этом разделе описана съемка в режиме  (авто) – автоматическом режиме "навел–и–снял", который рекомендуется для начинающих пользователей цифровых фотокамер.

1 Чтобы включить фотокамеру, снимите крышку объектива и нажмите выключатель питания.

- Объектив немного выдвинется, и включится монитор.

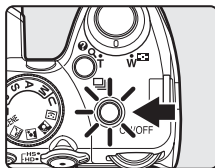

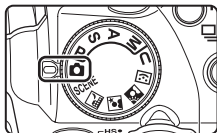

2 Поверните диск выбора режимов в положение .



3 Проверьте уровень заряда батареи и число оставшихся кадров.

Уровень заряда батареи

Символ	Описание
	Батарея полностью заряжена.
	Батарея частично разряжена. Приготовьтесь зарядить или заменить батарею.
	Фотосъемка невозможна. Зарядите или замените батарею.

Индикатор уровня заряда батареи



Число оставшихся кадров



Число оставшихся кадров

Отображается число оставшихся кадров.

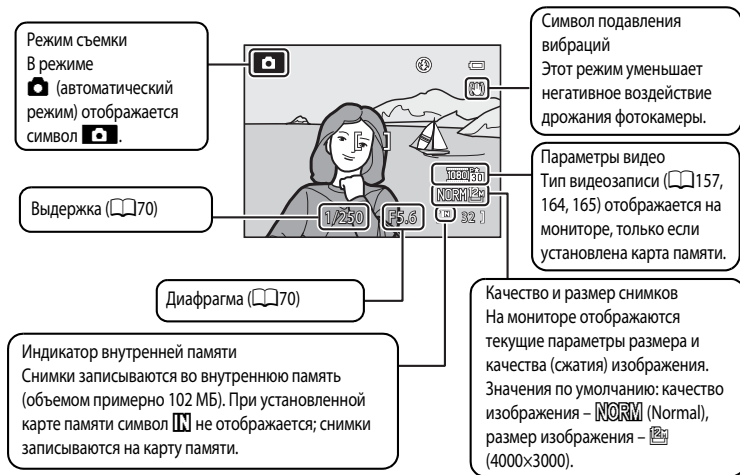
Число снимков, которые можно сохранить, зависит от емкости внутренней памяти или карты памяти и от качества и размера изображения (85).

Индикаторы, отображаемые в режиме  (автоматический режим)

Если монитор был выключен в режиме ожидания для экономии энергии (индикатор включения питания мигает) (📖199), включите монитор одним из описанных ниже способов.

- Нажмите выключатель питания, спусковую кнопку затвора, кнопку  или кнопку  (▶) (видеосъемка).
- Поверните диск выбора режимов.

 Вспышка. Примечание

Если вспышка находится в опущенном положении, параметр вспышки имеет значение "выкл.", и в верхней части монитора отображается символ . Если требуется использовать вспышку, например при съемке в условиях плохого освещения, или когда объект съемки освещен сзади, убедитесь, что вспышка находится в поднятом положении (📖37).

 Функции, доступные в режиме  (автоматический режим)

- При необходимости на этом шаге можно применить настройки режима вспышки (📖36), автоспуска (📖39), режима фокусировки (📖40) и коррекции экспозиции (📖43).
- Нажатие кнопки **MENU** позволяет задавать настройки для параметров меню съемки **Качество изображ.** (📖83) и **Размер изображения** (📖84).

 Подавление вибраций

- Дополнительные сведения см. в разделе **Подавл. вибраций** (📖193) меню настройки (📖185).
- При использовании штатива для обеспечения устойчивости фотокамеры во время съемки задайте для параметра **Подавл. вибраций** значение **Выкл.**

Шаг 2. Компонировка кадра

1 Подготовьте фотокамеру к съемке.

- Держите фотокамеру неподвижно, двумя руками.
- Пальцы, волосы, ремень фотокамеры и другие предметы не должны касаться или заслонять объектив, вспышку, лампу вспомогательной подсветки АФ и микрофон.

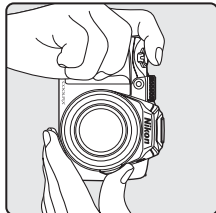
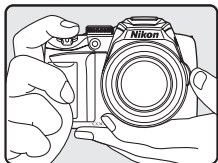

2 Скомпонуйте кадр.

- Расположите основной объект съемки ближе к центру монитора.

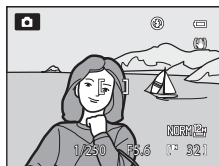

Использование видоискателя

Используйте электронный видоискатель для компоновки кадра, когда изображение на мониторе трудно рассмотреть из-за яркого освещения. Чтобы переключиться на электронный видоискатель (📖16), нажмите кнопку [O].

Если диоптрийная настройка видоискателя находится не в фокусе, вращайте регулятор диоптрийной настройки, пока изображение в видоискателе не станет четким (📖16).

- Следите за тем, чтобы не коснуться глаза пальцами или ногтями.

Регулятор диоптрийной
настройки

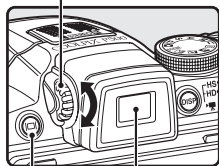

Кнопка [O]

Видоискатель

Использование зума

Для включения оптического зума вращайте кнопку зуммирования.

Для увеличения размера объекта вращайте кнопку зуммирования в направлении **T**. Для увеличения пространства, помещающегося в кадр, вращайте кнопку зуммирования в направлении **W**.

- При включении фотокамеры выбирается максимальное широкоугольное положение.
- Вращение кнопки зуммирования до конца в обоих направлениях позволяет быстро отрегулировать зум; частичное вращение позволяет отрегулировать зум медленно.
- При вращении кнопки зуммирования индикатор зума отображается в верхней части монитора.
- Зумом также можно управлять, вращая боковую кнопку зуммирования (📖5) в направлении **T** или **W**.

Операции, выполняемые с помощью боковой кнопки зуммирования, можно задать в пункте **Боковой рычажок зум**. (📖198) меню настройки (📖185).



Оптический зум Цифровой зум

Цифровой зум

Когда фотокамера находится в максимальном положении оптического зума, поворот и удержание кнопки зуммирования в положении **T** приводит к включению цифрового зума.

Цифровой зум обеспечивает примерно 4x увеличение в дополнение к максимальному увеличению, которое достигается с помощью оптического зума.

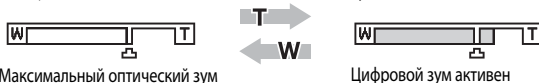

- При работе цифрового зума фокусировка будет производиться по центру кадра, а зона фокусировки отображаться на мониторе не будет.

Цифровой зум и интерполяция

В отличие от оптического зума, для увеличения снимков цифровой зум использует цифровую обработку изображения, называемую интерполяцией, что приводит к небольшому снижению качества снимка в зависимости от размера изображения (📖84) при цифровом увеличении.

Интерполяция включается, если при съемке фотографий зум находится за отметкой 📏.

Если положение зума переходит за отметку 📏, включается интерполяция, и загорается желтый индикатор зума, что указывает на работу функции интерполяции.

По мере уменьшения размера изображения положение отметки 📏 перемещается вправо. Этим способом можно подтвердить положения зума, при которых возможна фотосъемка с текущим размером изображения без интерполяции.



При малом размере изображения

- За счет использования функции **Цифровой зум** (📖197) в меню настройки (📖185) можно ограничить увеличение цифрового зума в диапазоне, в котором качество изображений не будет ухудшаться, или отключить цифровой зум.

Шаг 3. Фокусировка и съемка

1 Нажмите спусковую кнопку затвора наполовину.

- Когда спусковая кнопка затвора нажата наполовину (📖15), выполняется фокусировка и установка экспозиции. Фокусировка и экспозиция остаются заблокированными, пока спусковая кнопка затвора удерживается нажатой наполовину.
- Фотокамера автоматически фокусируется на объекте в центральной зоне фокусировки. Когда объект оказывается в фокусе, включается зеленая подсветка зоны фокусировки.

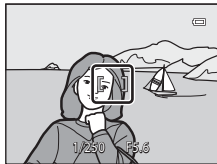

- При использовании цифрового зума фотокамера фокусируется на объекте в центре экрана, и зона фокусировки не отображается. Когда объект оказывается в фокусе, включается зеленый индикатор фокусировки (📖8).
- Если фотокамера не может сфокусироваться при нажатой наполовину спусковой кнопке затвора, мигает красная подсветка зоны АФ или индикатора фокусировки. Измените компоновку кадра и нажмите спусковую кнопку затвора наполовину еще раз.

2 Нажмите спусковую кнопку затвора до конца.

- Затвор сработает, и снимок будет сохранен на карте памяти или во внутренней памяти.



✓ При съемке близко расположенного объекта

Если фотокамера не может сфокусироваться, попробуйте использовать 🌿 (макросъемку) в режиме фокусировки (📖40) или в сюжетном режиме **Макро** (📖55).

✔ Во время записи

Когда выполняется запись, индикатор числа оставшихся кадров мигает. **Не открывайте крышку батарейного отсека/гнезда для карты памяти.** Выключение питания или извлечение карты памяти в этом случае может привести к потере данных и повреждению фотокамеры или карты памяти.

✔ Автофокусировка

В описанных ниже ситуациях возможна некорректная работа автофокусировки. В указанных ниже редких случаях, несмотря на то что активная зона фокусировки или индикатор фокусировки светятся зеленым цветом, объект может оказаться не в фокусе:

- Объект съемки очень темный.
- Объекты в снимаемом сюжете резко контрастируют друг с другом (например, солнце находится позади объекта съемки, и объект сильно затемнен)
- Объект съемки не контрастирует с фоном (например, человек в белой рубашке на фоне белой стены).
- На разных расстояниях от фотокамеры расположено несколько объектов (например, животное в клетке).
- В кадре находятся несколько однотипных объектов съемки (например, жалюзи или дома с несколькими рядами окон одинаковой формы).
- Объект съемки быстро движется.

В вышеописанных ситуациях попробуйте несколько раз повторить фокусировку, нажимая спусковую кнопку наполовину, или настройте фокусировку на другой объект и воспользуйтесь блокировкой фокусировки. При использовании блокировки фокусировки убедитесь, что расстояние между фотокамерой и объектом съемки, на котором выполнена блокировка фокусировки, равно расстоянию до фактического объекта съемки. Фокусировку фотокамеры также можно выполнить вручную (📖42).

🔍 Блокировка фокусировки

Для того чтобы сфокусироваться на объекте, расположенном не в центре кадра, когда режим зоны АФ имеет значение "Центр", используйте блокировку фокусировки.

- При использовании блокировки фокусировки расстояние между фотокамерой и объектом не должно меняться.
- Если спусковая кнопка затвора нажата наполовину, экспозиция блокируется.



Расположите объект съемки в центре кадра.

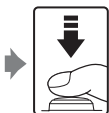

Нажмите спусковую кнопку затвора наполовину.



Убедитесь, что зона фокусировки выделена зеленой подсветкой.



Удерживая спусковую кнопку затвора нажатой наполовину, скомпонуйте кадр повторно.

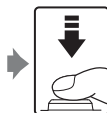

Чтобы сделать снимок, нажмите спусковую кнопку затвора до конца.









🔍 Вспомогательная подсветка АФ

Когда освещение недостаточно яркое, при нажатии спусковой кнопки затвора наполовину может включиться вспомогательная подсветка АФ (📖196).





Шаг 4. Просмотр и удаление снимков

Просмотр снимков (режим просмотра)

Нажмите кнопку  (Просмотр).

- В режиме полнокадрового просмотра отображается последний сделанный снимок.
- Нажмите на кнопку мультиселектора  или  для просмотра предыдущего изображения. Нажмите  или  для просмотра следующего изображения. Для быстрой прокрутки снимков удерживайте кнопки мультиселектора , ,  или .

Снимки можно также выбирать вращением диска управления.

- Сразу после переключения с одного снимка на другой снимки могут кратковременно отображаться с низким разрешением.
- Для возврата в режим съемки снова нажмите кнопку , спусковую кнопку затвора или кнопку  (видеосъемка).
- При отображении символа  на монитор выводятся снимки, сохраненные во внутренней памяти. Если установлена карта памяти, символ  не отображается, и на монитор будут выводиться снимки, хранящиеся на карте памяти.

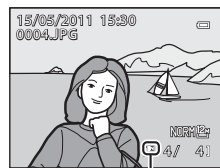
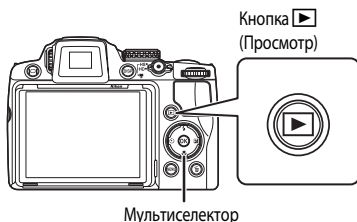



Индикатор внутренней памяти

Когда монитор выключается для экономии энергии

Когда индикатор включения питания начнет мигать, нажмите кнопку , чтобы повторно включить монитор  199).









Функции, которые можно использовать в режиме просмотра

Подробные сведения см. в разделе "Дополнительные сведения о режиме просмотра"  111) или "Редактирование снимков"  146).

Использование кнопки для включения фотокамеры

Когда фотокамера выключена, при нажатии и удерживании кнопки  фотокамера включается в режиме просмотра. При этом объектив не выдвигается.

Просмотр снимков



- Для переключения между монитором и видеоскателем  16) нажмите кнопку .
- Чтобы отобразить на мониторе или скрыть информацию о снимке или информацию о съемке  17), нажмите кнопку **DISP**.
- Снимки, сделанные с использованием функции приоритета лица  97) или распознавания домашнего питомца  59) в режиме полнокадрового просмотра будут автоматически повернуты в соответствии с ориентацией объекта съемки (за исключением снимков, сделанных в режиме непрерывной съемки  76) или с заданной настройкой **Брекетинг экспозиции**  94).
- При просмотре изображений, снятых в режиме непрерывной съемки, каждая серия изображений считается группой, и будет показано только "ключевое изображение" из группы (см. дополнительную информацию в разделе "Просмотр изображений, снятых в режиме непрерывной съемки (Последовательность)"  113)).

Удаление ненужных изображений

1 Для удаления снимка, отображаемого в данный момент на мониторе, нажмите кнопку .

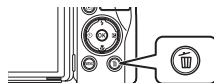
- Для выхода без удаления нажмите кнопку **MENU**.



2 Кнопкой мультиселектора  или  выберите желаемый способ удаления и нажмите кнопку **OK**.

- **Текущий снимок:** удаляется только текущее изображение или звуковая заметка (143).
- **Удалить выбр. снимки:** можно выбрать и удалить несколько изображений.
Дополнительные сведения см. в разделе "Работа с экраном удаления нескольких изображений".
- **Все снимки:** удаляются все изображения.

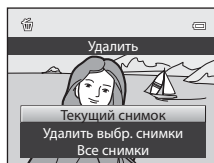





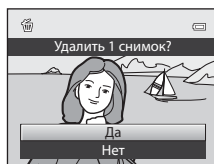



3 Нажмите кнопку  или , чтобы выбрать **Да**, затем нажмите кнопку **OK**.

- Удаленные изображения восстановить нельзя.
- Для отмены выберите **Нет** и нажмите кнопку **OK**.



Работа с экраном удаления нескольких изображений

1 Выберите удаляемое изображение с помощью кнопки мультиселектора  или  и нажмите , чтобы пометить снимок символом .

- Нажмите , чтобы отменить удаление и убрать символ .
- Поверните кнопку зуммирования (14) в направлении **T** () для возврата в режим полнокадрового просмотра, или в направлении **W** () для просмотра уменьшенных изображений.



2 Пометьте все удаляемые изображения символом , затем нажмите на кнопку **OK**, чтобы подтвердить выбор.

- Откроется диалоговое окно подтверждения. Выполните экранные инструкции.

Удаление. Примечания

- Удаленные изображения восстановить нельзя. Перед удалением важные снимки следует записать на компьютер.
- Защищенные снимки невозможно удалить (139).
- Удаление изображений, снятых в режиме непрерывной съемки → "Удаление снимков из последовательности" (114)

Удаление последнего снимка в режиме съемки

В режиме съемки нажмите кнопку , чтобы удалить последний сделанный снимок.

Использование вспышки

В условиях плохого освещения или когда объект съемки освещен сзади, можно использовать съемку со вспышкой – для этого вспышку надо предварительно поднять. Режим вспышки можно выбрать в соответствии с условиями съемки.

- Радиус действия вспышки: примерно 0,5 - 8,0 м в широкоугольном положении зума или примерно 2,2 - 4,5 м в положении уменьшенного зума (когда в пункте **Чувствительность** задано **Авто**).

 **АВТО** Авто

При недостаточном освещении вспышка срабатывает автоматически.

 **Авт. реж. с ум. эф. "кр. глаз"**

Подавление эффекта "красных глаз" при портретной съемке.

 **Выкл.**

Вспышка не срабатывает.

 **Заполняющая вспышка**

Вспышка срабатывает при съемке каждого кадра вне зависимости от степени освещенности объекта съемки. Используется для "заполнения" (подсветки) теней и освещенных сзади объектов.

 **Медленная синхронизация**

Заполняющая вспышка в сочетании с длинной выдержкой. Используется при вечерней и ночной портретной съемке с фоновыми деталями. Например, в вечернее время или при слабом освещении: вспышка освещает основной объект, а большая выдержка позволяет снять фон.

 **Синхрон. по задней шторке**

Заполняющая вспышка срабатывает непосредственно перед закрытием затвора, создавая эффект потока света за движущимися объектами.

Настройка режима вспышки

- Настройка режима вспышки по умолчанию зависит от выбранного режима съемки (□□44).
 - Режим  (автоматический):  **АВТО** Авто
 - **SCENE** (Сюжет): значения могут различаться в зависимости от сюжета (□□46 - 59).
 -  (Ночной пейзаж): фиксируется  (Выкл.)
 -  (Ночной портрет): фиксируется  (Авт. реж. с ум. эф. "кр. глаз")
 -  (Освещение сзади): фиксируется  (заполняющая вспышка) (если **HDR** "Выкл."), фиксируется  (Выкл.) (если **HDR** "Вкл.") (□□50)
 -  (Интеллект. портрет):  **АВТО** (автоматическая вспышка) (если отслеживание моргания выключено), фиксируется  (выкл.) (если отслеживание моргания включено) (□□68).
 - **P.S.A.M.U.**  **АВТО** Авто
- В сочетании с определенными функциями эту функцию использовать нельзя. Дополнительные сведения см. в разделе "Функции, которые нельзя применять одновременно" (□□104).
- В следующих ситуациях настройка режима вспышки сохраняется в памяти фотокамеры, даже если фотокамера выключена.
 - В режиме съемки **P, S, A** или **M**.
 - При съемке с применением функции  (автоматический режим с подавлением эффекта "красных глаз") в режиме  (автоматический режим).

Настройка режима вспышки

1 Нажмите кнопку  (открытие вспышки).

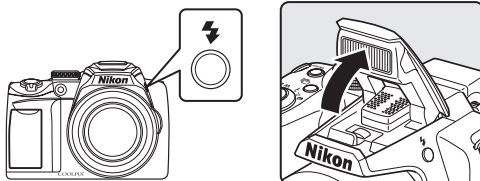

- Вспышка поднята.
- Когда вспышка опущена, фиксируется режим вспышки  (Выкл.).







2 Нажмите кнопку мультиселектора  (режим вспышки).

- Отображается меню режима вспышки.



3 Кнопкой мультиселектора  или  выберите нужный режим и нажмите кнопку .

- Отобразится выбранный режим вспышки.
- Если выбран режим  (Авто), символ  отображается только в течение нескольких секунд, даже если индикаторы монитора ( 17) включены.
- Если выбор не будет подтвержден в течение нескольких секунд нажатием кнопки , выбранная настройка будет отменена.



Опускание вспышки

Если вспышка не используется, осторожно опустите ее вниз.

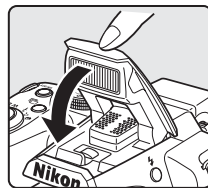

✓ **Съемка при недостаточном освещении или в режиме вспышки** (Выкл.)

- Для обеспечения устойчивости фотокамеры во время съемки, а также для устранения последствий дрожания фотокамеры рекомендуется использовать штатив. Если фотокамера зафиксирована штативом, задайте в меню настройки (📖185) значение **Выкл.** для параметра **Подавл. вибраций** (📖193).
- В режиме съемки может отображаться символ **ISO**. Если отображается символ **ISO**, это означает, что чувствительность ISO была повышена автоматически.
- При определенных условиях съемки, например, при тусклом освещении, может работать функция понижения шума. Когда работает функция понижения шума, сохранение изображений может занять больше времени.

✓ **Использование вспышки. Примечание**

Отражения от частиц пыли в воздухе могут появляться на снимке в виде белых пятен. Для уменьшения этого эффекта выберите для вспышки режим (Выкл.) или проводите съемку с опущенной вспышкой.

📎 **Индикатор вспышки**

Индикатор вспышки показывает состояние вспышки при нажатии спусковой кнопки затвора наполовину.

- Горит: вспышка сработает в момент съемки.
- Мигает: идет зарядка вспышки. Подождите несколько секунд и попробуйте еще раз.
- Не горит: вспышка не сработает в момент съемки.



📎 **Подавл. эфф. "кр. глаз"**

В данной фотокамере используется улучшенное подавление эффекта "красных глаз" (функция подавления эффекта "красных глаз").

Для подавления эффекта "красных глаз" перед срабатыванием основной вспышки выполняется несколько предварительных вспышек с низкой интенсивностью.

В дополнение к этому, если фотокамера выявляет эффект "красных глаз" во время сохранения изображения, перед сохранением снимка выполняется соответствующая обработка.

При фотосъемке необходимо учесть следующее:

- Из-за предварительных вспышек происходит небольшая задержка между нажатием спусковой кнопки затвора и моментом съемки.
- Время, затрачиваемое на сохранение снимка, незначительно увеличивается.
- Подавление эффекта "красных глаз" не всегда позволяет добиться нужного результата.
- В очень редких случаях улучшенная система подавления эффекта "красных глаз" также может обрабатывать области, в которых отсутствует эффект "красных глаз". В этих случаях выберите другой режим и повторите попытку.

Если в меню настройки для параметра **Подавл. эфф. "кр. глаз"** (📖196) выбрано значение **Предв. вспышка выкл.**, при полном нажатии спусковой кнопки затвора сразу же выполняется спуск затвора.

Съемка с автоспуском

Функция автоспуска предназначена для съемки групповых портретов и подавления влияния вибрации, возникающей при нажатии спусковой кнопки затвора.

При съемке с автоспуском рекомендуется использовать штатив. При использовании штатива для обеспечения устойчивости фотокамеры задайте для параметра **Подавл. вибраций** (📖 193) в меню настройки (📖 185) значение **Выкл.**

1 Нажмите кнопку мультиселектора (автоспуск).

- Отобразится меню автоспуска.



2 Кнопкой мультиселектора или выберите **10s** или **2s** и нажмите кнопку **OK**.

- **10s** (10 секунд): для создания групповых снимков.
- **2s** (две секунды): для предотвращения дрожания фотокамеры.
- Отобразится выбранный режим автоспуска.
- Если в течение нескольких секунд не нажата кнопка **OK**, выбор отменяется.

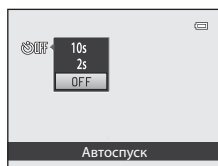

3 Скомпонуйте кадр и нажмите спусковую кнопку затвора наполовину.

- Фокусировка и экспозиция настроены.

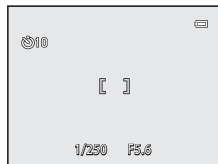

4 Нажмите спусковую кнопку затвора до конца.

- Автоспуск начнет работать, и число секунд, оставшихся до срабатывания затвора, отобразится на мониторе. Во время обратного отсчета таймера автоспуска индикатор автоспуска будет мигать. Примерно за секунду до срабатывания затвора индикатор прекратит мигать и будет гореть не мигая.
- При срабатывании затвора автоспуск переходит в положение **OFF**.
- Для остановки таймера до съемки нажмите спусковую кнопку затвора еще раз.

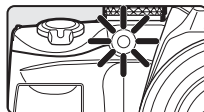



Использование режима фокусировки

Режим фокусировки выбирается в соответствии с желаемым сюжетом.



AF Автофокусировка

Камера автоматически фокусируется в соответствии с расстоянием до объекта. Используйте эту настройку, если расстояние от объекта до объектива составляет не менее 50 см, или, при наименьшем увеличении – от 2,2 м и более.

Макросъемка

Используется для съемки крупным планом растений и мелких объектов. Наименьшее расстояние съемки варьируется в соответствии с положением зума. Если зум находится в таком положении, когда символ  и индикатор зуммирования на мониторе подсвечены зеленым (широкоугольное положение от символа ) , фотокамера может фокусироваться на минимальном расстоянии примерно 10 см от объектива. В третьем положении зума от максимального широкоугольного положения в направлении "телефото" фотокамера может фокусироваться на объектах, расположенных на минимальном расстоянии примерно 1 см от объектива.



















Бесконечность

Используется для съемки удаленных сюжетов через оконные стекла, а также при съемке пейзажей. При спусковой кнопке затвора, нажатой наполовину, зона фокусировки или индикатор фокусировки () постоянно подсвечены зеленым. Тем не менее, возможно, что фотокамера не сможет сфокусироваться на близко расположенных объектах. Вспышка установлена на  (выкл.).

MF Ручная фокусировка

Фокусировка может быть настроена по любому объекту, находящемуся от объектива на расстоянии от 1 см до бесконечности (42).

Режимы фокусировки, доступные в каждом из режимов съемки

		P, S, A, M, U	SCENE				
AF (Автофокусировка)	 ¹	 ¹	2	-			
 (Макросъемка)				-	-	-	-
 (Бесконечность)					-	-	-
MF (Ручная фокусировка)	-			-	-	-	-

1 Настройка по умолчанию для каждого режима съемки.

2 Доступные режимы фокусировки и настройки по умолчанию зависят от сюжетного режима (46 – 59).

Настройка режима фокусировки



- В режимах съемки **P, S, A и M** измененная настройка режима фокусировки будет сохранена в памяти фотокамеры даже после ее выключения.
- В сочетании с определенными функциями эту функцию использовать нельзя. Дополнительные сведения см. в разделе "Функции, которые нельзя применять одновременно" (104).



Настройка режима фокусировки

1 Нажмите кнопку мультиселектора  (режим фокусировки).

- Отобразится меню режима фокусировки.



2 Кнопкой мультиселектора  или  выберите нужный режим фокусировки и нажмите кнопку .

- Отобразится выбранный режим фокусировки.
- Если выбран режим **AF** (автофокусировка), символ **AF** отображается только в течение нескольких секунд, даже если индикаторы монитора () включены.
- Если выбор не будет подтвержден в течение нескольких секунд нажатием кнопки , выбранная настройка будет отменена.



Макросъемка

Если в режиме съемки **P**, **S**, **A**, **M** или **U** для параметра **Режим автофокуса** () выбрано значение **Непрерывный AF**, фотокамера будет фокусироваться непрерывно до тех пор, пока вы не нажмете спусковую кнопку затвора наполовину и фокусировка не заблокируется. Когда фотокамера выполняет фокусировку, раздается звуковой сигнал.

В других режимах съемки функция **Непрерывный AF** включается автоматически при включении режима макросъемки (кроме сюжетного режима **Портрет питомца**).

Бесконечность

Если вы установите режим фокусировки на бесконечность при использовании режима  (автоматический режим) или режимов **P**, **S**, **A**, **M** и **U**, зона фокусировки на мониторе отображаться не будет.

Использование ручной фокусировки

Эту функцию можно использовать в режиме съемки **P**, **S**, **A**, **M**, **U** и в сюжетном режиме **Спорт**. Выберите режим съемки с помощью диска выбора режимов (📖44).

- 1** Нажмите кнопку мультиселектора  (режим фокусировки), чтобы вывести на экран меню настройки режима фокусировки.



- Мультиселектором выберите **MF** (ручная фокусировка) и нажмите кнопку **OK**.
- В верхней части монитора отобразится символ **MF**, одновременно с которым отобразится область изображения, а центр кадра увеличится.

- 2** Отрегулируйте фокусировку.

- Отрегулируйте фокусировку мультиселектором, ориентируясь на изображение на мониторе.
- Нажмите кнопку **▲**, чтобы сфокусироваться на удаленных объектах.
- Нажмите кнопку **▼**, чтобы сфокусироваться на близкорасположенных объектах.
- Для проверки компоновки кадра нажмите спусковую кнопку затвора наполовину. Для того чтобы сделать снимок, нажмите спусковую кнопку затвора до конца.



- 3** Нажмите кнопку **OK**.

- Заданные настройки фокусировки будут заблокированы. Можно продолжить фотосъемку с заблокированной фокусировкой.
- Если вы захотите еще раз изменить параметры фокусировки, снова нажмите кнопку **OK**, чтобы опять войти в меню, приведенное в шаге 2.
- Для переключения обратно на автофокусировку вернитесь к шагу 1 и выберите какую-либо настройку, кроме **MF**.

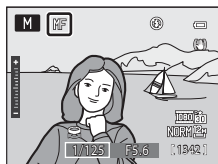

MF (Ручная фокусировка)

- Нажмите спусковую кнопку затвора наполовину для предварительного просмотра приблизительной глубины резко изображаемого пространства (зоны фокусировки за объектом и перед объектом).
- Задайте для параметра **Боковой рычажок зум.** (📖198) (📖185) в меню настройки значение **Ручная фокусировка**, чтобы использовать боковую кнопку зуммирования для фокусировки на шаге 2 вместо **▲** или **▼**.
- Цифровой зум использовать невозможно.

Регулировка яркости (коррекция экспозиции)

Коррекция экспозиции позволяет изменить общую освещенность объекта съемки, сделав снимок ярче или темнее.

1 Нажмите кнопку мультиселектора (коррекция экспозиции).

- На мониторе отображается указатель коррекции экспозиции и гистограмма.



2 Для выбора величины коррекции используйте кнопку мультиселектора или .

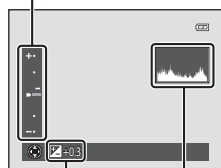

- Чтобы сделать изображение более ярким, используйте положительную (+) коррекцию экспозиции.
- Чтобы сделать изображение более темным, используйте отрицательную (-) коррекцию экспозиции.

Указатель коррекции экспозиции



Гистограмма
Величина коррекции экспозиции

3 Нажмите кнопку , чтобы задать значение коррекции.



- Если кнопка  не будет нажата и удержана в течении нескольких секунд, выбранное значение будет применено, и меню настройки закроется.
- Любое выбранное значение коррекции экспозиции, кроме **0.0**, отображается на мониторе с символом .



4 Для того чтобы сделать снимок, нажмите спусковую кнопку затвора.

- Для отмены настройки коррекции экспозиции вернитесь к шагу 1 и задайте значение **0.0**.

Значение коррекции экспозиции

- Значение коррекции экспозиции, применяемое в режимах **P**, **S** и **A**, сохраняется в памяти фотокамеры даже после выключения.
- Если выбран режим съемки **M** (ручной) (74) и сюжетный режим **Фейерверк** (57), коррекцию экспозиции использовать нельзя.

Использование гистограммы

Гистограмма - это график, на котором показано распределение тонов изображения. Эта справочная информация полезна при использовании коррекции экспозиции и при съемке без вспышки.

- По горизонтальной оси показана яркость пикселей; более темные тона находятся слева, а более светлые - справа. По вертикальной оси показано число пикселей.
- При увеличении коррекции экспозиции распределение тонов смещается вправо, при уменьшении - влево.

Выбор сюжетов для съемки (диск выбора режимов)

Поверните диск выбора режимов до совмещения с символом, обозначающим выбранный режим съемки.



Режим **P, S, A, M** (📖69)

Выбирайте эти режимы, если необходим больший контроль над выдержкой и диафрагмой.

U Режим User setting (пользовательских настроек) (📖108)

Сочетания параметров, часто используемые для съемки, можно сохранять. Для применения сохраненных параметров во время съемки достаточно повернуть диск выбора режимов в положение **U**.

📷 Авто режим (📖28)

Автоматический режим "навел-и-снял" рекомендуется тем, кто впервые пользуется цифровой фотокамерой.

Режим 🧐 Интеллект. портрет (📖65)

Фотокамера распознает улыбающееся лицо в режиме приоритета лица и выполняет съемку автоматически. Благодаря функции Смягчение тона кожи кожа на снимке выглядит более гладкой.

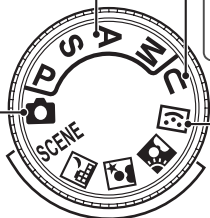

Сюжетный режим (📖45)

Для съемки с параметрами, соответствующими сюжету, достаточно выбрать тот или иной сюжетный режим.

SCENE (Сюжет): Выберите желаемый сюжет из 15 возможных вариантов; настройки фотокамеры будут автоматически оптимизированы.

В режиме Автовыбор сюжета фотокамера автоматически выбирает оптимальный сюжетный режим для упрощения процесса съемки.

🌃 (Ночной пейзаж): При съемке ночного пейзажа уменьшается размывание и шум, или устанавливается длинная выдержка.

🌃 (Ночной портрет): Вспышка направлена только на объект съемки, благодаря чему сохраняется эффект вечернего или ночного освещения.

🌃 (Освещение сзади): Благодаря вспышке объект съемки, освещенный сзади, не оказывается в тени; для съемки при высококонтрастном освещении также можно использовать функцию HDR.

Съемка сюжетов (сюжетный режим)

Если с помощью диска выбора режимов или меню сюжетов выбран один из следующих сюжетов, при съемке используются параметры, оптимизированные для выбранного сюжета.



- Ночной пейзаж (📖48)
- Ночной портрет (📖49)
- Освещение сзади (📖50)

Для съемки поверните диск выбора режимов в положение или .

SCENE (Сюжет)

Нажмите на кнопку **MENU**, чтобы открыть меню сюжетов и выбрать один из нижеописанных вариантов.

Автовыбор сюжета (настройка по умолчанию) (📖46)	Сумерки/рассвет (📖54)
Портрет (📖51)	Макро (📖55)
Пейзаж (📖51)	Еда (📖56)
Спорт (📖52)	Музей (📖57)
Праздник/в помещ. (📖52)	Фейерверк (📖57)
пляж (📖53)	Черно-белая копия (📖57)
Снег (📖53)	Панорама (📖58)
Закат (📖53)	Портрет питомца (📖59)

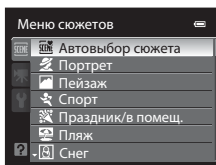
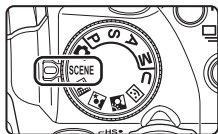







- Для сюжетных режимов, в которых используется вспышка, перед съемкой убедитесь, что вспышка находится в рабочем положении (нажмите кнопку подъема вспышки) .
- Выберите сюжет в меню сюжетов и поверните кнопку зуммирования (📖4) в направлении **T** (?) для просмотра описания (справки) к данному сюжету. Для возврата к исходному экрану снова переведите кнопку зуммирования в положение **T** (?) .

Качество и размер изображения

Нажав в сюжетном режиме на кнопку **MENU**, вы можете задать **Качество изображ.** (📖83) и **Размер изображения** (📖84). Изменения параметров качества и размера изображения применяются ко всем режимам съемки (кроме режима **U**).

Съемка в сюжетном режиме, выбранном фотокамерой (автоматический выбор сюжета)

Для упрощения съемки при наведении на объект фотокамера автоматически выбирает оптимальный из перечисленных ниже сюжетных режимов.

- : Автоматический режим (обычная съемка)
- : Ночной пейзаж
- : Портрет
- : Макро
- : Пейзаж
- : Освещение сзади
- : Ночной портрет

1 Поверните диск выбора режимов в положение SCENE.



2 Нажмите кнопку MENU, чтобы открыть сюжетное меню, мультиселектором выберите Автовыбор сюжета и нажмите кнопку .

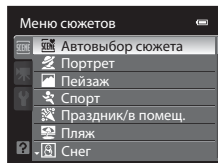

- Доступен Автовыбор сюжета.
- Если вспышка опущена, появится сообщение **Вспышка закрыта.**
- Нажмите кнопку  (открытие вспышки), чтобы перевести вспышку в рабочее положение.

3 Поместите объект съемки в кадр и сделайте снимок.

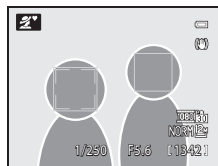

- Символ режима съемки изменится.
- Для установки параметров фокусировки и экспозиции нажмите спусковую кнопку затвора наполовину. Когда объект съемки окажется в фокусе, зона фокусировки (активная зона фокусировки) засветится зеленым.
- Чтобы сделать снимок, нажмите спусковую кнопку затвора до конца.





✓ Автоматический выбор сюжета. Примечания

- Цифровой зум недоступен.
- В зависимости от условий съемки, фотокамере, возможно, не удастся выбрать желаемый сюжетный режим. Если это произошло, переключитесь в автоматический режим  (📖28) или выберите нужный сюжетный режим вручную (📖48).





📎 Фокусировка в режиме автоматического выбора сюжета

- В режиме Автовыбор сюжета фотокамера распознает лица и фокусируется на них (дополнительную информацию см. в разделе "Съемка с приоритетом лица" (📖97)).
- Если отображается символ режима съемки  или  (Макро), фотокамера автоматически выбирает зону фокусировки (одну или несколько из девяти), в которой объект съемки находится ближе всего к фотокамере (так же, как и в случае, когда для **Режим зоны АФ** (📖95) задано значение **Авто**).

📎 Съемка в режимах Ночной пейзаж и Ночной портрет, если используется Автовыбор сюжета

- Если камера переключается в режим  (Ночной пейзаж), когда используется Автовыбор сюжета, съемка происходит непрерывно, и фотокамера объединяет снимки в единое изображение.
- Если фотокамера переключается в режим  (Ночной портрет), когда используется Автовыбор сюжета, для съемки людей фиксируется режим вспышки с медленной синхронизацией и подавлением эффекта "красных глаз" (без непрерывной съемки).
- При слабой освещенности рекомендуется использовать штатив. При использовании штатива для обеспечения устойчивости фотокамеры задайте для параметра **Подавл. вибраций** (📖193) значение **Выкл.**

📎 Вспышка

- Можно применить настройки режима вспышки  (Авто) (настройка по умолчанию) или  (Выкл.) (📖36).
 - При выборе настройки  (Авто) фотокамера автоматически выбирает оптимальную настройку режима вспышки для выбранного ей сюжетного режима.
 - Если задан параметр  (Выкл.), вспышка не срабатывает, даже если вспышка поднята.
- Если вы не хотите использовать вспышку, выполните съемку в опущенном положении вспышки.

📎 Функции, доступные при автоматическом выборе сюжета

- Можно изменять настройки автоспуска (📖39) и коррекции экспозиции (📖43).
- Кнопку  (режим фокусировки) (📖12, 40) на мультиселекторе использовать нельзя.

Выбор сюжетного режима для фотосъемки (функции)

- Во время съемки для выбора сюжетов можно использовать диск выбора режимов (📖44).
- Дополнительные сведения о сюжетном режиме Автовыбор сюжета см. в разделе "Съемка в сюжетном режиме, выбранном фотокамерой (автоматический выбор сюжета)" (📖46).
- Символ ⚡, отображаемый для каждого сюжета – это параметр режима вспышки при поднятой вспышке (📖36). 🕒 – параметр Автоспуск (📖39), 🌺 – параметр режима фокусировки (📖40), 📐 – параметр коррекции экспозиции (📖43).

🌃 Ночной пейзаж

NR

Используйте этот режим, чтобы передать атмосферу ночи.

Нажмите кнопку **MENU**, чтобы выбрать **С рук** или **Со штатива** в режиме

Ночной пейзаж.



- **С рук** (настройка по умолчанию): Эта настройка минимизирует дрожание фотокамеры и уровень шума, даже если вы держите фотокамеру в руках.
 - На экране съемки появится символ 🌃.
 - Если горит зеленая подсветка символа 🌃 в верхнем левом углу монитора, нажмите спусковую кнопку затвора до конца, чтобы выполнить несколько снимков, которые объединяются в единое изображение и сохраняются.
 - Полностью нажав спусковую кнопку затвора, неподвижно удерживайте фотокамеру, пока на мониторе не отобразится снимок. После съемки не выключайте фотокамеру, пока на мониторе не отобразится экран съемки.
 - Угол обзора (область изображения) на сохраненном изображении будет уже, чем угол обзора, видимый на мониторе в момент съемки.
- **Со штатива**: выбирайте этот режим, если фотокамера зафиксирована, например, с помощью штатива.
 - На экране съемки появится символ 📐.
 - Для параметра **Подавл. вибраций** (📖193) автоматически выбирается значение **Выкл.**, независимо от опции, выбранной в меню настройки (📖185).
 - Нажмите спусковую кнопку затвора до конца, чтобы выполнить один снимок с медленной выдержкой.
- Фотокамера фокусируется на бесконечность. При нажатии спусковой кнопки затвора наполовину горит зеленая подсветка зоны фокусировки. Однако из-за фокусировки на бесконечность фотокамера в некоторых случаях не может сфокусироваться на близкорасположенных объектах.
- Цифровой зум недоступен.
- Вспомогательная подсветка АФ (📖196) не включается.

⚡	🕒	🌺	Выкл.*	🌺	▲	📐	0.0*
---	---	---	--------	---	---	---	------

* Можно выбрать другие настройки.

NR: к снимкам, сделанным в сюжетных режимах с параметром **NR**, применяется функция понижения шума, поэтому для их сохранения может потребоваться больше времени.

Ночной портрет**NR**

Используйте этот режим для портретной съемки на закате или в темное время суток. Для подсветки объекта используется вспышка, однако при этом тон подсветки фона не изменяется.

Нажмите кнопку **MENU**, чтобы выбрать **С рук** или **Со штатива** в режиме

Ночной портрет.

- **С рук**: Эта настройка минимизирует дрожание фотокамеры и уровень шума, даже если вы держите фотокамеру в руках.
 - На экране съемки появится символ .
 - Если горит зеленая подсветка символа  в верхнем левом углу монитора, нажмите спусковую кнопку затвора до конца, чтобы выполнить несколько снимков, которые объединяются в единое изображение и сохраняются.
 - Полностью нажав спусковую кнопку затвора, неподвижно удерживайте фотокамеру, пока на мониторе не появится изображение. После съемки не выключайте фотокамеру, пока на мониторе не отобразится экран съемки.
 - Угол обзора (область изображения) на сохраненном изображении будет уже, чем угол обзора, видимый на мониторе в момент съемки.
 - Если во время последовательной съемки объект съемки перемещается, возможно искажение, наложение и размывание изображения.
- **Со штатива** (настройка по умолчанию): выберите этот режим, если фотокамера зафиксирована, например, с помощью штатива.
 - На экране съемки появится символ .
 - Для параметра **Подавл. вибраций** () автоматически выбирается значение **Выкл.**, независимо от опции, выбранной в меню настройки (185).
 - Нажмите спусковую кнопку затвора до конца, чтобы выполнить один снимок с медленной выдержкой.
- Выполните съемку с поднятой вспышкой.
- Цифровой зум недоступен.
- Фотокамера автоматически распознает лица и фокусируется на них (дополнительную информацию см. в разделе "Съемка с приоритетом лица" (97)).
 - При распознавании нескольких лиц фотокамера фокусируется на лице человека, находящегося ближе всего к фотокамере.
 - Фотокамера сохранит снимок после того, как функция Смягчение тона кожи обработает объект(ы) съемки (до трех человек), сделав кожу на снимке более гладкой (66).
 - Если фотокамера не распознала ни одного лица, фокусировка будет выполнена на объекте в центре кадра.

			Выкл. ²		AF		0.0 ²
---	---	---	--------------------	---	----	---	------------------

1 Заполняющая вспышка используется наряду с подавлением эффекта «красных глаз».

2 Можно выбрать другие настройки.

NR: к снимкам, сделанным в сюжетных режимах с параметром **NR**, применяется функция понижения шума, поэтому для их сохранения может потребоваться больше времени.

Освещение сзади

Используется, когда источник света находится позади объекта съемки, детали которого затенены. Нажмите кнопку **MENU**, чтобы изменить настройки HDR (высокого динамического диапазона) в пункте **HDR**.

- Если для параметра **HDR** задана настройка **Выкл.** (настройка по умолчанию): вспышка срабатывает, чтобы объект съемки не попал в тень.
 - Выполните съемку с поднятой вспышкой.
 - Для съемки одного кадра нажмите спусковую кнопку затвора до конца.



- Если для параметра **HDR** задана настройка **Вкл.**: этот режим следует использовать, если в кадре присутствуют очень яркие и очень темные участки.



- На экране съемки появится символ **HDR**. Если в кадре присутствуют очень яркие и очень темные участки, загорается зеленая подсветка символа .
- Цифровой зум недоступен.
- При полном нажатии спусковой кнопки затвора выполняется непрерывная съемка с высокой выдержкой, и сохраняются два изображения, описанные ниже.
 - Изображение, обработанное функцией D-Lighting (📖149) в момент съемки
 - Комбинированное изображение HDR (с уменьшением эффектов избыточной и недостаточной экспозиции)



- Второе сохраняемое изображение - это комбинированное изображение HDR. Если возможно сохранение только одного изображения, сохраняется изображение, обработанное функцией D-Lighting.
- Полностью нажав спусковую кнопку затвора, неподвижно удерживайте фотокамеру, пока на мониторе не отобразится снимок. После съемки для сохранения изображения требуется определенное время. Не выключайте фотокамеру, пока на мониторе не отобразится экран съемки.
- Угол обзора (область изображения) на сохраненном изображении будет уже, чем угол обзора, видимый на мониторе в момент съемки.

- Фотокамера фокусируется на объекте в центре кадра.



- 1 Если для параметра **HDR** выбрана настройка **Выкл.**, фиксируется режим вспышки  (заполняющая вспышка). Если для параметра **HDR** выбрана настройка **Вкл.**, фиксируется режим вспышки  (Выкл.).
- 2 Можно выбрать другие настройки.

SCENE →  Портрет

Используйте этот режим для портретной съемки.

- Фотокамера автоматически распознает лица и фокусируется на них (дополнительную информацию см. в разделе "Съемка с приоритетом лица" (📖97)).
- При распознавании нескольких лиц фотокамера фокусируется на лице человека, находящегося ближе всего к фотокамере.
- Фотокамера сохранит снимок после того, как функция Смягчение тона кожи обработает объект(ы) съемки (до трех человек), сделав кожу на снимке более гладкой (📖66).
- Если фотокамера не распознала ни одного лица, фокусировка будет выполнена на объекте в центре кадра.
- Цифровой зум недоступен.



* Можно выбрать другие настройки.

SCENE →  Пейзаж

Этот режим используется для съемки ярких пейзажей и городских видов.

- Фотокамера фокусируется на бесконечность. При спусковой кнопке затвора, нажатой наполовину, зона фокусировки или индикатор фокусировки (📖8) постоянно подсвечены зеленым. Однако из-за фокусировки на бесконечность фотокамера в некоторых случаях не может сфокусироваться на близкорасположенных объектах.
- Вспомогательная подсветка АФ (📖196) не включается.



* Можно выбрать другие настройки.

SCENE → Спорт

Этот режим используется для съемки динамичных сюжетов, в ходе которой создаются отдельные кадры различных этапов движения, а динамика передается с помощью создания ряда таких снимков. При непрерывной съемке на снимке можно четко передать состояние движущихся объектов в тот или иной момент времени.



- Фотокамера фокусируется на объекте в центре кадра. Пока спусковая кнопка затвора не будет нажата наполовину для фиксации фокусировки, фотокамера непрерывно корректирует фокусировку.
- Пока спусковая кнопка затвора удерживается нажатой до конца, выполняется до пяти снимков с частотой примерно восемь кадров в секунду, если для параметра Качество изображ. задано значение **Normal** и для параметра Размер изображения задано значение **4000x3000**.
- Настройки фокусировки, экспозиции и баланса белого фиксируются на тех значениях, которые определены для первого снимка в каждой серии.
- Частота кадров при непрерывной съемке зависит от текущих параметров качества и размера изображения, а также от используемой карты памяти.
- Вспомогательная подсветка АФ (☐196) не включается.

			Выкл.		AF ¹		0.0 ²
--	--	--	-------	--	-----------------	--	------------------

1 Можно выбрать режим **MF** (ручная фокусировка).

2 Можно выбрать другие настройки.

SCENE → Праздник/в помещ.

Используется для съемки на праздниках. Съемка внутри помещения в условиях фонового освещения (например, при свечах).



- Фотокамера фокусируется на объекте в центре кадра.
- Дрожание фотокамеры может влиять на качество снимков, поэтому старайтесь удерживать фотокамеру неподвижно. При съемке в условиях недостаточного освещения рекомендуется использовать штатив. При использовании штатива для обеспечения устойчивости фотокамеры во время съемки устанавливайте для параметра **Подавл. вибраций** (☐193) значение **Выкл.**

			Выкл. ²		AF		0.0 ²
--	--	--	--------------------	--	----	--	------------------

1 Можно использовать режим работы вспышки с медленной синхронизацией и подавлением эффекта "красных глаз". Можно выбрать другие настройки.

2 Можно выбрать другие настройки.

SCENE → 🏖️ Пляж

Съемка ярко освещенных объектов, например, пляжей или освещенной солнцем водной поверхности.

- Фотокамера фокусируется на объекте в центре кадра.



* Можно выбрать другие настройки.

SCENE → ❄️ Снег

Съемка ярких объектов; например, снежные поля, освещенные солнцем.

- Фотокамера фокусируется на объекте в центре кадра.



* Можно выбрать другие настройки.

SCENE → 🌅 Закат

Передаст все богатство оттенков цвета при съемке закатов и рассветов.

- Фотокамера фокусируется на объекте в центре кадра.



* Можно выбрать другие настройки.

: если показан символ , при съемке рекомендуется использовать штатив. При использовании штатива для обеспечения устойчивости фотокамеры задайте для параметра **Подавл. вибраций** () значение **Выкл.**

SCENE → 🌆 Сумерки/рассвет



Сохраняет цвета, видимые в слабом естественном свете перед рассветом или после заката.

- Фотокамера фокусируется на бесконечность. При спусковой кнопке затвора, нажатой наполовину, зона фокусировки или индикатор фокусировки (📖8) постоянно подсвечены зеленым. Однако из-за фокусировки на бесконечность фотокамера в некоторых случаях не может сфокусироваться на близкорасположенных объектах.
- Вспомогательная подсветка АФ (📖196) не включается.















* Можно выбрать другие настройки.

- 📐: если показан символ 📐, при съемке рекомендуется использовать штатив. При использовании штатива для обеспечения устойчивости фотокамеры задайте для параметра **Подавл. вибраций** (📖193) значение **Выкл.**
- NR: к снимкам, сделанным в сюжетных режимах с параметром NR, применяется функция понижения шума, поэтому для их сохранения может потребоваться больше времени.

SCENE →  Макро

Используется для съемки насекомых, цветов и других небольших объектов с близкого расстояния.

- Настройка режима фокусировки (40) изменяется на  (макросъемка), и фотокамера автоматически выполняет зуммирование в ближайшем к объекту съемки положении, пригодном для фокусировки.
- Самая короткая дистанция, на которой может быть выполнена фокусировка, зависит от положения зума. Если зум находится в таком положении, когда символ  и индикатор зуммирования на мониторе подсвечены зеленым (широкоугольное положение от символа ) , фотокамера может фокусироваться на минимальном расстоянии примерно 10 см от объектива. В третьем положении зума от максимального широкоугольного положения в направлении "телефото" фотокамера может фокусироваться на объектах, расположенных на минимальном расстоянии примерно 1 см от объектива.
- Для параметра **Режим зоны АФ** выбирается значение **Ручной выбор**, что позволяет выбрать зону фокусировки (95). Для перемещения зоны фокусировки используйте кнопку  и кнопки мультиселектора , ,  или . Для перечисленных ниже настроек нажмите на кнопку , чтобы временно отменить выбор зоны фокусировки, затем выполните настройку.
 - Режим вспышки или автоспуск
 - Коррекция экспозиции
- Автоматическая фокусировка фотокамеры будет осуществляться непрерывно до тех пор, пока вы не нажмете спусковую кнопку затвора наполовину, чтобы заблокировать фокусировку.
- На качество снимков может значительно влиять дрожание фотокамеры, поэтому убедитесь в том, что функция **Подавл. вибраций** (193) включена, и держите фотокамеру неподвижно.



	 ¹		Выкл. ²				0.0 ²
---	--	---	--------------------	---	---	---	------------------



- 1 Можно выбрать другие настройки. Обратите внимание: если при съемке со вспышкой расстояние до объекта меньше 50 см, вспышка может осветить объект съемки неполностью.
- 2 Можно выбрать другие настройки.



SCENE → TI Еда

Используйте этот режим для съемки кулинарных блюд.





- Настройка режима фокусировки (□40) изменяется на  (макросъемка), и фотокамера автоматически выполняет зуммирование в ближайшем к объекту съемки положении, пригодном для фокусировки.



- Самая короткая дистанция, на которой может быть выполнена фокусировка, зависит от положения зума. Если зум находится в таком положении, когда символ  и индикатор зуммирования на мониторе подсвечены зеленым (широкоугольное положение от символа ) , фотокамера может фокусироваться на минимальном расстоянии примерно 10 см от объектива. В третьем положении зума от максимального широкоугольного положения в направлении "телефото" фотокамера может фокусироваться на объектах, расположенных на минимальном расстоянии примерно 1 см от объектива.

- Оттенок можно отрегулировать ползунком, отображаемым в левой части монитора. Нажмите кнопку мультиселектора , чтобы увеличить интенсивность красного оттенка, или кнопку , чтобы увеличить интенсивность синего оттенка. Внесенные изменения сохраняются в памяти фотокамеры даже после ее выключения.



- Для параметра **Режим зоны АФ** выбирается значение **Ручной выбор**, что позволяет выбрать зону фокусировки (□95). Для перемещения зоны фокусировки используйте кнопку  и кнопки мультиселектора , ,  или .

Для перечисленных ниже настроек нажмите на кнопку , чтобы временно отменить выбор зоны фокусировки, затем выполните настройку.



- Оттенок
- Автоспуск
- Коррекция экспозиции
- Фотокамера фокусируется непрерывно, пока фокус не будет заблокирован нажатием спусковой кнопки затвора наполовину.
- На качество снимков может значительно влиять дрожание фотокамеры, поэтому убедитесь в том, что функция **Подавл. вибраций** (□193) включена, и держите фотокамеру неподвижно.

			Выкл.*				0.0*
---	---	---	--------	---	---	---	------

* Можно выбрать другие настройки.

SCENE →  Музей

Съемка в помещениях, где запрещено использовать вспышку (например, в музеях и галереях), а также в случаях, когда применение вспышки нежелательно.

- Фотокамера фокусируется на объекте в центре кадра.
- При съемке используется функция BSS (выбор лучшего снимка) 76).
- На качество снимков может значительно влиять дрожание фотокамеры, поэтому убедитесь в том, что функция **Подавл. вибраций**  (193) включена, и держите фотокамеру неподвижно.
- Вспомогательная подсветка АФ  (196) не включается.





1 Можно выбрать другие настройки.

2 Кроме того, можно выбрать режим  (макросъемка).



SCENE →  Фейерверк

Для съемки шлейфов света и вспышек от разрывов фейерверков и салютов используется длинная выдержка.

- Фотокамера фокусируется на бесконечность. При нажатии спусковой кнопки затвора наполовину горит зеленая подсветка индикатора фокусировки 8). Однако из-за фокусировки на бесконечность фотокамера в некоторых случаях не может сфокусироваться на близкорасположенных объектах.
- Вспомогательная подсветка АФ  (196) не включается.

SCENE →  Черно-белая копия

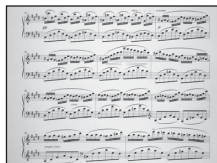

Позволяет делать четкие снимки текста и рисунков на белом фоне или в печатных материалах.

- Фотокамера фокусируется на объекте в центре кадра.
- Используйте режим  (макросъемка) в качестве режима фокусировки 40) для съемки на близком расстоянии.
- При этом цветной текст и рисунки могут выглядеть недостаточно четкими.



1 Можно выбрать другие настройки.

2 Кроме того, можно выбрать режим  (макросъемка).

: если показан символ , при съемке рекомендуется использовать штатив. При использовании штатива для обеспечения устойчивости фотокамеры задайте для параметра **Подавл. вибраций**  (193) значение **Выкл.**.

SCENE → 🏠 Панорама



Используйте этот режим для съемки панорамных изображений.

Выбрав сюжетный режим 🏠 **Панорама**, выберите на открывшемся экране **Простая панорама** или **Съемка панорамы**.

- **Простая панорама** (настройка по умолчанию): Для съемки панорамных изображений перемещайте фотокамеру в желаемом направлении.
 - См. раздел "Съемка с использованием функции простой панорамы" (📖60).
 - См. раздел "Просмотр изображений, записанных с использованием простой панорамы" (📖62).
- **Съемка панорамы**: Съемка нескольких изображений с контрольными полями. Перенесите снимки на компьютер и объедините их в один панорамный снимок с помощью программы **Panorama Maker 5** (📖177).
 - См. раздел "Съемка с использованием функции съемки панорамы" (📖63).



- 1 При съемке в режиме **Съемка панорамы** можно выбрать другие настройки.
 - 2 При съемке в режиме **Съемка панорамы** можно использовать автоспуск.
 - 3 При съемке в режиме **Простая панорама** можно выбрать настройку 🏔️ (бесконечность).
 - 4 При съемке в режиме **Съемка панорамы** можно выбрать настройку 🌿 (макросъемка) или 🏔️ (бесконечность).
- 4 Можно выбрать другие настройки.

🗒️ Печать панорамных изображений. Примечание

В зависимости от настроек принтера, полнокадровая печать панорамных изображений, возможно, будет недоступна. Кроме этого, печать возможна не на всех принтерах.

Обратитесь за дополнительной информацией к инструкциям по эксплуатации принтера или в цифровую фотолабораторию.

SCENE → 🐾 Портрет питомца

Используйте этот режим для съемки собак и кошек. Фотокамера распознает морду собаки или кошки и фокусируется на ней. Если объект съемки в фокусе, спусковая кнопка затвора срабатывает автоматически (Автосп. для пор. пит. (настройка по умолчанию)), и фотокамера выполняет три снимка.

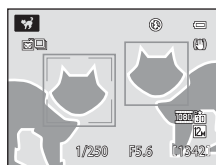

- Распознанные морды животных выделяются на мониторе двойной рамкой, обозначающей зону фокусировки. Если морда животного в фокусе, горит зеленая подсветка двойной рамки. Фотокамера может одновременно распознать не более пяти морд животных. Если распознано несколько морд животных, зона фокусировки, выделенная двойной рамкой, располагается на мониторе вокруг самой крупной морды; другие морды выделены простыми рамками.
 - Если морда животного не распознана, нажмите спусковую кнопку затвора, чтобы спустить затвор.
 - Если фотокамера не распознала ни одной морды, фокусировка будет выполнена на объекте в центре кадра.
 - Нажмите на кнопку (режим непрерывной съемки) (4), чтобы изменить настройки непрерывной съемки.
 - Покадровый.** При каждом нажатии спусковой кнопки затвора выполняется съемка одного кадра. Если выбрана настройка **Покадровый**, на экране съемки на несколько секунд появляется символ .
 - Непрерывный** (настройка по умолчанию): Если задана настройка **Автосп. для пор. пит.** (настройка по умолчанию), фотокамера, сфокусировавшись на морде домашнего питомца, выполняет три снимка (Частота съемки: примерно до 1,8 кадров в секунду, если выбрано **Normal** качество изображения и размер изображения 4000x3000). Если автоспуск затвора при съемке животных не используется, фотокамера делает около 24 снимков с частотой до 1,8 кадров в секунду при полностью нажатой спусковой кнопке затвора (если выбрано **Normal** качество изображения и размер изображения 4000x3000). Если выбрана настройка **Непрерывный**, на экране съемки появляется символ .
 - Нажмите на кнопку мультиселектора (🔄), чтобы изменить настройки автоматического спуска затвора для режима съемки питомцев.
 - Автосп. для пор. пит.** (настройка по умолчанию): После фокусировки фотокамеры на распознанной морде животного спуск затвора происходит автоматически. Если выбрана настройка **Автосп. для пор. пит.**, на экране съемки появляется символ .
 - Выкл.** Для того чтобы спустить затвор, нажмите спусковую кнопку затвора.
 - В следующих ситуациях для параметра **Автосп. для пор. пит.** автоматически выбирается настройка **Выкл.**
 - Если непрерывная съемка питомцев с автоматическим спуском затвора повторяется пятнадцатую.
 - Если фотокамера возвращается к работе из энергосберегающего режима ожидания (23).
 - Когда полностью заполняется внутренняя память или карта памяти.
- Для продолжения съемки в режиме **Автосп. для пор. пит.** нажмите кнопку мультиселектора (🔄).
- Цифровой зум недоступен.
 - Вспомогательная подсветка АФ (196) не включается. Звуковые сигналы кнопок и затвора (199) не выдаются.
 - В некоторых случаях кошки и собаки, возможно, не будут распознаны, или распознаются другие животные. Это зависит от расстояния между фотокамерой и питомцем, от его позы и скорости перемещения, от освещенности и других условий съемки.

					AF ²		0.0 ³
--	--	--	--	--	-----------------	--	------------------

1 Можно выбрать настройку Выкл. Режимы автоспуска 10s и 2s недоступны.

2 Кроме того, можно выбрать режим (макросъемка).

3 Можно выбрать другие настройки.

5 Выберите первый кадр панорамного изображения и наполовину нажмите кнопку спуска затвора, чтобы сфокусироваться.

- Зум фиксируется в широкоугольном положении.
- На экране появляется направляющая.
- Фотокамера фокусируется на объекте в центре кадра.
- Можно настроить коррекцию экспозиции (📖43).
- Если невозможно настроить фокус или экспозицию на главный объект съемки, попробуйте использовать блокировку фокусировки (📖33).

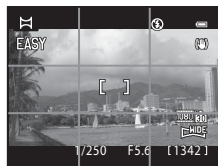

6 Нажмите спусковую кнопку затвора до конца и отпустите.

- Отображается символ ▷, показывающий текущее направление панорамной съемки.



7 Для начала съемки медленно, не перекашивая, перемещайте фотокамеру в одном из четырех возможных направлений.

- Съемка начинается, когда фотокамера определяет направление панорамной съемки.
- На экране появляется направляющая, которая показывает текущую точку съемки.
- Когда направляющая доходит до конца шкалы, съемка заканчивается.

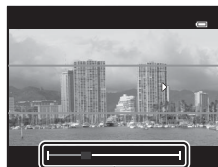

Направляющая

Пример перемещения фотокамеры

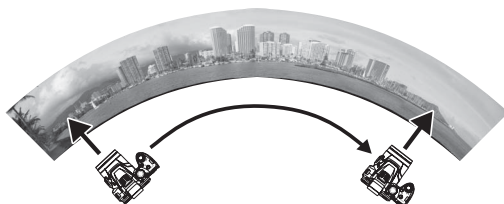

- Прочно удерживая фотокамеру, перемещайте ее по дуге, в горизонтальном или в вертикальном направлении.
- Перемещение фотокамеры между крайними точками должно занять около 15 секунд для панорамного диапазона 180° или около 30 секунд для панорамного диапазона 360°.

✓ Съемка простой панорамы. Примечания

- Область обзора на сохраненном изображении будет уже, чем угол обзора, видимый на мониторе в момент съемки.
- При слишком быстром перемещении или интенсивном дрожании фотокамеры возникает ошибка съемки.
- Если съемка завершена до того, как будет достигнута половина панорамного диапазона, панорамные изображения не сохраняются.
- Если снято более половины панорамного изображения, но конечная точка не достигнута, недоснятая область закрашивается серым цветом.

Просмотр изображений, записанных с использованием простой панорамы

Переключитесь в режим просмотра (📖 34, 111), выведите на экран изображение, полученное в режиме простой панорамы, для полнокадрового просмотра и нажмите кнопку **OK**. Фотокамера отображает короткую сторону изображения, заполняя весь экран, и выполняет автоматическую прокрутку.

- Прокрутка выполняется в соответствии с направлением панорамной съемки.
- Для ускоренной прокрутки вперед или назад нажмите кнопку мультиселектора.

В режиме просмотра в верхней части монитора отображаются кнопки управления просмотром. Если вы используете для управления просмотром кнопки мультиселектора ◀ или ▶ и нажимаете кнопку **OK**, доступны описанные ниже операции.

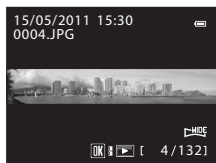

Действие	Элемент управления	Описание
Обратная прокрутка	◀	Быстрая прокрутка назад выполняется при нажатой кнопке OK .
Прокрутка вперед	▶	Быстрая прокрутка вперед выполняется при нажатой кнопке OK .
Пауза	⏮	Когда просмотр приостановлен, с помощью кнопок управления просмотром в верхней части монитора можно выполнить следующие действия. Обратная прокрутка продолжается, пока нажата кнопка OK .*
	⏭	Прокрутка в прямом направлении продолжается, пока нажата кнопка OK .*
	⏪	Перезапуск автоматической прокрутки.
Конец	■	Возврат в режим полнокадрового просмотра.

* Для прокрутки снимков также можно использовать диск управления.

✓ Просмотр изображений, записанных с использованием простой панорамы Примечание

Функции прокрутки и зума для панорамных изображений, снятых фотокамерой COOLPIX P500 без использования функции простой панорамы, возможно будут недоступны.

Съемка с использованием функции съемки панорамы

Фотокамера фокусируется на объекте в центре кадра. Использование штатива упрощает компоновку кадра. Если фотокамера зафиксирована штативом, задайте в меню настройки (📖185) значение **Выкл.** для параметра **Подавл. вибраций** (📖193).

- 1** Поверните диск выбора режимов в положение **SCENE**.



- 2** Нажмите кнопку **MENU**, чтобы открыть сюжетное меню, мультиселектором выберите 🏠 **Панорама** и нажмите кнопку **OK**.

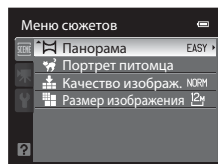

- 3** Выберите **ASSIST Съемка панорамы** и нажмите кнопку **OK**.

- На мониторе появится символ ▷, показывающий направление, в котором будут соединены снимки.

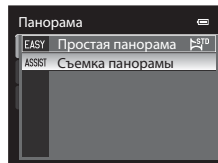

- 4** С помощью мультиселектора выберите направление и нажмите кнопку **OK**.

- Выберите направление соединения снимков в панораму: вправо (▷), влево (◁), вверх (△) или вниз (▽).
- Желтый символ (▷) переместится в соответствии с нажатой кнопкой направления. Нажмите кнопку **OK**, чтобы выбрать направление. Отобразится белый символ выбранного направления (▷).
- При необходимости на этом шаге можно применить настройки режима вспышки (📖36), автоспуска (📖39), режима фокусировки (📖40) и коррекции экспозиции (📖43).
- Для выбора другого направления нажмите кнопку **OK** еще раз.

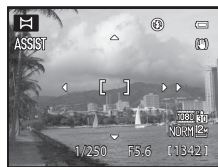

5 Поместите в кадр первую часть панорамной сцены и выполните съемку первого изображения.

- Одна треть изображения будет прозрачной.

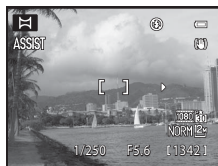

6 Выполните следующий снимок.

- Совместите контуры следующего снимка таким образом, чтобы 1/3 его площади перекрывала предыдущий снимок, и нажмите спусковую кнопку затвора.
- Повторяйте эту операцию, пока не сделаете все снимки, необходимые для создания полного изображения.



7 После завершения съемки нажмите кнопку **OK**.

- Фотокамера вернется к шагу 4.

✓ Съемка панорамы. Примечания

- Прежде чем сделать первый снимок, задайте настройки режима вспышки, автоспуска, режима фокусировки и коррекции экспозиции. После того как первый снимок будет сделан, эти настройки нельзя будет изменить. После создания первого снимка снимки нельзя удалять, а также нельзя изменять настройки зуммирования, параметров **Качество изображ.** (183) и **Размер изображения** (184).
- Серия панорамных снимков прерывается, если при съемке в режиме ожидания срабатывает функция автовыключения (199). Для предотвращения подобной ситуации рекомендуется задать более длительное время для функции автовыключения.

🔒 Индикатор **AE/AF-L** (блокировка экспозиции)

Когда используется режим съемки панорамы, все снимки в панораме имеют такую же выдержку, баланс белого и фокусировку, как и первый снимок. После создания первого снимка на мониторе появляется символ **AE/AF-L**, означающий, что настройки экспозиции, баланса белого и фокусировки заблокированы.



🔒 Создание панорамного изображения

Перенесите снимки на компьютер (174) объедините их в один панорамный снимок с помощью программы Panorama Maker 5 (177).

Установите на компьютер программу Panorama Maker 5 с прилагаемого компакт-диска ViewNX 2.

🔒 Дополнительные сведения

Дополнительные сведения см. в разделе "Имена файлов и папок" (215).

Съемка улыбающихся лиц (режим интеллектуального портрета)





Согласно настройкам по умолчанию, фотокамера распознает улыбающееся лицо в режиме приоритета лица и выполняет съемку автоматически. Благодаря функции Смягчение тона кожи кожа на снимке выглядит более гладкой.

1 Поверните диск выбора режимов в положение (Интеллект. портрет).

- Фотокамера перейдет в режим интеллектуального портрета.



2 Скомпонуйте кадр.

- Направьте фотокамеру на объект.
- Когда фотокамера распознает лицо, зона фокусировки, наведенная на лицо, выделяется двойной рамкой.
- Фотокамера может распознать не более 3 лиц. Если фотокамера распознает несколько лиц, двойной рамкой выделяется лицо, расположенное ближе остальных к центру кадра; другие лица выделяются одинарной рамкой.
- Если фотокамера распознала несколько лиц, нажмите кнопку , чтобы выбрать одно из них для фокусировки. Нажмите кнопку мультиселектора  или , чтобы выбрать лицо для фокусировки, а затем нажмите кнопку .

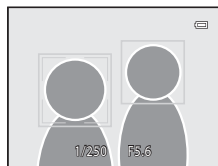

3 Затвор сработает автоматически.

- Если фотокамера распознает улыбку на лице, выделенном двойной рамкой, функция **Таймер улыбки** () обеспечивает автоматическое срабатывание затвора.
- При каждом срабатывании затвора автоматически повторно выполняется съемка в режиме распознавания лиц с применением функции обнаружения улыбающихся лиц.

4 Завершите съемку.

- Для завершения автоматической съемки улыбающихся лиц выполните одно из следующих действий: выключите фотокамеру, задайте для параметра **Таймер улыбки** значение **Выключить** или выберите другой режим съемки поворотом диска выбора режима.

✓ Режим интеллектуального портрета. Примечания

- Цифровой зум недоступен.
- В некоторых условиях съемки правильное распознавание лиц и улыбок невозможно.
- Дополнительные сведения см. в разделе "Приоритет лица. Примечания" (📖98).

✓ Смягчение тона кожи. Примечания

- При использовании функции смягчения тона кожи время, затрачиваемое на сохранение снимка, незначительно увеличивается.
- В зависимости от условий съемки, даже если фотокамера во время съемки распознала на мониторе лицо, эффект смягчения тона кожи может быть незаметен; также может быть обработано не только лицо, но и другие области снимка. Если нужного эффекта достичь не удалось, выберите для параметра **Смягчение тона кожи** значение **Выключить** и повторите съемку.
- В сюжетных режимах 📷 (Ночной портрет) и **Портрет** нельзя задать интенсивность эффекта смягчения тона кожи.
- Функцию смягчения тона кожи также можно применить к уже сделанным снимкам (📖150).

📎 Автоматическое выключение питания при включенном таймере улыбки

Если для параметра **Таймер улыбки** задано значение **Включить**, при отсутствии действий функция автовыключения (📖199) выключает фотокамеру в перечисленных ниже ситуациях.

- Фотокамере не удалось обнаружить лица.
- Фотокамера распознала одно или несколько лиц, но ей не удалось обнаружить улыбающееся лицо.

📎 Если мигает индикатор автоспуска

Если используется таймер улыбки, индикатор автоспуска начинает мигать, когда фотокамера обнаруживает лицо, и мигает после спуска затвора.

📎 Спуск затвора вручную

Затвор также можно опустить нажатием спусковой кнопки затвора. Если фотокамера не распознала ни одного лица, фокусировка будет выполнена на объекте в центре кадра.

📎 Функции, доступные в режиме интеллектуального портрета

- Режим вспышки отключается, если для функции **Отслеж. моргания** задано значение **Вкл.** Режим вспышки (📖36) меняется на **АВТО** (автоматический режим), если для функции **Отслеж. моргания** выбрана настройка **Вкл.** (можно выбрать другие настройки).
- Если для параметра **Таймер улыбки** задано значение **Выключить**, можно настроить автоспуск (📖39).
- Используется режим фокусировки **AF** (автофокусировка).
- Можно настроить коррекцию экспозиции (📖43).
- Нажав кнопку **MENU** для отображения меню 🗨️ (Интеллект. портрет), можно изменить значения параметров **Качество изображ.**, **Размер изображения**, **Смягчение тона кожи**, **Таймер улыбки**, **Отслеж. моргания**.

📎 Дополнительные сведения

Дополнительные сведения см. в разделе "Автофокусировка" (📖33).

Меню интеллектуального портрета

В режиме интеллектуального портрета можно настроить указанные ниже функции, нажав кнопку **MENU** (📖13) и открыв меню интеллектуального портрета (😊).

- Нельзя одновременно использовать функции **Таймер улыбки** и **Отслеж. моргания**.

Качество изображ.

Можно изменить настройки функции **Качество изображ.** (📖83). Изменения параметров качества изображения применяются ко всем режимам съемки (кроме режима **U**).

Размер изображения

Можно изменить настройки функции **Размер изображения** (📖84). Изменения параметров размера изображения применяются ко всем режимам съемки (кроме режима **U**).

Смягчение тона кожи

Задайте настройки функции смягчения тона кожи. При спуске затвора фотокамера распознает до трех лиц и обрабатывает снимок, делая лица более гладкими, а затем сохраняет снимок. Для этой функции можно выбрать интенсивность **Высокий уровень**, **Средний уровень** (настройка по умолчанию) и **Низкий уровень**. Если выбрано **Выключить**, Смягчение тона кожи не применяется.

- Если функция Смягчение тона кожи включена, во время съемки (📖8) на мониторе отображается символ ее текущей настройки. Если для этой функции выбрано значение **Выключить**, символ текущей настройки не отображается. Кроме этого, во время съемки на мониторе не показан результат воздействия на снимок с заданной интенсивностью смягчения тона кожи. Для подтверждения результата после съемки просмотрите сделанный снимок.

Таймер улыбки

- **Включить** (настройка по умолчанию): Помимо распознавания лиц, фотокамера распознает улыбки. Если на лице обнаружена улыбка, оно выделяется двойной рамкой, и фотокамера автоматически спускает затвор. Если вспышка не срабатывает, при создании каждого снимка затвор срабатывает пять раз, и сохраняется снимок, на котором большинство людей улыбаются.
- **Выключить**: Фотокамера не применяет таймер улыбки для автоматического спуска затвора; спуск затвора выполняется только при нажатии спусковой кнопки затвора.
- Если функция таймера улыбки включена, во время съемки (📖8) на мониторе отображается символ ее текущей настройки. Если для этой функции выбрано значение **Выключить**, символ текущей настройки не отображается.

Отслеж. моргания

Если для этой функции выбрано значение **Вкл.**, при полном нажатии спусковой кнопки затвора затвор срабатывает пять раз, а затем фотокамера выбирает снимок, на котором глаза людей в кадре открыты, и сохраняет его.

- Если фотокамера обнаруживает, что на снимке кто-то моргнул, на монитор на несколько секунд выводится сообщение, показанное справа.
- Если для параметра **Отслеж. моргания** выбрано значение **Вкл.**, параметру **Таймер улыбки** присваивается значение **Выключить**. Для того чтобы спустить затвор, нажмите спусковую кнопку затвора.
- Если для этой функции задано значение **Вкл.**, вспышку использовать нельзя.
- По умолчанию задано значение **Выкл.**
- Если функция отслеживания моргания включена, во время съемки (📖8) на мониторе отображается символ ее текущей настройки. Если для этой функции выбрано значение **Выкл.**, символ текущей настройки не отображается.

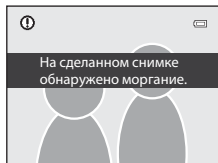

Отображение меню интеллектуального портрета

Поверните диск выбора режимов в положение 📷 (Интеллект. портрет).

Нажмите кнопку **MENU** (📖13), чтобы открыть меню интеллектуального портрета.

- При помощи мультиселектора выберите и задайте параметры меню (📖12).
- Для выхода из меню интеллектуального портрета нажмите кнопку **MENU**.

Настройка экспозиции для съемки (режимы **P**, **S**, **A**, **M**)

Режимы **P**, **S**, **A**, **M**

Вращая диск выбора режимов, вы можете делать снимки в следующих четырех режимах экспозиции: **P** (Програм. авто. режим), **S** (Авто с приор. выдерж.), **A** (Авто с приор. диафраг.) и **M** (Ручной).

В меню съемки (📖81) можно не только задавать выдержку и экспозицию, но и изменять различные расширенные настройки, например, чувствительность ISO и баланс белого.

Режим	Описание	Использование
P Програм. авто. режим (📖71)	Фотокамера автоматически подбирает выдержку и диафрагму для получения оптимальной экспозиции. Можно использовать гибкую программу (📖71), которая позволяет менять сочетания выдержки и диафрагмы при неизменной экспозиции.	Рекомендуется для большинства случаев.
S Авто с приор. выдерж. (📖72)	Пользователь устанавливает выдержку; фотокамера автоматически подбирает диафрагму.	Используется для съемки движущихся объектов с маленькой выдержкой или чтобы подчеркнуть движение объекта с помощью длинной выдержки.
A Авто с приор. диафраг. (📖73)	Пользователь устанавливает значение диафрагмы; фотокамера автоматически подбирает выдержку.	Используется для получения эффекта размытого заднего плана или для обеспечения резкости как на переднем, так и на заднем плане.
M Ручной (📖74)	Пользователь настраивает и выдержку, и диафрагму.	Используется для управления экспозицией в соответствии с требованиями съемки.

Даже если диском выбора режимов выбран режим **U** (user setting (пользовательских настроек)), можно выполнять съемку в режимах **P** (Програм. авто. режим), **S** (Авто с приор. выдерж.), **A** (Авто с приор. диафраг.) и **M** (Ручной). В режиме **U** (📖108) можно сохранять сочетания параметров, часто используемые для съемки (user setting (пользовательские настройки)).

Функции, доступные в режимах **P**, **S**, **A** и **M**

- При необходимости на этом шаге можно применить настройки режима вспышки (📖36), автоспуска (📖39), режима фокусировки (📖40) и коррекции экспозиции (📖43).
- Нажмите кнопку **MENU**, чтобы изменить настройки меню съемки (📖81).

Настройка экспозиции для съемки (режимы P, S, A, M)

Выдержка и диафрагма

При разных сочетаниях выдержки и диафрагмы можно получить одинаковую экспозицию, что позволяет достичь эффекта смазанного или остановленного движения и контролировать глубину резкости пространства. Влияние выдержки и диафрагмы на экспозицию показано на следующей иллюстрации. Если меняется настройка чувствительности ISO (☰92), меняется и диапазон значений выдержки и диафрагмы, позволяющих получить правильную экспозицию.

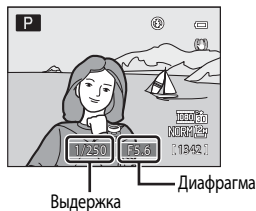

Выдержка



Короткая выдержка
1/1000 с



Длинная выдержка
1/30 с

Значение диафрагмы



Большая диафрагма
(малое число f)
f/3,4



Малая диафрагма
(большое число f)
f/8

Режим **P** (программный автоматический режим)

Фотокамера автоматически подбирает выдержку и диафрагму для получения оптимальной экспозиции.

- 1 Поверните диск выбора режимов в положение **P**.

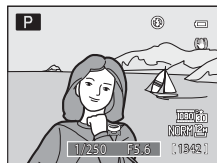

- 2 Скомпонуйте кадр и сделайте снимок.

- По умолчанию фотокамера автоматически выбирает зону фокусировки (одну или несколько из девяти), в которой объект съемки находится ближе всего к фотокамере. Когда объект съемки в фокусе, зона фокусировки (активная зона фокусировки) подсвечивается зеленым (максимум девять зон) (□95).



Гибкая программа

В режиме **P** (Програм. авто. режим) с помощью диска управления можно выбрать различные сочетания выдержки и диафрагмы ("гибкая программа"), не изменяя экспозицию. Когда действует гибкая программа, в верхнем левом углу монитора, рядом с индикатором режима (**P**) появляется символ гибкой программы (**Ж**).

- Поверните диск управления вправо для увеличения диафрагмы (уменьшения числа f), чтобы размыть детали заднего плана, или для использования короткой выдержки, чтобы заснять быстро движущиеся объекты.
- Поверните диск управления влево для уменьшения диафрагмы (увеличения числа f), чтобы увеличить глубину резкости, или для использования длинной выдержки, чтобы подчеркнуть движение объекта.
- Для отмены гибкой программы вращайте диск управления, пока не исчезнет символ гибкой программы (**Ж**). Гибкая программа также отменяется при выборе другого режима съемки или при выключении фотокамеры.

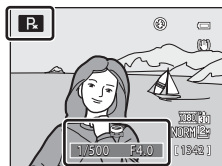
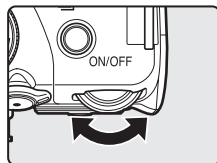

✓ Режим съемки **P** (программный автоматический режим). Примечание

Если объект съемки слишком темный или слишком яркий, иногда бывает невозможно выбрать подходящую экспозицию. В таких случаях при нажатии спусковой кнопки затвора наполовину индикаторы выдержки и диафрагмы мигают. Нужную экспозицию можно подобрать, изменяя, например, чувствительность ISO (□92).

🔧 Выдержка

Доступный диапазон значений выдержки неодинаков и зависит от настройки опции Чувствительность. Кроме этого, доступный диапазон ограничен в режиме непрерывной съемки (□107).

Режим **S** (Автоматический режим с приоритетом выдержки)

Пользователь устанавливает выдержку; фотокамера автоматически подбирает диафрагму.

- Выдержку можно задать в диапазоне от максимального значения - 1/1500 – до двух секунд.

1 Поверните диск выбора режимов в положение **S**.

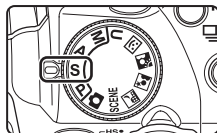

2 Поворотом диска управления выберите значение выдержки.

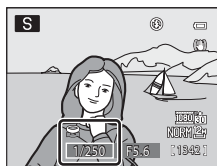

3 Выполните фокусировку и сделайте снимок.

- По умолчанию фотокамера автоматически выбирает зону фокусировки (одну или несколько из девяти), в которой объект съемки находится ближе всего к фотокамере. Когда объект съемки в фокусе, зона фокусировки (активная зона фокусировки) подсвечивается зеленым (максимум девять зон) (📖95).



✓ **S** (съемка в автоматическом режиме с приоритетом выдержки). Примечания

- Если объект съемки слишком темный или слишком яркий, иногда бывает невозможно выбрать экспозицию, соответствующую заданной выдержке. В таких случаях при нажатии спусковой кнопки затвора наполовину индикатор выдержки мигает. Выберите другую выдержку и повторите попытку.
- При выдержке 1/4 с или ниже возможно появление шума на снимках. В таких ситуациях индикатор выдержки подсвечен красным. Рекомендуется задать для функции **ПШ длинной выдержки** (📖102) значение **Вкл.**

📌 **Выдержка**

Доступный диапазон значений выдержки неодинаков и зависит от настройки опции Чувствительность. Кроме этого, доступный диапазон ограничен в режиме непрерывной съемки (📖107).

Режим **A** (Автоматический режим с приоритетом диафрагмы)

Пользователь устанавливает значение диафрагмы; фотокамера автоматически подбирает выдержку.

1 Поверните диск выбора режимов в положение **A**.



2 Поверните диск управления для выбора диафрагмы (числа *f*).

- Диафрагму можно задать в диапазоне от $f/3,4$ до 8 (широкоугольное положение), а также в диапазоне от $f/5,7$ до 8 (положение "телефото" (наименьшее увеличение)).

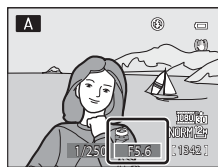

3 Выполните фокусировку и сделайте снимок.

- По умолчанию фотокамера автоматически выбирает зону фокусировки (одну или несколько из девяти), в которой объект съемки находится ближе всего к фотокамере. Когда объект съемки в фокусе, зона фокусировки (активная зона фокусировки) подсвечивается зеленым (максимум девять зон) (195).



✓ Съемка в режиме **A** (Автоматический режим с приоритетом диафрагмы). **Примечание**

Если объект съемки слишком темный или слишком яркий, иногда бывает невозможно выбрать экспозицию, соответствующую заданному значению диафрагмы. В таких случаях при нажатии спусковой кнопки затвора наполовину индикатор диафрагмы мигает. В этом случае выберите другую диафрагму и повторите попытку.

🔑 Выдержка

Доступный диапазон значений выдержки неодинаков и зависит от настройки опции Чувствительность. Кроме этого, доступный диапазон ограничен в режиме непрерывной съемки (107).

🔍 Диафрагма и зум

Значение диафрагмы (число f) указывает на яркость объектива. Большие диафрагмы (выражены меньшими числами f) пропускают в фотокамеру большее количество света, меньшие диафрагмы (большие числа f) – меньше. Когда фотокамера работает в режиме увеличения зуммирования, диафрагму объектива можно изменить в диапазоне от $f/3,4$ до 5,7. В положении зуммирования "телефото" значение диафрагмы увеличивается (снимки становятся темнее), в широкоугольном положении зуммирования – уменьшается (снимки становятся ярче).

M (Ручной) режим

Пользователь настраивает и выдержку, и диафрагму.

- Значение выдержки можно выбрать в диапазоне от 1/1500 (максимально высокая) до восьми секунд.

1 Поверните диск выбора режимов в положение **M**.

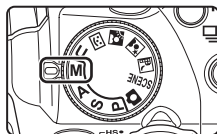

2 Нажмите кнопку мультиселектора ►, чтобы активировать настройку выдержки.

- При каждом нажатии кнопки мультиселектора ► выполняется переключение от настройки выдержки к настройке диафрагмы.
- При выдержке 1/4 с или ниже индикатор выдержки подсвечивается красным (72).

3 Поворотом диска управления выберите значение выдержки.

- При настройке диафрагмы или выдержки индикатор выдержки отображает отклонение от значения экспозиции, измеренного фотокамерой.
- Отклонение на индикаторе экспозиции отображается в единицах EV (от -2 до +2 EV с шагом 1/3 EV).
Индикатор, показанный справа, указывает на переэкспонирование снимка на 1 EV (+1).

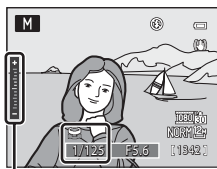

Индикатор экспозиции

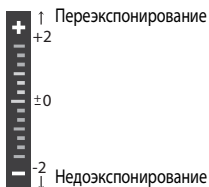

4 Нажмите кнопку мультиселектора ► для включения настройки диафрагмы.

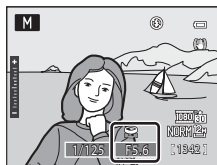

5 Поверните диск управления для выбора значения диафрагмы.

- При необходимости повторите шаги 2-5 для изменения параметров выдержки и диафрагмы и получения желаемой экспозиции.

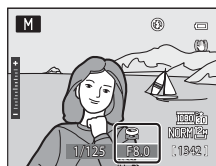

6 Выполните фокусировку и сделайте снимок.

- По умолчанию фотокамера автоматически выбирает зону фокусировки (одну или несколько из девяти), в которой объект съемки находится ближе всего к фотокамере. Когда объект съемки в фокусе, зона фокусировки (активная зона фокусировки) подсвечивается зеленым (максимум девять зон) (📖95).



✓ Чувствительность ISO. Примечание

Если параметру **Чувствительность** (📖92) присвоено значение **Авто** (настройка по умолчанию), **Высокая чувств., авто** или **Авто с фикс. диап.**, фиксируется чувствительность ISO 160.

📎 Выдержка

Доступный диапазон значений выдержки неодинаков и зависит от настройки опции Чувствительность. Кроме этого, доступный диапазон ограничен в режиме непрерывной съемки (📖107).

Режим непрерывной съемки (P, S, A, M)

Используйте этот режим, чтобы зафиксировать детали движущегося объекта, выполнив съемку непрерывной серии изображений.

- Эту функцию можно использовать в режиме съемки **P, S, A, M** и **U**.



Покадровый (настройка по умолчанию)

При каждом нажатии спусковой кнопки затвора выполняется съемка одного кадра.



Непрерывная В

Пока спусковая кнопка затвора удерживается нажатой до конца, выполняется непрерывная съемка с частотой примерно восемь кадров в секунду (если задано **Normal** качество изображения и размер изображения  **4000x3000**). Съемка прекращается после отпускания спусковой кнопки затвора или после того как выполнено пять снимков.





Непрерывная Н

Если спусковая кнопка затвора нажата до конца, выполняется непрерывная съемка примерно 24 кадров с частотой до примерно 1,8 кадров в секунду (если задано **Normal** качество изображения и размер изображения  **4000x3000**).



Буфер предв. съемки

Буфер предварительной съемки хранит изображения, полученные до момента полного нажатия спусковой кнопки затвора. Запись в буфер предварительной съемки начинается, когда спусковая кнопка затвора нажата наполовину, и продолжается, когда спусковая кнопка затвора нажата до конца ( 79).

- Частота кадров при фотосъемке: до 15 кадров в секунду
- Количество кадров: До 25 кадров (в том числе до пяти кадров, сохраняемых в буфере предварительной съемки)
- Задается размер изображения для записи  (1600 × 1200 пикселей).
- Съемка прекращается после того как отпущена спусковая кнопка затвора или заснято максимальное количество кадров.



Непрерывн. В: 120 кадров/с

Пока спусковая кнопка затвора удерживается нажатой до конца, выполняется 50 снимков со скоростью не менее 1/125 с.

- Задается размер изображения для записи  (1280 × 960 пикселей).



Непрерывн. В: 60 кадров/с

Пока спусковая кнопка затвора удерживается нажатой до конца, выполняется 25 снимков со скоростью не менее 1/60 с.

- Задается размер изображения для записи  (1600 × 1200 пикселей).



BSS (выбор лучшего снимка)

Функцию BSS рекомендуется использовать для съемки при плохой освещенности без вспышки, при использовании зуммирования или в других случаях, при которых дрожание фотокамеры может привести к смазыванию изображений.

При полном нажатии спусковой кнопки затвора камера выполняет до десяти снимков. При этом автоматически отбираются и сохраняются самые резкие изображения (снимки с наилучшей детализацией).



Мультикадр 16

При каждом нажатии спусковой кнопки затвора до конца фотокамера делает 16 снимков с частотой примерно 30 кадров в секунду, а затем объединяет их в одно изображение.

- Устанавливается фиксированное качество изображения для записи: **Normal** и фиксированный размер изображения:  (2560 x 1920 пикселей).
- Цифровой зум недоступен.



Интерв. съемка

Фотокамера автоматически делает снимки с заданным интервалом (📖79).



Настройки в меню непрерывной съемки

1 Нажмите на кнопку (режим непрерывной съемки).

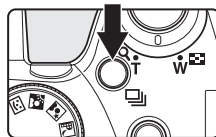
- Откроется меню непрерывной съемки.



2 С помощью мультиселектора выберите настройки меню непрерывной съемки и нажмите кнопку .

- Выбранный режим непрерывной съемки отображается на экране.
- Если выбран режим , символ  отображается только в течение нескольких секунд, даже если индикаторы монитора (📖17) включены.

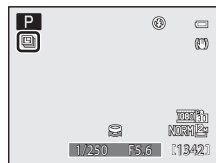
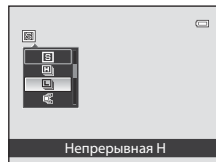

✓ Режим непрерывной съемки

- Вспышка недоступна в режиме непрерывной съемки (исключая съемку с интервальным таймером). Настройки фокусировки, экспозиции и баланса белого фиксируются на значениях, заданных для первого снимка в каждой серии.
- Для сохранения изображений после съемки может потребоваться некоторое время. Время, необходимое для сохранения изображений, зависит от их количества, качества, размера, скорости записи на карту памяти и т.д.
- При увеличении чувствительности ISO на снимках может появляться "шум".
- Скорость непрерывной съемки может снижаться в зависимости от качества и размера изображения, типа карты памяти и условий съемки.
- Если выбраны следующие варианты режима непрерывной съемки: **Буфер предв. съемки, Непрерывн. В: 120 кадров/с, Непрерывн. В: 60 кадров/с** или **Мультикадр 16**, на изображениях, заснятых при мигающем освещении при высокой скорости, например, во флуоресцентном цвете, с использованием ртутных или натриевых ламп, возможно появление полос, неравномерная яркость и цветность.
- Если выбраны следующие варианты режима непрерывной съемки: **Буфер предв. съемки, Непрерывн. В: 120 кадров/с** или **Непрерывн. В: 60 кадров/с**, при съемке в ярком солнечном свете, возможно, не будет подобрана точная экспозиция (изображения могут быть переэкспонированы).
- В сочетании с определенными функциями эту функцию использовать нельзя. Дополнительные сведения см. в разделе "Функции, которые нельзя применять одновременно" (□104).

✓ Выбор лучшего снимка. Примечание

Режим **BSS** наиболее эффективен при съемке неподвижных объектов. При перемещении объекта или изменении компоновки **BSS** может не давать нужный результат.

📎 Изображения, снятые в непрерывном режиме

При съемке в режиме **Непрерывная В, Непрерывная Н, Буфер предв. съемки, Непрерывн. В: 120 кадров/с** или **Непрерывн. В: 60 кадров/с** заснятые изображения сохраняются как "последовательность" (□113).

Буфер предварительной съемки

Если выбран **Буфер предв. съемки**, съемка начинается, когда спусковая кнопка затвора нажата наполовину не менее чем в течение 0,5 секунд; все изображения, заснятые до момента полного нажатия кнопки, сохраняются наряду с изображениями, полученными после того как спусковая кнопка затвора нажата до конца. В буфере предварительной съемки можно сохранить до пяти изображений.

Настройку буфера предварительной съемки можно проверить на мониторе во время съемки (📖 8). Если буфер предварительной съемки не настроен, экранный символ отсутствует. Когда спусковая кнопка затвора нажата наполовину, символ буфера предварительной съемки подсвечен зеленым.

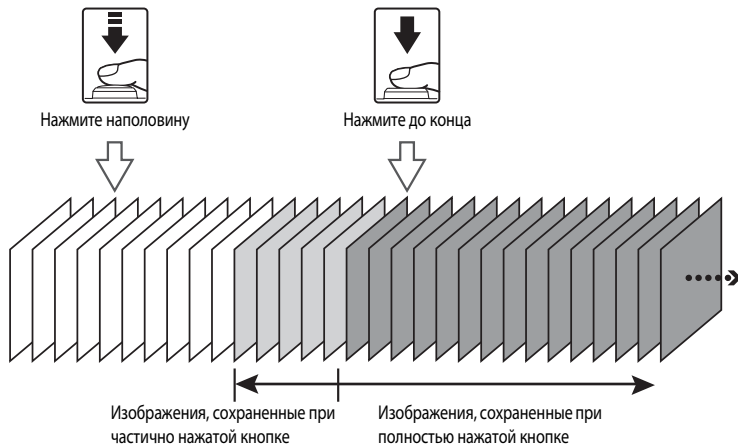



- Если количество оставшихся снимков меньше пяти, съемка с использованием буфера предварительной съемки невозможна. Перед съемкой убедитесь в том, что количество оставшихся снимков - не менее пяти.

Съемка с интервалом

Съемка выполняется автоматически через заданные интервалы.

Выберите **30 секунд**, **1 минута**, **5 минут** или **10 минут**.

- 1 Нажмите кнопку  (режим непрерывной съемки), чтобы открыть меню непрерывной съемки (📖 76), с помощью мультиселектора выберите  **Интерв. съемка**, затем нажмите кнопку .

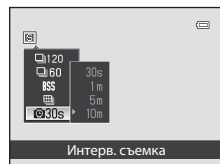

2 Выберите интервал между кадрами и нажмите кнопку **OK**.

- Фотокамера вернется к экрану съемки.
- Максимальное число кадров, которое можно сделать во время съемки с интервалом, зависит от выбранного интервала между кадрами.
 - **30 секунд:** 600 изображений
 - **1 минута:** 300 изображений
 - **5 минут:** 60 изображений
 - **10 минут:** 30 изображений

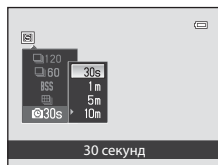

3 Для съемки первого кадра нажмите спусковую кнопку затвора до конца.

- В интервалах между снимками монитор выключается; индикатор включения питания мигает.
- Непосредственно перед выполнением следующего снимка монитор автоматически активируется.



4 Для завершения съемки нажмите спусковую кнопку затвора до конца.

- Съемка автоматически завершается при переполнении внутренней памяти или карты памяти или при достижении верхнего предела числа отснятых кадров.

✓ Съемка с интервалом. Примечания

- Чтобы исключить возможность неожиданного отключения фотокамеры во время съемки, батарея должна быть полностью заряжена.
- Для непрерывного питания фотокамеры в течение длительного времени следует использовать сетевой источник питания EH-62A (приобретается отдельно). Ни при каких обстоятельствах не используйте любые сетевые блоки питания, кроме EH-62A. Нарушение этого требования может привести к перегреву или повреждению фотокамеры.
- Не поворачивайте диск выбора режимов во время съемки с интервалом.

📖 Дополнительные сведения

Дополнительные сведения см. в разделе "Имена файлов и папок" (📖215).

Параметры съемки: Меню съемки (режимы P, S, A, M)

Меню съемки для режимов **P, S, A, M** и **U** (📖108) содержит следующие пункты.

Качество изображ.

📖83

Выбор качества изображения (коэффициента сжатия) для записанных снимков. Этот параметр также можно настроить в меню других режимов съемки.

Размер изображения

📖84

Выбор размера изображения для записанных снимков. Этот параметр также можно настроить в меню других режимов съемки.

Оптимиз. снимок

📖87

Выберите настройки оптимизации изображений в соответствии с сюжетом съемки и собственными предпочтениями.

Баланс белого

📖90

Выбор баланса белого в соответствии с источником света для сохранения естественных цветов изображения.

Чувствительность

📖92

Задайте чувствительность ISO в соответствии с яркостью объекта съемки.

Замер экспозиции

📖93

Выберите вариант измерения яркости объекта съемки.

Брекетинг экспозиции

📖94

Незначительное изменение экспозиции для серии снимков.

Режим зоны AF

📖95

Выбор метода определения зоны фокусировки.

Режим автофокуса

📖101

Выбор режима фокусировки фотокамеры.

Попр. мощн. вспышки

📖101

Регулировка мощности вспышки.

ПШ длинной выдержки

📖102

Снижение шума на снимках, снятых при большой выдержке.

Активный D-Lighting

📖103

Предотвращение потери деталей на ярко освещенных и затененных участках при фотосъемке.

Сохранить user settings

📖109

Сохранение текущих значений отредактированных параметров в положении **U** диска выбора режимов.

Сброс user settings

📖110

Замена параметров, сохраненных в режиме **U**, на значения по умолчанию.

Отображение меню съемки

Выберите режим **P** (Програм. авто. режим), **S** (Авто с приор. выдерж.), **A** (Авто с приор. диафраг.), **M** (Ручной) или **U** (User settings (пользовательских настроек)), повернув диск выбора режимов. Нажмите кнопку **MENU**, чтобы открыть меню съемки.

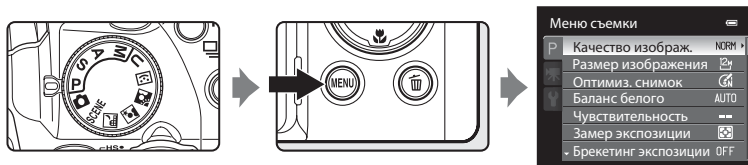

- При помощи мультиселектора выберите параметры и задайте функции в меню (📖12).
- Нажмите кнопку **MENU**, чтобы выйти из меню съемки.

✓ Функции, которые нельзя применять одновременно

Некоторые функции нельзя использовать в сочетании с другими (📖104).

✎ Перемещение по пунктам меню фотокамеры

Вместо кнопок ▲ или ▼ мультиселектора можно использовать диск управления.

Качество изображ.

Выберите **P, S, A** или **M** → **MENU** (Меню съемки) → Качество изображ.

Выберите степень сжатия снимков.

При более высоком качестве достигается улучшенная детализация, однако при этом увеличивается размер, что ограничивает количество снимков, которые можно записать.

FINE Fine

Улучшенное качество изображения (степень сжатия 1:4), предназначено для последующего увеличения или получения высококачественных отпечатков.

NORM Normal (настройка по умолчанию)

Нормальное качество изображения (степень сжатия 1:8), рекомендуется в большинстве случаев.

BASIC Basic

Стандартное качество изображения (степень сжатия 1:16) предназначено для отправки по электронной почте и для использования на веб-страницах.

Символ текущей настройки отображается на мониторе в режимах съемки и просмотра (📖8 - 10).

Настройка качества изображения

- Качество изображения можно настроить и в других режимах съемки помимо **P, S, A** и **M**, нажав на кнопку **MENU**.
- Заданная настройка применяется и к другим режимам съемки (кроме **U**).
- В сочетании с определенными функциями эту функцию использовать нельзя. Дополнительные сведения см. в разделе "Функции, которые нельзя применять одновременно" (📖104).

Дополнительные сведения

Дополнительные сведения см. в разделе "Число оставшихся кадров" (📖85).

















Размер изображения

Выберите **P, S, A** или **M** → **MENU** (Меню съемки) → Размер изображения

Выберите размер снимков в пикселях для записи.





Чем больше размер снимка, тем больше может быть его размер при печати или отображении, на котором не будет заметен эффект зернистости; при этом сокращается количество снимков, которые можно сохранить.

Снимки меньшего размера занимают меньший объем памяти, поэтому они лучше подходят для отправки по электронной почте и для веб-страниц.

Размер изображения	Описание
 4000×3000 (настройка по умолчанию)	Сохранение снимков, имеющих большую детализацию, чем при съемке в режимах  3264×2448 или  2592×1944
 3264×2448	Эти значения превосходно подходят для большинства ситуаций за счет хорошего соотношения между размером файла и качеством изображения.
 2592×1944	
 2048×1536	Размер снимка меньше, чем при настройках  4000×3000 ,  3264×2448 и  2592×1944 , что позволяет сохранить больше снимков.
 1600×1200	
 1280×960	
 1024×768	Запись снимков с размером, пригодным для просмотра на различных устройствах, например на мониторе компьютера.
 640×480	Запись снимков для просмотра на телевизоре с форматом экрана 4:3 или для пересылки по электронной почте.
 3984×2656	Запись снимков с соотношением сторон (3:2), как при съемке с использованием 35-мм пленочных фотокамер.
 3968×2232	Запись снимков с соотношением сторон (16:9), как на широкоэкранный телевизоре.
 1920×1080	
 2992×2992	Запись снимков квадратной формы.













Символ текущей настройки отображается на мониторе в режимах съемки и просмотра ( 8 - 10).

Настройка размера изображения

- Размер изображения можно настроить и в других режимах съемки помимо **P, S, A** и **M**, нажав на кнопку **MENU**.
- Заданная настройка применяется и к другим режимам съемки (кроме **U**).
- Выбирается фиксированный размер изображения  **1600×1200** для **Буфер предв. съемки** или **Непрерывн. В: 60 кадров/с**,  **1280×960** для **Непрерывн. В: 120 кадров/с** ( 76).
- В сочетании с определенными функциями эту функцию использовать нельзя. Дополнительные сведения см. в разделе "Функции, которые нельзя применять одновременно" ( 104).

 **Число оставшихся кадров**

В следующей таблице приведено примерное число снимков, которые можно сохранить во внутренней памяти и на карте памяти емкостью 4 Гб при различных комбинациях настроек **Размер изображения** (📐84) и **Качество изображ.** (📐83). Обратите внимание, что количество снимков, которое может храниться в памяти, зависит от композиции снимка (вследствие сжатия по алгоритму JPEG). Кроме того, количество снимков на картах разных производителей может отличаться, даже если объем памяти карт совпадает.

Размер изображения	Качество изображ.	Внутренняя память (102 МБ)	Карта памяти ¹ (4 Гб)	Размер отпечатка ² (см)
 4000×3000 (настройка по умолчанию)	Fine	17	650	34 × 25
	Normal	35	1 280	
	Basic	68	2 510	
 3264×2448	Fine	26	970	28 × 21
	Normal	52	1 910	
	Basic	101	3 650	
 2592×1944	Fine	41	1 520	22 × 16
	Normal	81	2 940	
	Basic	153	5 480	
 2048×1536	Fine	65	2 410	17 × 13
	Normal	126	4 640	
	Basic	235	8 620	
 1600×1200	Fine	104	3 770	14 × 10
	Normal	199	7 100	
	Basic	346	12 000	
 1280×960	Fine	156	5 740	11 × 8
	Normal	286	10 000	
	Basic	470	17 200	
 1024×768	Fine	235	8 620	9 × 7
	Normal	411	15 000	
	Basic	658	24 100	
 640×480	Fine	470	17 200	5 × 4
	Normal	731	24 100	
	Basic	940	30 100	
 3984×2656	Fine	20	730	34 × 22
	Normal	39	1 450	
	Basic	77	2 800	
 3968×2232	Fine	24	880	34 × 19
	Normal	47	1 720	
	Basic	91	3 350	
 1920×1080	Fine	98	3 550	16 × 9
	Normal	182	6 700	
	Basic	329	12 000	
 2992×2992	Fine	23	860	25 × 25
	Normal	46	1 700	
	Basic	91	3 350	

Параметры съемки: Меню съемки (режимы **P, S, A, M**)

- 1 Если число оставшихся снимков – 10 000 и более, на дисплее отображается "9999".
- 2 Размер отпечатка при разрешении 300 точек на дюйм.

Размеры отпечатков рассчитываются делением числа пикселей на разрешение принтера (точек на дюйм) и умножением полученного результата на 2,54 см. Однако при одинаковом размере изображения снимки, напечатанные с более высоким разрешением, печатаются в размере меньше указанного, а снимки, напечатанные с более низким разрешением — в размере больше указанного.



Печать снимков размера 1:1. Примечание

При печати снимков с установленным форматом 1:1 задайте для принтера настройку "Рамка". Возможность печати снимков в формате 1:1 зависит от принтера.

За дополнительными сведениями обращайтесь к руководству по эксплуатации принтера или к авторизованному дилеру.

Оптимиз. снимок

Выберите **P, S, A** или **M** → MENU (Меню съемки) → Оптимиз. снимок

Выберите настройки оптимизации изображений в соответствии с сюжетом съемки и собственными предпочтениями. Возможна тонкая регулировка резкости, контраста и насыщенности, а также других параметров.

Нормальный (настройка по умолчанию)

Стандартная оптимизация снимков; рекомендуется для большинства условий съемки.

Мягче

Смягчение контуров для получения естественных результатов. Предназначено для съемки портретов или ретуширования снимков на компьютере.

Яркий

Повышение насыщенности и получение ярких оттенков красного и зеленого. Изображения становятся резкими и приобретают более высокую контрастность.

Еще ярче

Повышение насыщенности, контраста и резкости для создания четких снимков с резкими контурами.

Портрет

Снижение контраста и естественная передача цвета и текстуры кожи при портретной съемке.

Польз. настройка

Собственные настройки параметров оптимизации изображения (📖88).

Черно-белый

Создание черно-белых снимков или снимков в режиме "сепия" (📖89).

Если функция оптимизации изображения включена, во время съемки (📖8) на мониторе отображается символ ее текущей настройки. Если для этой функции выбрано значение **Нормальный**, символ текущей настройки не отображается.

Оптимизация изображения. Примечания

- Если задана оптимизация изображения **Нормальный**, **Мягче**, **Яркий**, **Еще ярче**, **Портрет** или **Стандарт Черно-белый**, полученные результаты съемки будут варьироваться в зависимости от параметров экспозиции и положения объекта в кадре, даже если условия съемки остаются одинаковыми. Для достижения одинаковых результатов при создании серии снимков, выберите параметр **Польз. настройка** и значения контраста, резкости и насыщенности, отличные от **Авто**.
- В сочетании с определенными функциями эту функцию использовать нельзя. Дополнительные сведения см. в разделе "Функции, которые нельзя применять одновременно" (📖104).

Пользовательская настройка оптимизации изображения

Выберите **Польз. настройка** для отдельной настройки следующих параметров.

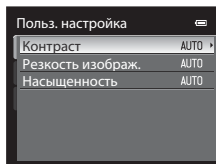

Контраст

Управление контрастом.

Меньшие значения позволяют предотвратить потерю деталей на снимках, сделанных при резком или прямом солнечном свете. Большие значения позволяют сохранить детали на снимках туманных пейзажей и малоконтрастных объектов.

По умолчанию задано значение **Авто**.

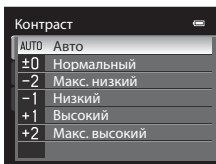

Резкость изображ.

Выбор степени резкости контуров во время съемки.

Высокие значения соответствуют более резким, а низкие – более мягким контурам.

По умолчанию задано значение **Авто**.

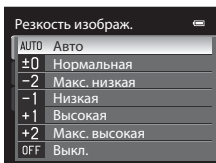

Насыщенность

Управление яркостью цветов.

Выберите параметр "Умеренная" для меньшего цветового насыщения или "Усиленная" для получения более ярких цветов.

По умолчанию задано значение **Авто**.

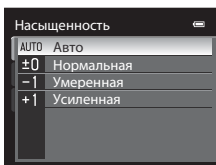

✓ Настройка резкости. Примечание

Во время съемки просмотреть эффекты настройки резкости изображения на мониторе нельзя. Результаты можно проверить в режиме просмотра.

Черно-белый режим при оптимизации изображения

Если выбран режим **Черно-белый**, доступны описанные ниже параметры.

- Для съемки в стандартном черно-белом режиме выберите **Стандарт**.
- Выберите параметр **Польз. настройка** для ручной настройки эффектов **Контраст**, **Резкость изображ.** и **Монохромн. фильтр**.
- Если включена функция **Ч/б + в цвете** (✔), один снимок одновременно записывается в черно-белом и в цветном варианте.

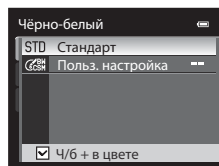

Указанные ниже параметры можно настроить в пункте **Польз. настройка**.

Контраст

Так же, как и для **Оптимиз. снимок** → **Польз. настройка** → **Контраст** (📖88).

Резкость изображ.

Так же, как и для **Оптимиз. снимок** → **Польз. настройка** → **Резкость изображ.** (📖88).

Монохромн. фильтр

Этот эффект имитирует черно-белую фотографию с использованием цветного фильтра.

- **Желтый, Оранжевый, Красный:**
повышает контрастность. Может применяться для уменьшения яркости неба при съемке пейзажей. Оранжевый фильтр обеспечивает более высокий контраст по сравнению с желтым, а красный – более высокий контраст по сравнению с оранжевым.
- **Зеленый:**
смягчает оттенки кожи. Предназначен для съемки портретов.
- **Сепия:**
добавляет на снимок оттенки цвета "сепия", придавая сходство со старой фотографией.

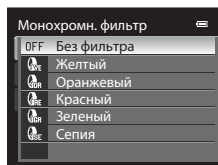

Ч/б + в цвете

Цветные снимки, записанные с включенной функцией "Ч/б + в цвете", идентичны снимкам, записанным при использовании варианта оптимизации снимков **Нормальный**.

Баланс белого

Выберите **P, S, A** или **M** → **MENU** (Меню съемки) → Баланс белого

Цвет света, отраженного от объекта, изменяется в зависимости от цвета источника света. Человеческий мозг может адаптироваться к изменению условий освещения, поэтому человек воспринимает белый цвет независимо от того, где расположены белые объекты – в тени, под прямыми солнечными лучами или в свете лампы накаливания. Цифровые фотокамеры могут подражать этой способности человеческого глаза, обрабатывая снимки в соответствии с цветом источника света. Эта функция называется "балансом белого". Для получения на снимке естественных цветов перед съемкой выберите значение баланса белого, соответствующее источнику света.

Хотя для большинства видов освещения можно использовать настройку по умолчанию **Авто**, для более точного результата можно выбрать значение баланса белого, соответствующее определенному источнику света.

AUTO Авто (настройка по умолчанию)

Баланс белого настраивается автоматически в соответствии с освещением. В большинстве случаев это лучший выбор.

PRE Ручная настройка

Используется для съемки при нестандартном освещении. Дополнительные сведения см. в разделе "Ручная настройка" (📖91).

Дневной свет*

Используется баланс белого, подходящий для прямого солнечного света.

Лампа накаливания*

Используется при освещении лампами накаливания.

Лампа дн. света (от FL1 до FL3)

Используется при освещении лампами дневного света большинства типов. Выберите настройку **FL1** (белые флуоресцентные лампы), **FL2** (белые/нейтральные флуоресцентные лампы дневного света) или **FL3** (флуоресцентные лампы дневного цвета).

Облачно*

Используется при съемке в облачную погоду.

Вспышка*

Используется для съемки со вспышкой.

* Становятся доступны еще семь настроек для более тонкой регулировки. Направление "+" увеличивает насыщенность синего оттенка, "-" увеличивает насыщенность красного оттенка.

Если включена функция непрерывной съемки, во время съемки (📖8) на мониторе отображается текущая настройка. Если для этой функции выбрано значение **Авто**, символ текущей настройки не отображается.

Баланс белого. Примечания

- При использовании настроек баланса белого, отличных от **Авто** и **Вспышка**, задайте для вспышки значение  (Выкл.) (📖36).
- В сочетании с определенными функциями эту функцию использовать нельзя. Дополнительные сведения см. в разделе "Функции, которые нельзя применять одновременно" (📖104).

Ручная настройка

Эта функция позволяет преобразовать снимки, созданные при нестандартном освещении (например, в свете красноватых ламп), чтобы они выглядели как при нормальном освещении. Используйте нижеописанную процедуру измерения баланса белого в условиях освещения, предназначенного для съемки.

1 Используйте эталонный белый или серый объект для правильного определения баланса белого в условиях освещения, при котором будет производиться съемка.

2 Откройте меню съемки (📖81), мультиселектором выберите для параметра **Баланс белого** значение **PRE Ручная настройка** и нажмите кнопку **OK**.

- Объектив выдвинется в положение зума для измерения.

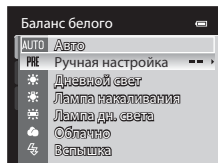

3 Выберите **Измерить**.

- Чтобы применить последний результат измерения баланса белого, выберите **Отмена** и нажмите кнопку **OK**. Для настройки баланса белого будет использовано последнее измеренное значение.

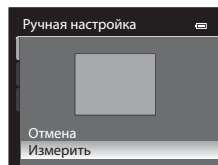

4 Наведите фотокамеру на эталонный белый или серый объект, чтобы он оказался в кадре.

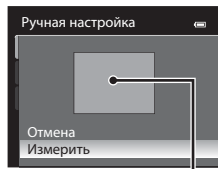

Кадр эталонного объекта

5 Нажмите кнопку **OK**, чтобы измерить значение баланса белого.

- Затвор откроется, и будет установлено новое значение баланса белого (снимок сохранен не будет).

✓ Ручная настройка. Примечание

Фотокамера не может измерить значение баланса белого при вспышке. Если во время съемки используется вспышка, выберите для параметра **Баланс белого** значение **Авто** или **Вспышка**.

Чувствительность

Выберите **P, S, A** или **M** → MENU (Меню съемки) → Чувствительность

При увеличении чувствительности ISO возможна съемка при меньшей освещенности. Более высокая чувствительность ISO позволяет снимать более темные объекты. Кроме этого, даже если объекты съемки имеют примерно одинаковую яркость, возможна съемка с меньшей выдержкой и уменьшение размывания, вызванное дрожанием фотокамеры и перемещением объекта съемки.

- Хотя более высокая чувствительность ISO эффективна при съемке более темных объектов, съемке без вспышки, при использовании зуммирования и в ряде других ситуаций, на изображениях может появляться "шум".





Чувствительность

- **Авто** (настройка по умолчанию): При достаточном освещении выбирается чувствительность ISO 160; фотокамера компенсирует неяркое освещение, повышая чувствительность до ISO 800.
- **Высокая чувств., авто**: чувствительность ISO автоматически устанавливается в диапазоне от ISO 160 до 1600 в зависимости от яркости объекта.
- **Авто с фикс. диап.**: выберите диапазон, в котором фотокамера будет автоматически настраивать чувствительность ISO – **ISO 160-200** (настройка по умолчанию) или **ISO 160-400**. Камера не будет повышать чувствительность сверх максимальной величины выбранного диапазона. Выберите максимальное значение чувствительности ISO для эффективного контроля над степенью "зернистости" изображений.
- **160, 200, 400, 800, 1600, 3200**: чувствительность ISO будет зафиксирована на одном из указанных значений.

Максимальная выдержка

Если в режиме съемки **P** или **A** для параметра **Чувствительность** выбрано значение **Авто**, **Высокая чувств., авто** или **Авто с фикс. диап.**, устанавливается выдержка, при которой начинает работать функция автоматического управления чувствительностью ISO (от 1/125 до 1 с). По умолчанию задано значение **Нет**. Если при заданной здесь выдержке экспозиции недостаточно, чувствительность ISO автоматически повышается для достижения нужной экспозиции. Если после повышения чувствительности ISO экспозиции все еще недостаточно, выдержка увеличивается.

Если включена функция чувствительности ISO, во время съемки () на мониторе отображается текущая настройка.

- Если выбрана настройка **Авто**, символ  не показан при ISO 160, но появляется, если чувствительность ISO автоматически повышается до уровня выше 160 (.
- Символ  показан, если выбрана настройка **Высокая чувств., авто**; символ  и максимальное значение чувствительности ISO показаны, если выбрана настройка **Авто с фикс. диап.**

Чувствительность ISO. Примечания

- В режиме **M** (ручной режим) чувствительность ISO будет зафиксирована на значении ISO 160, если выбрана настройка **Авто**, **Высокая чувств., авто** или **Авто с фикс. диап.**
- В сочетании с определенными функциями эту функцию использовать нельзя. Дополнительные сведения см. в разделе "Функции, которые нельзя применять одновременно" ( 104).

Замер экспозиции

Выберите **P, S, A** или **M** → MENU (Меню съемки) → Замер экспозиции

"Замером экспозиции" называют процесс измерения яркости объекта съемки для определения параметров экспозиции.

Эта функция позволяет выбрать способ замера экспозиции фотокамерой.

Матричный (настройка по умолчанию)

Для замера экспозиции используется широкая область экрана.

Этот режим замера обеспечивает правильный подбор экспозиции для различных условий съемки. Рекомендуется для типовых вариантов съемки.

Центр.-взвешенный

Фотокамера замеряет экспозицию для всего кадра, но приоритет отдается объекту в центре кадра. Этот режим подходит для портретной съемки и других сюжетных режимов; экспозиция определяется в соответствии с освещением в центре кадра. Этот метод можно использовать совместно с блокировкой фокусировки (□□33) для измерения экспозиции объектов, смещенных от центра кадра.

Точечный

Фотокамера измеряет экспозицию области, обозначенной кружком в центре кадра. Этот вариант рекомендуется, если основной объект измерения экспозиции гораздо светлее или темнее фона. Убедитесь, что во время съемки данный объект находится внутри обозначенной кружком области. Этот метод можно использовать совместно с блокировкой фокусировки (□□33) для измерения экспозиции объектов, смещенных от центра кадра.

Точечная зона АФ

Фотокамера измеряет экспозицию в выбранной зоне фокусировки. Возможно только при значении **Ручной выбор** или **Авто** параметра **Режим зоны АФ** (□□95).

Замер экспозиции. Примечания

- При работе цифрового зума, когда кратность увеличения составляет от 1,2х до 1,8х, для параметра **Замер экспозиции** выбирается значение **Центр.-взвешенный**, а при кратности увеличения от 2,0х до 4,0х выбирается значение **Точечный**. Обратите внимание, что при использовании цифрового зума область замера экспозиции не отображается на мониторе.
- В сочетании с определенными функциями эту функцию использовать нельзя. Дополнительные сведения см. в разделе "Функции, которые нельзя применять одновременно" (□□104).

Область замера экспозиции

Активная область замера экспозиции отображается, если выбрано значение **Центр.-взвешенный** или **Точечный** для параметра **Замер экспозиции** (□□8)

Брекетинг экспозиции

Выберите **P, S** или **A** → **MENU** (Меню съемки) → Брекетинг экспозиции

Непрерывную съемку можно выполнять одновременно с автоматическим изменением экспозиции (яркости). Это дает эффективный результат, когда корректировка яркости изображения затруднена.

±0.3

Следующие три кадра будут сделаны при значениях экспозиции 0 EV, -0,3 EV и +0,3 EV. При полном нажатии спусковой кнопки затвора будет последовательно сделано три снимка.

±0.7

Следующие три кадра будут сделаны при значениях экспозиции 0 EV, -0,7 EV и +0,7 EV. При полном нажатии спусковой кнопки затвора будет последовательно сделано три снимка.

±1.0



Следующие три кадра будут сделаны при значениях экспозиции 0 EV, -1,0 EV и +1,0 EV. При полном нажатии спусковой кнопки затвора будет последовательно сделано три снимка.

Выкл. (настройка по умолчанию)

Брекетинг экспозиции не выполняется.

Если функция брекетинга экспозиции включена, во время съемки () на мониторе отображается символ ее текущей настройки. Если для этой функции выбрано значение **Выкл.**, символ текущей настройки не отображается.

Брекетинг экспозиции. Примечания

- Функция **Брекетинг экспозиции** недоступна в режиме **M** (ручной).
- Если одновременно выбраны коррекция экспозиции () и значение **±0.3, ±0.7** или **±1.0** для параметра **Брекетинг экспозиции**, будут применяться комбинированные величины коррекции экспозиции.
- В сочетании с определенными функциями эту функцию использовать нельзя. Дополнительные сведения см. в разделе "Функции, которые нельзя применять одновременно" () 104).

Дополнительные сведения

Дополнительные сведения см. в разделе "Просмотр изображений, снятых в режиме непрерывной съемки (Последовательность)" () 113).

Режим зоны АФ

Выберите **P, S, A** или **M** → **MENU** (Меню съемки) → Режим зоны АФ

Вы можете задать способ выбора зоны фокусировки для автофокусировки фотокамеры.

Приоритет лица

Фотокамера автоматически распознает лица и фокусируется на них (дополнительную информацию см. в разделе "Съемка с приоритетом лица" (📖97)).

При распознавании нескольких лиц фотокамера фокусируется на лице человека, находящегося ближе всего к фотокамере.

Если в кадре нет людей или их лица не распознаны, выбирается режим зоны АФ **Авто**. Фотокамера автоматически выбирает зону фокусировки (одну или несколько из девяти), в которой объект съемки находится к ней ближе всего.

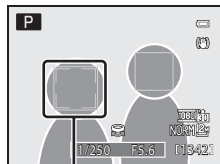

Зона фокусировки

Дополнительные сведения о съемке

AUTO Авто (настройка по умолчанию)

Фотокамера автоматически выбирает зону фокусировки (одну или несколько из девяти), в которой объект съемки находится к ней ближе всего.

Для активации зоны фокусировки нажмите спусковую кнопку затвора наполовину.

При нажатии спусковой кнопки затвора наполовину зона фокусировки, выбранная фотокамерой, отображается на мониторе (до девяти зон).

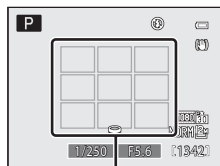

Зоны фокусировки

Ручной выбор

Выберите ручную позицию фокусировки из 99 зон на экране.

Этот параметр подходит для случаев, когда нужный объект сравнительно неподвижен и находится не в центре кадра.

Для перемещения зоны фокусировки к объекту съемки и выполнения съемки нажмите кнопку мультиселектора

▲, ▼, ◀ или ▶.

- Для перечисленных ниже настроек нажмите на кнопку , чтобы временно отменить выбор зоны фокусировки, затем выполните настройку.
 - Режим вспышки, режим фокусировки или автоспуск
 - Коррекция экспозиции

Для возврата в меню выбора зоны фокусировки нажмите кнопку  еще раз.

- Если задан **Размер изображения** (📖84)  **2992x2992**, доступна 81 зона фокусировки.

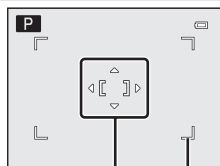

Зона фокусировки

Зоны фокусировки, которые можно выбрать

[] Центр

Фотокамера фокусируется на объекте в центре кадра. Зона фокусировки располагается по центру кадра.

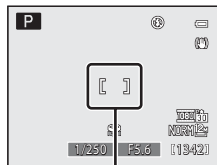

Зона фокусировки

[] Ведение объекта

Ведение объекта начинается после того как этот объект выбран; зона фокусировки перемещается и следует за этим объектом. См. раздел "Фокусировка на движущихся объектах для съемки (ведение объекта)" (📖99).

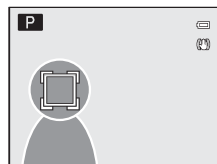

✓ Режим зоны АФ. Примечания

- При использовании цифрового зума фотокамера фокусируется на объекте в центральной зоне фокусировки независимо от выбранного значения параметра **Режим зоны АФ**.
- В редких случаях, при съемке определенных объектов автофокусировка работает некорректно (📖33), и объект съемки может оказаться не в фокусе.
- В сочетании с определенными функциями эту функцию использовать нельзя. Дополнительные сведения см. в разделе "Функции, которые нельзя применять одновременно" (📖104).

Съемка с приоритетом лица

Фотокамера автоматически распознает лица и фокусируется на них.

Функция обнаружения лиц действует в описанных ниже ситуациях.

- Если выбран параметр **Приоритет лица** для **Режим зоны АФ** (📖95)
- Если в сюжетном режиме выбрана функция **☑** (Ночной портрет) (📖49), **Автовыбор сюжета** (📖46) или **Портрет** (📖51).
- Если выбран режим интеллектуального портрета (📖65).

1 Скомпонуйте кадр.

- Когда фотокамера распознает лицо, зона фокусировки, в котором оно находится, выделяется двойной желтой рамкой.

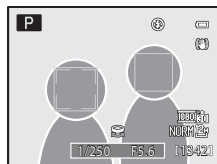

- Если фотокамера распознает несколько лиц, она действует в зависимости от режима съемки, как описано ниже.

Режим съемки	Лица, выделенные двойной рамкой	Число распознаваемых лиц
Режимы P, S, A, M, U (Приоритет лица)	Лицо, расположенное ближе всего к фотокамере	Не более 12
Сюжетные режимы ☑ (Ночной портрет), Автовыбор сюжета или Портрет	* Другие лица выделяются одинарной рамкой.	
Режим интеллектуального портрета	Лицо, расположенное ближе всего к центру кадра * Другие лица выделяются одинарной рамкой.	Не более 3

2 Нажмите спусковую кнопку затвора наполовину.

- Фотокамера фокусируется на лице, выделенном двойной рамкой. Двойная рамка подсвечивается зеленым; фокусировка блокируется.
- Если фотокамера не сможет сфокусироваться на лице, двойная рамка будет мигать. Для фокусировки еще раз нажмите спусковую кнопку затвора наполовину.
- Для съемки нажмите спусковую кнопку затвора до конца.
- Если в режиме интеллектуального портрета используется функция **Таймер улыбки**, даже если спусковая кнопка затвора не нажата, затвор срабатывает автоматически, когда фотокамера обнаруживает улыбку на лице, заключенном в двойную рамку (📖67).

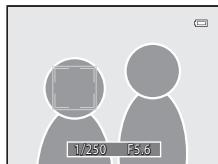

✓ **Приоритет лица. Примечания**

- Если для параметра **Приоритет лица** выбрано значение **Режим зоны АФ**, и при нажатии спусковой кнопки затвора наполовину фотокамера не распознала ни одного лица, значение автоматически переключится на **Авто**.
- Если при нажатии наполовину спусковой кнопки затвора в сюжетном режиме **Ночной портрет** или **Портрет** или в режиме интеллектуального портрета фотокамера не распознала ни одного лица, фокусировка будет выполнена на объекте в центральной зоне фокусировки.
- Фотокамера может не распознать лица в следующих ситуациях:
 - Лица частично скрыты солнцезащитными очками или другими предметами.
 - Лица занимают в кадре слишком много или слишком мало места.
- Если фотокамера обнаруживает несколько лиц, лицо для фокусировки выбирается в зависимости от условий съемки (например, обращено ли лицо к фотокамере).
- В редких случаях при съемке объектов, с которыми система автофокусировки работает некорректно (📖33), объект может быть не в фокусе, несмотря на зеленую подсветку двойной рамки. Если сфокусироваться невозможно, измените режим зоны АФ на **Ручной выбор** или **Центр**, или попробуйте выполнить съемку с блокировкой фокусировки (📖33), переключившись, например, в автоматический режим, и повторно сфокусировавшись на другом объекте, находящемся на таком же расстоянии.
- Снимки, сделанные с использованием функции приоритета лица, в режиме полноэкранного просмотра или просмотра уменьшенных изображений будут автоматически повернуты с учетом ориентации лица (за исключением снимков, сделанных в режимах непрерывной съемки (📖76) или **Брекетинг экспозиции** (📖94)).

Фокусировка на движущихся объектах для съемки (ведение объекта)

Ведение объекта начинается после того как этот объект выбран; зона фокусировки перемещается и следует за этим объектом.

- 1 Откройте меню съемки (📖82), мультиселектором выберите **Режим зоны АФ** и нажмите кнопку **OK**.

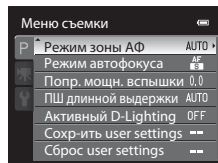

- 2 Выберите **Ведение объекта** и нажмите кнопку **OK**.

- Фотокамера перейдет в режим ведения объекта, и в центре кадра отобразится белая рамка.

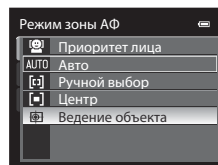

- 3 Выберите объект.

- Поместите объект в центр рамки и нажмите кнопку **OK**.
 - Объект будет зарегистрирован.
 - Если фотокамера не сможет сфокусироваться на объекте съемки, рамка будет подсвечена красным. Измените компоновку кадра и повторите попытку.
- После регистрации вокруг объекта съемки появляется желтая индикация зоны фокусировки, и начинается ведение объекта.
- Если вы хотите изменить объект, нажмите кнопку **OK**, чтобы отменить выбранный объект съемки, а затем выберите новый объект.
- Если фотокамера потеряет объект, индикация зоны фокусировки исчезнет; зарегистрируйте объект еще раз.

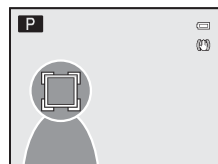
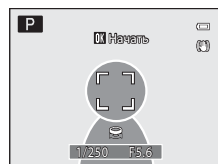

4 Чтобы сделать снимок, нажмите спусковую кнопку затвора.

- Если фотокамера сфокусируется на зоне фокусировки при нажатии спусковой кнопки затвора наполовину, зона фокусировки будет подсвечена зеленым, и фокусировка будет заблокирована.
- Если фотокамера не может сфокусироваться, индикация зоны фокусировки будет мигать. Для фокусировки нажмите спусковую кнопку затвора наполовину.
- Если нажать спусковую кнопку затвора наполовину, когда зона фокусировки не показана, фотокамера сфокусируется на центре кадра.
- Чтобы сделать снимок, нажмите спусковую кнопку затвора до конца.

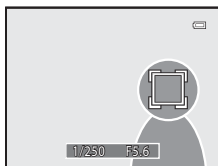

Ведение объекта. Примечания

- Цифровой зум недоступен.
- Положение зума, режим вспышки, режим фокусировки и параметры меню необходимо задать перед регистрацией объекта съемки. Если после регистрации объекта любая из этих настроек изменена, регистрация объекта отменяется.
- В некоторых условиях (например, если объект быстро перемещается, фотокамера сильно дрожит или в кадре находятся несколько похожих объектов) фотокамера не может зарегистрировать или отследить объект съемки, или отслеживает другой объект. Кроме этого, корректное ведение объекта съемки может быть затруднено с учетом, например, его размера или яркости.
- В редких случаях при съемке объектов, с которыми система автофокусировки работает некорректно (☞ 33), объект может быть не в фокусе, несмотря на зеленую подсветку зоны фокусировки. Если сфокусироваться невозможно, измените режим зоны АФ на **Ручной выбор** или **Центр**, или попробуйте выполнить съемку с блокировкой фокусировки (☞ 33), переключившись, например, в автоматический режим, и повторно сфокусировавшись на другом объекте, находящемся на таком же расстоянии.
- В сочетании с определенными функциями эту функцию использовать нельзя. Дополнительные сведения см. в разделе "Функции, которые нельзя применять одновременно" (☞ 104).

Режим автофокуса

Выберите **P, S, A** или **M** → MENU (Меню съемки) → Режим автофокуса

Выбор режима фокусировки фотокамеры.

 Покадровый АФ (настройка по умолчанию)

Фотокамера выполняет фокусировку только при нажатии спусковой кнопки затвора наполовину.

 Непрерывный АФ

Фотокамера фокусируется непрерывно, пока спусковая кнопка затвора не будет нажата наполовину. Используется для съемки движущихся объектов. Когда фотокамера выполняет фокусировку, раздается звуковой сигнал.

Режим автофокуса. Примечание

В сочетании с определенными функциями эту функцию использовать нельзя. Дополнительные сведения см. в разделе "Функции, которые нельзя применять одновременно" (📖104).

Режим автофокуса для видеосъемки

Режим автофокуса для видеосъемки можно задать в пункте **Режим автофокуса** (📖166) меню видеосъемки (📖163).

Попр. мощн. вспышки

Выберите **P, S, A** или **M** → MENU (Меню съемки) → Попр. мощн. вспышки

Коррекция вспышки применяется для регулировки мощности вспышки в пределах $\pm 2,0$ EV с шагом $1/3$ EV, при которой изменяется яркость основного объекта съемки по отношению к заднему плану.

-0.3 - -2.0

Чтобы предотвратить появление на снимке засвеченных участков или бликов, мощность вспышки снижается с $-0,3$ до $-2,0$ EV с шагом $1/3$ EV.

0.0 (настройка по умолчанию)

Мощность вспышки не регулируется.

+0.3 - +2.0

Для увеличения яркости главного объекта кадра мощность вспышки увеличивается с $+0,3$ до $+2,0$ EV с шагом $1/3$ EV.

Если функция таймера улыбки включена, во время съемки (📖8) на мониторе отображается символ ее текущей настройки. Если для этой функции выбрано значение **0.0**, символ текущей настройки не показан.

ПШ длинной выдержки

Выберите **P, S, A** или **M** → **MENU** (Меню съемки) → ПШ длинной выдержки



Если съемка выполняется в темноте при длинной выдержке, на изображениях может появиться шум. Выберите настройку, уменьшающую такой "шум". Если активировано понижение шума при длинной экспозиции, увеличивается время, необходимое для записи снимков после съемки.

AUTO Авто (настройка по умолчанию)

Понижение шума выполняется при съемке с большой выдержкой, при которой на снимках может быть замечен шум.

NR Вкл.

Понижение шума применяется к снимкам, сделанным при выдержке 1/4 секунды или более. Переключение этой функции в режим **Вкл.** рекомендуется при съемке с длинной выдержкой.

Когда выполняется понижение шума при длинной экспозиции, во время съемки на мониторе отображается символ  (8).



Понижение шума при длинной экспозиции. Примечание

В сочетании с определенными функциями эту функцию использовать нельзя. Дополнительные сведения см. в разделе "Функции, которые нельзя применять одновременно" (104).

Активный D-Lighting

Выберите **P, S, A** или **M** → **MENU** (Меню съемки) → Активный D-Lighting

Задайте перед съемкой "Активный D-Lighting" для сохранения контрастных деталей на ярко освещенных и затененных участках. На снимке будет воспроизведен контраст, видимый невооруженным глазом. Эта функция дает особый эффект при съемке сюжетов с высоким контрастом (например, при съемке ярко освещенных пейзажей из темного помещения или затененных объектов на солнечном морском побережье).

 Усиленный,  Нормальный,  Умеренный

Задайте интенсивность функции Активный D-Lighting, применяемую во время съемки.

OFF Выкл. (настройка по умолчанию)

Активный D-Lighting не действует.

Если функция Активный D-Lighting включена, во время съемки на мониторе отображается символ ее текущей настройки (8). Если для этой функции выбрано значение **Выкл.**, символ текущей настройки не отображается.

Активный D-Lighting. Примечания

- При включенной функции Активный D-Lighting для записи изображений требуется дополнительное время.
- Экспозиция будет меньше, чем при съемке в режиме Активный D-Lighting **Выкл.** Чтобы обеспечить корректную градацию, перед сохранением необходимо отрегулировать яркие зоны, затененные зоны и средние тона.
- В сочетании с определенными функциями эту функцию использовать нельзя. Дополнительные сведения см. в разделе "Функции, которые нельзя применять одновременно" (104).

Активный D-Lighting в сравнении с D-Lighting

Функция **Активный D-Lighting** в меню съемки уменьшает экспозицию перед съемкой с целью оптимизации динамического диапазона. Функция **D-Lighting** (149) в меню просмотра оптимизирует динамический диапазон снимков после съемки.

Функции, которые нельзя применять одновременно

Ряд настроек режима вспышки, режима фокусировки, автоспуска и меню съемки не могут быть использованы одновременно с другими функциями.

Функции ограниченного применения	Настройка	Описание
Режим вспышки	Режим Focus (📖40)	Если при съемке используются настройки, отличные от ▲ (бесконечность), вспышка недоступна.
	Непрерывный (📖76)	Если выбран режим съемки Непрерывная В , Непрерывная Н , Буфер предв. съемки , Непрерывн. В: 120 кадров/с и Непрерывн. В: 60 кадров/с , BSS или Мультикадр 16 , вспышка недоступна.
	Брекетинг экспозиции (📖94)	Вспышка недоступна.
Автоспуск	Режим зоны АФ (📖95)	Если для съемки выбран режим Ведение объекта , режим Автоспуск недоступен.
Режим фокусировки	Режим зоны АФ (📖95)	Если для съемки выбран режим Ведение объекта , функция MF (ручная фокусировка) недоступна.
Качество изображ.	Непрерывный (📖76)	Если для съемки выбран режим Мультикадр 16 , фиксируется Качество изображ. Normal .
Размер изображения	Непрерывный (📖76)	<ul style="list-style-type: none"> Параметр Размер изображения получает фиксированное значение  (2560 x 1920 пикселей), если для съемки выбран режим Мультикадр 16. Параметр Размер изображения получает фиксированное значение  (1600 x 1200 пикселей), если для съемки выбран режим Буфер предв. съемки или Непрерывн. В: 60 кадров/с. Параметр Размер изображения получает фиксированное значение  (1280 x 960 пикселей), если для съемки выбран режим Непрерывн. В: 120 кадров/с.
Оптимиз. снимок	Активный D-Lighting (📖103)	Если для съемки используется режим Активный D-Lighting , настройка Контраст параметра Польз. настройка или параметра Польз. настройка в режиме Черно-белый получает фиксированное значение Авто для опций Оптимиз. снимок .
Баланс белого	Оптимиз. снимок (📖87)	Если для параметра Черно-белый выбрано значение Оптимиз. снимок , Баланс белого фиксируется на уровне Авто .
Чувствительность	Непрерывный (📖76)	<ul style="list-style-type: none"> При съемке с заданными параметрами Буфер предв. съемки, Непрерывн. В: 120 кадров/с, Непрерывн. В: 60 кадров/с или Мультикадр 16, Чувствительность задается автоматически, с учетом яркости, если используется режим съемки P, S или A. В режиме съемки M параметр чувствительности ISO получает фиксированное значение 160. При съемке в режиме Непрерывная В недоступна опция 3200. Если выбран режим Непрерывная Н и задано значение Чувствительность 3200, чувствительность меняется на 1600.

Функции ограниченного применения	Настройка	Описание
Замер экспозиции	Режим зоны АФ (📖95)	Если задан Режим зоны АФ Центр , и для параметра Замер экспозиции выбрано значение Точечная зона АФ , настройка Замер экспозиции автоматически меняется на Матричный .
	Активный D-Lighting (📖103)	Для параметра Замер экспозиции устанавливается значение Матричный , если выбран любой режим Активный D-Lighting кроме Выкл. .
Непрерывный/Брекетинг экспозиции	Непрерывный (📖76)/Брекетинг экспозиции (📖94)	Функции Непрерывный и Брекетинг экспозиции нельзя использовать одновременно. Для параметра Брекетинг экспозиции устанавливается значение Выкл. , если выбран любой режим непрерывной съемки кроме Покадровый . Настройка Покадровый выбирается для непрерывного режима, если выбран любой вариант работы функции Брекетинг экспозиции кроме Выкл. .
	Автоспуск (📖39)	Функции Непрерывный и Автоспуск не могут быть использованы одновременно.
	Оптимиз. снимок (📖87)	Если выбран параметр Черно-белый и активна функция Ч/б + в цвете в Оптимиз. снимок , недоступны следующие функции: Непрерывная В , Непрерывная Н , Буфер предв. съемки , Непрерывн. В: 120 кадров/с , Непрерывн. В: 60 кадров/с , BSS , Мультикадр 16 и Брекетинг экспозиции . Если выставлен флажок Ч/б + в цвете , режим непрерывной съемки настраивается на значение Покадровый ; для Брекетинг экспозиции задается Выкл. . Если нужно одновременно сохранить черно-белый и цветной вариант снимка в режиме Интерв. съемка , сначала выберите параметр Ч/б + в цвете , затем - параметр Интерв. съемка .
	ПШ длинной выдержки (📖102)	Если задано значение Вкл. для режимов ПШ длинной выдержки , Непрерывная В , Буфер предв. съемки , Непрерывн. В: 120 кадров/с , Непрерывн. В: 60 кадров/с и Мультикадр 16 недоступны.
Режим зоны АФ	Режим фокусировки (📖40)	<ul style="list-style-type: none"> Если выбран параметр, отличный от Ведение объекта, а также выбран режим фокусировки ▲ (бесконечность), фотокамера фокусируется на бесконечность вне зависимости от варианта Режим зоны АФ. Если задано MF (ручная фокусировка), Режим зоны АФ недоступен.
	Замер экспозиции (📖93)	Если для параметра Замер экспозиции выбрано значение Точечная зона АФ или Точечный , опция Ведение объекта недоступна.
Режим автофокуса	Режим фокусировки (📖40)	Если задан режим фокусировки MF (ручная фокусировка), Режим автофокуса недоступен.
ПШ длинной выдержки	Непрерывный (📖76)	Если для съемки выбран режим Мультикадр 16 , функция понижения шума при длинной экспозиции недоступна.

Параметры съемки: Меню съемки (режимы **P, S, A, M**)

Функции ограниченного применения	Настройка	Описание
Активный D-Lighting	Чувствительность (📖92)	Если для параметра Чувствительность задано значение Высокая чувств., авто или 3200 , опция Активный D-Lighting недоступна. Если выбрано значение Высокая чувств., авто или 3200 , для опции Активный D-Lighting устанавливается значение Выкл.
Печать даты	Непрерывный (📖76)	Если при съемке используются режимы Непрерывная В , Непрерывная Н , Буфер предв. съемки , Непрерывн. В: 120 кадров/с , Непрерывн. В: 60 кадров/с или BSS , влечывание даты недоступно.
	Брекетинг экспозиции (📖94)	Функция влечывания даты недоступна.
Предуп. о закр. глаз	Непрерывный (📖76)/Брекетинг экспозиции (📖94)	Предупреждение о закрытии глаз не отображается, если для параметра "Непрерывный" задано значение, отличное от Покадровый , или включен брекетинг экспозиции.
Цифровой зум	Режим Focus (📖40)	Цифровой зум недоступен в режиме MF (ручная фокусировка).
	Режим зоны АФ (📖95)	Цифровой зум недоступен во время съемки с применением функции Ведение объекта .
	Непрерывный (📖76)	Цифровой зум недоступен в режиме съемки Мультикадр 16 .

Дополнительные сведения

Дополнительные сведения см. в разделе "Цифровой зум. Примечания" (📖197).

Выдержка

Доступный диапазон значений выдержки неодинаков и зависит от настройки опции Чувствительность. Кроме этого, доступный диапазон изменяется при следующих настройках непрерывной съемки:

Настройка	Доступный диапазон	
Чувствительность (📖92) ¹	Авто ² , ISO 160-400 ² в режиме Авто с фикс. диап.	От 1/1500 до 2 сек. (режим P, S) От 1/1500 до 4 сек. (режим A) От 1/1500 до 8 сек. (режим M)
	Высокая чувств., авто ²	От 1/1500 до 2 с (режим P, S, A) От 1/1500 до 8 с (режим M)
	ISO 160-200 ² в режиме Авто с фикс. диап. ISO 160, 200	От 1/1500 до 2 сек. (режим P, S) От 1/1500 до 8 сек. (режим A, M)
	ISO 400, 800	От 1/1500 до 2 сек. (режим P, S) От 1/1500 до 4 сек. (режим A, M)
	ISO 1600	От 1/1500 до 2 сек.
	ISO 3200	От 1/1500 до 1/2 сек.
Непрерывный (📖76)	Буфер предв. съемки	От 1/4000 до 1/60 сек.
	Непрерывн. В: 120 кадров/с	От 1/4000 до 1/125 сек.
	Непрерывн. В: 60 кадров/с	От 1/4000 до 1/60 сек.
	Мультикадр 16	От 1/4000 до 1/30 сек.

1 Настройка чувствительности ISO ограничена и зависит от настройки непрерывной съемки (📖104).

2 В режиме **M** зафиксирована чувствительность ISO 160.

Использование режима **U** (Режим User setting (пользовательских настроек))

Сочетания параметров, часто используемые для съемки (user setting (пользовательские настройки)), можно сохранить в режиме **U**. Для применения сохраненных параметров во время съемки достаточно повернуть диск выбора режимов в положение **U**. Это удобно, если вы хотите выполнить съемку с такими же настройками или незначительно изменить их. Съемка возможна в следующих режимах: **P** (программный автоматический режим), **S** (автоматический режим с приоритетом выдержки), **A** (автоматический режим с приоритетом диафрагмы) и **M** (ручной). В режиме **U** можно сохранить перечисленные ниже параметры.

Основные настройки

Режимы съемки P, S, A, M (📖69) ¹	Изображение на мониторе (📖16, 17) ²	Положение зума (📖31) ²
Режим вспышки (📖36)	Режим фокусировки (📖40) ³	Поправка экспозиции (📖43)
Непрерывный (📖76)		

Меню съемки

Качество изображ. (📖83)	Размер изображения (📖84)	Оптимиз. снимок (📖87)
Баланс белого (📖90) ⁴	Чувствительность (📖92)	Замер экспозиции (📖93)
Брекетинг экспозиции (📖94)	Режим зоны АФ (📖95) ⁵	Режим автофокуса (📖101)
Попр. мощн. вспышки (📖101)	ПШ длинной выдержки (📖102)	Активный D-Lighting (📖103)

- 1 Выберите стандартный режим съемки. Также будут сохранены настройки текущей гибкой программы (если задано **P**), выдержки (если она установлена на **S** и **M**) или диафрагмы (если она установлена на **A** и **M**).
- 2 Также сохраняется действующая настройка изображения на мониторе и положения зума.
- 3 Действующее расстояние фокусировки будет сохранено при выборе настройки **MF** (ручная фокусировка).
- 4 Предустановленное значение ручной настройки применяется в режимах съемки **P, S, A, M** и **U**.
- 5 Текущее положение зоны фокусировки сохраняется, если для параметра **Режим зоны АФ** выбрано значение **Ручной выбор**.

Батарея часов. Примечание

Если встроенная батарея часов (📖189) разряжена, настройки, сохраненные для режима **U**, будут сброшены. Важные настройки рекомендуется записывать на бумаге.

Сохранение настроек в режиме **U**

Часто используемые при съемке настройки можно изменять и сохранять в режиме **U**.

1 Установите диск выбора режимов в желаемое положение экспозиции.

- Поверните в положение **P**, **S**, **A** или **M**.
- Настройки можно сохранить, даже если диск выбора режимов повернут в положение **U** (перед началом эксплуатации в фотокамере заданы настройки по умолчанию для режима съемки **P**).



2 Задайте вместо стандартных настроек часто используемые настройки.

3 Нажмите кнопку **MENU**.

- На мониторе откроется меню съемки.
- При помощи мультиселектора выберите параметры и задайте функции в меню (12).

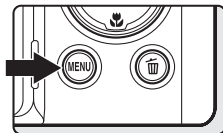

4 Мультиселектором выберите **Сохранить user settings** и нажмите кнопку **OK**.

- Отобразится экран **Готово**, и текущие настройки будут сохранены.

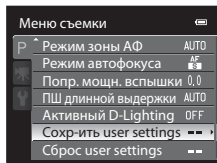

Использование режима **U** (Режим User setting (пользовательских настроек))

Поверните диск выбора режимов в положение **U**, чтобы извлечь настройки, сохраненные в **Сохранить user settings**.

- Скомпонуйте кадр и выполните съемку с этими параметрами или, при необходимости, измените их.
- Сочетания параметров, загружаемых при повороте диска выбора режимов в положение **U**, можно изменять с помощью меню **Сохранить user settings**.

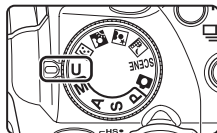

Сброс сохраненных настроек

Настройки, сохраненные для режима **U**, можно обнулить.

- 1 Выберите **Сброс user settings** в меню Съемки и нажмите кнопку **OK**.

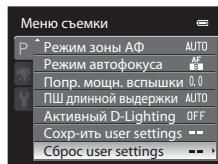

- 2 Выберите **Да** и нажмите кнопку **OK**.

- Сохраненные настройки будут сброшены.

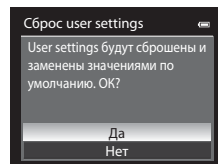



Сброс настроек режима **U**

При сбросе сохраненных пользовательских настроек восстанавливаются следующие значения:





- Режим съемки: **P** (программный автоматический режим)
- Изображение на мониторе: Отображение информации
- Положение зума: максимальное широкоугольное положение
- Режим вспышки: **АВТО** (Авто)
- Режим фокусировки: **АФ** (Автофокусировка)
- Коррекция экспозиции: 0.0
- Непрерывный: Покадровый
- Меню съемки: совпадает с настройками по умолчанию для каждого соответствующего параметра



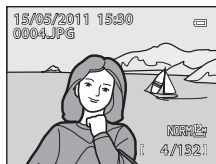







Операции в режиме полнокадрового просмотра

В режиме съемки нажмите кнопку  (просмотр) для перехода в режим просмотра и просмотра сделанных снимков ( 34).



В режиме полнокадрового просмотра можно выполнять описанные ниже действия.



Функция	Элемент управления	Описание	
Выбрать снимки		Нажмите  ,  ,  или  , чтобы выбрать снимки. Для быстрой прокрутки снимков удерживайте кнопки мультиселектора  ,  ,  или  . Снимки также можно выбирать вращением диска управления.	11, 12
Просмотр уменьшенных изображений/календаря	W 	Отображение 4, 9, 16 или 72 уменьшенных изображений. В режиме просмотра 72 уменьшенных изображений поверните кнопку зуммирования в положение W  для переключения на просмотр календаря (кроме режима списка по дате).	115, 117
Увеличить масштаб при просмотре	T 	Увеличение отображаемого на мониторе снимка, примерно до 10x. Для возврата в режим полнокадрового просмотра нажмите кнопку OK .	118
Скрыть или показать информацию о фото	DISP	Удаление с экрана или показ на экране монитора информации о съемке и о фото.	17
Переключиться между экранными режимами		Переключение между режимами монитора и видеоискателя.	16
Последовательно просмотреть изображения	OK	Если эта кнопка нажата во время просмотра последовательности снимков, которая представлена только основным снимком, будут показаны все снимки по отдельности. Для возврата к просмотру только основного снимка нажмите на кнопку мультиселектора  .	113
Прокрутка изображения, снятого в режиме простой панорамы		Фотокамера отображает короткую сторону изображения, заполняя весь экран, и выполняет автоматическую прокрутку.	62
Просмотреть видеоролики		Просмотр отображаемых на мониторе видеороликов.	168

Функция	Элемент управления	Описание	
Удалить снимки		Выберите способ удаления и удалите изображение(я). В режиме избранных снимков ( 122), в режиме автосортировки ( 129) и в режиме списка по дате ( 132) можно удалить снимки, помещенные в один альбом, относящиеся к одной категории или дате съемки.	35, 114
Открыть на мониторе меню	MENU	Вывод на монитор меню выбранного режима.	13
Переключиться на другой режим просмотра		Открытие меню и выбор вкладки MODE (режим просмотра) для переключения в режим избранных снимков, в режим автосортировки или в режим списка по дате.	120
Перейти в режим съемки		Нажмите кнопку  или спусковую кнопку затвора. Также можно переключиться в режим съемки, нажав на кнопку  (видеосъемка).	34, 157
	 		
			

 **Изменение ориентации снимков (вертикальной и горизонтальной)**

Изменение ориентации выполняется после съемки, с помощью функции **Повернуть снимок** (141) в меню просмотра (135).

Просмотр изображений, снятых в режиме непрерывной съемки (Последовательность)

Изображения, снятые в перечисленных ниже режимах непрерывной съемки, сохраняются как группа (так называемая "последовательность").

- Режимы **Непрерывная В**, **Непрерывная Н**, **Буфер предв. съемки**, **Непрерывн. В: 120 кадров/с**, или **Непрерывн. В: 60 кадров/с** в меню непрерывной съемки (📖76).
- Режим **Брекетинг экспозиции** (📖94) в меню съемки (📖81).
- Режим **Непрерывный** в сюжетном режиме **Спорт** (📖52) или **Портрет питомца** (📖59).

В режиме полнокадрового просмотра или просмотра уменьшенных изображений (📖115) первый кадр последовательности используется как "основной снимок", т.е. выводится на экран как пример всех изображений, входящих в последовательность.

- Символ 📖 появляется на экране просмотра снятой последовательности изображений.

Открыв основной снимок последовательности в режиме полнокадрового просмотра, нажмите на кнопку **OK** для индивидуального просмотра каждого изображения, входящего в последовательность. Для возврата к просмотру только основного снимка нажмите на кнопку мультиселектора ▲.

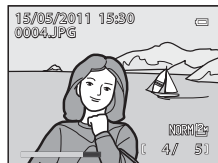

При раздельном просмотре каждого изображения, входящего в последовательность, доступны перечисленные ниже операции.

- Выбор изображения: нажмите кнопку мультиселектора ◀ или ▶. Изображения также можно выбирать вращением диска управления.
- Увеличение: поверните кнопку зуммирования в положение **T** (📖118).

📖 Свойства отображения последовательности



Выберите в меню просмотра **Свойства отображ. послед.** (📖145), чтобы задать просмотр только основных снимков или раздельный просмотр всех снимков каждой заснятой последовательности.

📖 Изменение основного снимка в последовательности

Основной снимок можно изменить, используя пункт меню просмотра **Выбрать основн. снимок** (📖145).

Удаление снимков из последовательности

Если в меню просмотра для параметра **Свойства отобр. послед.** (📖145) выбрано значение **Только основной снимок**, если нажата кнопка  и выбран способ удаления, удаляются описанные ниже изображения.

- Если отображается только основной снимок последовательности:
 - **Текущий снимок**: удаляются все снимки, входящие в выбранную последовательность.
 - **Удалить выбр. снимки**: после выбора основного снимка на экране выборочного удаления изображений (📖35) удаляются все снимки, входящие в выбранную последовательность.
 - **Все снимки**: удаляются все снимки из воспроизводимой последовательности.
- При индивидуальном просмотре изображений, входящих в последовательность, с помощью кнопки , если до нажатия на кнопку  был открыт основной снимок последовательности: удаления выполняется по нижеописанному принципу.
 - **Удалить текущий снимок**: удаление только показанного на экране изображения.
 - **Удалить выбр. снимки**: удаление нескольких изображений, заданных на экране выборочного удаления изображений (📖35).
 - **Удалить всю последов-сть**: удаление всех изображений, входящих в последовательность, включая изображение, показанное на экране.

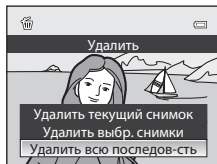

Последовательность. Примечание

Изображения, снятые в непрерывном режиме на фотокамеры других моделей (т.е. не COOLPIX P500), невозможно просматривать как последовательность.

Пункты меню просмотра, доступные в режиме последовательности



Если при просмотре основного снимка нажата кнопка **MENU**, открывается доступ к перечисленным ниже операциям с изображениями, входящими в последовательность.

- | | | | |
|------------------------------------|--------|---------------------------------|--------|
| • Быстрая обработка ¹ | → 📖148 | • D-Lighting ¹ | → 📖149 |
| • Смягчение тона кожи ¹ | → 📖150 | • Эфф. фильтров ¹ | → 📖152 |
| • Задание печати ² | → 📖135 | • Показ слайдов | → 📖138 |
| • Защита ² | → 📖139 | • Повернуть снимок ¹ | → 📖141 |
| • Скрыть снимок ² | → 📖141 | • Уменьшить снимок ¹ | → 📖154 |
| • Звуковая заметка ¹ | → 📖142 | • Копирование ² | → 📖144 |
| • Черная рамка ¹ | → 📖155 | • Свойства отобр. послед. | → 📖145 |
| • Выбрать основн. снимок | → 📖145 | • Избранные снимки ² | → 📖122 |

¹ После раздельного просмотра изображений нажмите на кнопку **MENU**. Настройки можно применять к индивидуальным изображениям.

² Если при просмотре основного снимка нажата кнопка **MENU**, ко всем изображениям, входящим в последовательность, можно применить одинаковые настройки. После раздельного просмотра изображений нажмите на кнопку **MENU**, чтобы применить настройки к индивидуальным изображениям.







Просмотр нескольких снимков: просмотр уменьшенных изображений

Поверните кнопку зуммирования в положение **W**  в режиме полнокадрового просмотра ( 34, 111), чтобы вывести на монитор уменьшенные изображения в режиме просмотра уменьшенных изображений.





В режиме просмотра уменьшенных изображений можно выполнять следующие действия.

Действие	Элемент управления	Описание	
Выбрать снимки		Нажмите на кнопку мультиселектора ▲ , ▼ , ◀ или ▶ . Снимки также можно выбирать вращением диска управления.	11, 12
Увеличить количество отображаемых уменьшенных изображений/ отображение календаря	W 	Поверните кнопку зуммирования в направлении W  , чтобы увеличить число уменьшенных изображений: 4 → 9 → 16 → 72. В режиме просмотра 72 уменьшенных изображений поверните кнопку зуммирования в положение W  для переключения на просмотр календаря (кроме режима списка по дате). В режиме отображения календаря изображения можно выбирать по дате, перемещая курсор ( 117). Поверните кнопку зуммирования в направлении T  , чтобы вернуться в режим отображения уменьшенных изображений.	-
Уменьшить количество отображенных уменьшенных изображений	T 	Поверните кнопку зуммирования в направлении T  , чтобы уменьшить число отображаемых уменьшенных изображений: 72 → 16 → 9 → 4. Если на мониторе отображается 4 уменьшенных изображения, поверните кнопку зуммирования в направлении T  еще раз, чтобы вернуться к полнокадровому просмотру.	-
Возвратиться к полнокадровому просмотру		Нажмите кнопку  .	34, 111
Удалить снимки		Выберите способ удаления и удалите изображение(я). В режиме избранных снимков ( 122), в режиме автосортировки ( 129) и в режиме списка по дате ( 132) можно удалить снимки, помещенные в один альбом или относящиеся к одной категории.	35

Действие	Элемент управления	Описание	
Перейти на экран съемки		Нажмите кнопку  или спусковую кнопку затвора. Также можно переключиться в режим съемки, нажав на кнопку  ( видеосъемка).	34, 157
			
			



Символы на экране уменьшенных изображений

При выборе снимков с параметрами **Задание печати** ( 135) и **Защита** ( 139) на экране отображаются символы, показанные справа.

Символ, отображенный справа, появляется, если выбрано изображение, входящее в последовательность ( 113).



Видеоролики отображаются в полнокадровом режиме (в режиме просмотра 72 уменьшенных изображений, если для просмотра выбирается видеоролик, вверху монитора появляется обозначение ).

Показ уменьшенных изображений в режиме избранных снимков и в режиме автосортировки

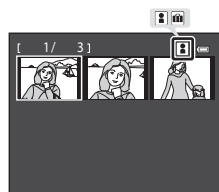
- В режиме избранных снимков ( 122) в верхнем правом углу монитора появляется символ просматриваемого альбома.
- В режиме автосортировки ( 129) в верхнем правом углу монитора появляется символ, обозначающий категорию просматриваемого изображения.



Отображение календаря

В режиме показа 72 уменьшенных изображений (115) поверните кнопку зуммирования в направлении **W** () , чтобы перейти к отображению календаря.

Дата выбирается с помощью курсора. Даты, к которым привязаны снимки, подчеркнуты желтым.

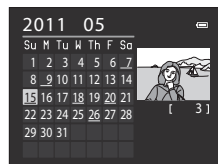



В режиме отображения календаря можно выполнять перечисленные ниже действия.

Действие	Элемент управления	Описание	
Выбрать дату		Нажмите на кнопку мультиселектора ▲, ▼, ◀ или ▶. Дату также можно выбрать вращением диска управления.	11, 12
Возвратиться к полнокадровому просмотру		Чтобы открыть первый снимок, помеченный выбранной датой, перейдите в режим полнокадрового просмотра.	34, 111
Возвратиться в режим показа списка снимков	T ()	Поверните кнопку зуммирования в положение T () .	-

Отображение календаря. Примечания

- Если дата не установлена, снимкам присваивается дата создания "01.01.11".
- Кнопки **MENU** и  при отображении календаря не действуют.

Режим списка по дате

В режиме списка по дате (132) можно просмотреть только снимки с одинаковой датой создания. Параметры списка по дате (133) также доступны только применительно к снимкам с выбранными датами создания.

Просмотр крупным планом: увеличение при просмотре

Вращение кнопки зуммирования в направлении **T** (Q) в режиме полнокадрового просмотра (📖134) увеличивает просматриваемый снимок; при этом на мониторе отображается центральная часть снимка.

- Разметка в нижнем правом углу монитора показывает, какая часть снимка увеличена.

При увеличении снимков можно выполнять перечисленные ниже действия.



Действие	Элемент управления	Описание	📖
Увеличить масштаб	T (Q)	Поверните кнопку зуммирования в направлении T (Q). Зум увеличивается до, примерно, 10x. Увеличение происходит также при повороте диска управления вправо.	11, 31
Уменьшить масштаб	W (R)	Поверните кнопку зуммирования в направлении W (R). Когда коэффициент увеличения достигнет 1x, монитор вернется в режим полнокадрового просмотра. Уменьшение происходит также при повороте диска управления влево.	11, 31
Переместить отображаемый участок		Для просмотра других фрагментов снимка используйте кнопки мультиселектора ▲, ▼, ◀ или ▶.	12
Возвратиться к полнокадровому просмотру	OK	Нажмите кнопку OK.	34, 111
Удалить снимки		Выберите способ удаления и удалите изображение(я). В режиме избранных снимков (📖122), в режиме автосортировки (📖129) и в режиме списка по дате (📖132) можно удалить снимки, помещенные в один альбом или относящиеся к одной категории.	35
Кадрировать изображение	MENU	Нажмите эту кнопку для сохранения только отображаемой части снимка в виде отдельного файла.	156
Перейти на экран съемки		Нажмите кнопку или спусковую кнопку затвора. Также можно переключиться в режим съемки, нажав на кнопку (📷 видеосъемка).	34, 157

Снимки, сделанные с использованием функции приоритета лица или распознавания домашнего питомца

Если при полнокадровом просмотре снимков, сделанных с использованием функции приоритета лица (📖97) или распознавания домашнего питомца (📖59), повернуть кнопку зуммирования в направлении **T** (📷), снимок увеличится, и лицо



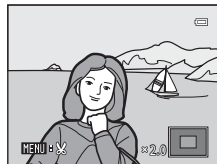

человека или морда животного, распознанные во время съемки, будет расположено в центре (кроме снимков, сделанных в режиме непрерывной съемки (📖59, 76) или **Брекетинг экспозиции** (📖94)).

- Если распознано несколько лиц, на увеличенном снимке в центре монитора будет находиться лицо, по которому производилась фокусировка. Используйте кнопки мультиселектора ▲, ▼, ◀ или ▶, чтобы вывести на монитор другие распознанные лица.
- Если кнопку зуммирования повернуть еще дальше в направлении **T** (📷) или **W** (📷), коэффициент увеличения изменится, и восстановится обычный масштаб экрана воспроизведения.



Просмотр изображений по категориям

Доступны перечисленные ниже режимы просмотра.

	Старт 📖 111
	Просмотр всех изображений.
	Избранные снимки 📖 122
	Просмотр изображений, включенных в альбом.
	Автосортировка 📖 129
	Просмотр изображений и видеороликов с автоматической сортировкой по категориям.
	Список по дате 📖 132
	Просмотр изображений, относящихся к выбранной дате.

1 В режиме просмотра нажмите кнопку MENU.

- Откроется меню просмотра.

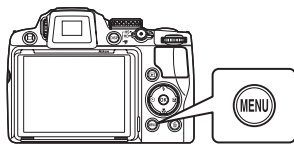

2 Нажмите на кнопку мультиселектора ◀.

- Активируется функция выбора вкладок.

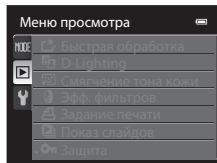

3 Кнопками ▲ или ▼ выберите вкладку MODE.

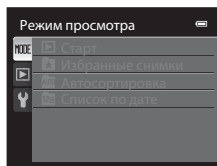

4 Нажмите кнопку ► или OK.

- Откроется меню выбора режима просмотра.

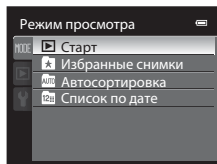

5 С помощью мультиселектора выберите режим просмотра.

- Для возврата к действующему режиму просмотра без переключения режимов просмотра нажмите на кнопку **MENU**.

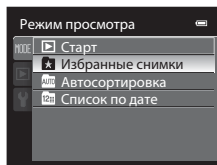

6 Нажмите кнопку **OK**.

- Фотокамера перейдет в выбранный режим просмотра.

Сортировка избранных изображений (режим избранных снимков)

Изображения можно объединять в альбомы и сортировать.

Добавленные в альбом изображения можно просмотреть, используя "Режим избранных снимков" **★**.

- Объединение изображений в альбомы упрощает поиск.
- Изображения можно сортировать по событиям, например, "каникулы" или "свадьба".
- Одно изображение может быть включено в разные альбомы.

Добавление изображений в альбом

Изображения можно объединять в альбомы и сортировать.

- 1 Выберите изображение в режиме просмотра (📖34), в режиме автосортировки (📖129) или в режиме списка по дате (📖132) и нажмите на кнопку **MENU**.

- Откроется меню просмотра.

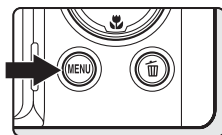

- 2 Мульти-selectorом выберите **★ Избранные снимки** и нажмите кнопку **OK**.

- Откроется экран избранных снимков.

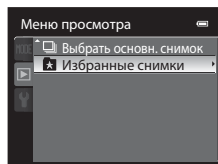

- 3 Нажмите на кнопку мульти-selectorа **◀** или **▶**, затем выберите изображение и нажмите **▲**, чтобы добавить **✔**.

- При необходимости повторите этот шаг, чтобы добавить в альбом другие изображения.
- Нажмите **▼**, чтобы отменить выбор и удалить **✔**.
- Поверните кнопку зуммирования (📖4) в направлении **T** (Q) для возврата в режим полнокадрового просмотра, или в направлении **W** (R) для просмотра уменьшенных изображений.
- Нажмите кнопку **OK**, чтобы вывести на монитор экран выбора альбома.



4 С помощью мультиселектора выберите альбом, в который следует добавить изображения, и нажмите на кнопку **OK**.

- После добавления выбранных изображений фотокамера переключается на меню просмотра.
- Чтобы включить одно изображение в несколько альбомов, повторите эти же действия, начиная с шага 2.



✓ Избранные снимки. Примечания



- Каждый альбом включает до 200 изображений.
- Для видеороликов объединение в альбомы не предусмотрено.
- Если выбранное изображение уже есть в альбоме, оно помечено символом **✓**.
- Изображения добавляются в альбом без физического переноса из папки, в которой они сохранены (📖215), и без копирования в альбом (📖128).



💡 Дополнительные сведения



Дополнительные сведения см. в разделе "Удаление изображений из альбома" (📖125).

Просмотр изображений в альбоме

Если используется "Режим избранных снимков ", выберите альбом, чтобы просмотреть включенные в него изображения.

- В режиме полнокадрового просмотра изображения, включенные в альбом, можно просматривать ( 111) и редактировать ( 146).
- В режиме полнокадрового просмотра или просмотра уменьшенных изображений нажатием на кнопку **MENU** открывается меню избранных снимков ( 126), и все изображения, добавленные в альбом, можно выбрать для просмотра в режиме показа слайдов, применить задание печати или настройки защиты.

- 1 Во время просмотра нажмите на кнопку **MENU**, выберите вкладку **MODE** (режим просмотра), затем нажмите на кнопку  или **OK** ( 120).

- Чтобы открыть список альбомов, нажмите  или , чтобы выбрать  **Избранные снимки**, и нажмите на кнопку **OK**.

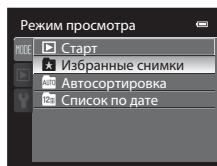
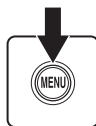

- 2 Выберите альбом с помощью мультиселектора.

- Дополнительные сведения о работе с экраном списка альбомов см. в разделе "Использование режима избранных снимков" ( 126).

- Нажмите на кнопку **OK**, чтобы открыть изображение из выбранного альбома в режиме полнокадрового просмотра.
- В верхнем правом углу монитора появляется символ просматриваемого альбома.
- Чтобы еще раз выбрать альбом, повторите шаги 1 и 2.

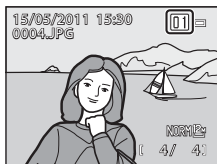
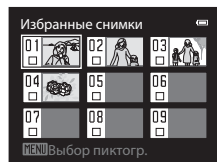

Удаление изображений из альбома

Изображения удаляются из альбома без физического удаления.

- 1** Выберите альбом, выберите режим просмотра изображений (📖 124), затем нажмите на кнопку **MENU**.

- Откроется меню просмотра.

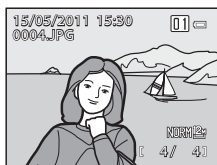

- 2** Мульти-selectorом выберите **✖ Удалить из избранных** и нажмите кнопку **OK**.

- Откроется экран удаления избранных снимков.

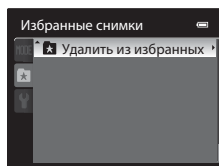

- 3** Нажмите на кнопку мульти-selectorа **◀** или **▶**, затем выберите изображение и нажмите **▲**, чтобы добавить **✔**.

- При необходимости повторите этот шаг, чтобы удалить из альбома другие изображения.
- Нажмите **▼**, чтобы отменить выбор и удалить **✔**.
- Поверните кнопку зуммирования (📖 4) в направлении **T** (🔍) для возврата в режим полнокадрового просмотра, или в направлении **W** (📐) для просмотра уменьшенных изображений.
- Завершив выбор, нажмите кнопку **OK**.



- 4** Выберите **Да** и нажмите кнопку **OK**.

- Изображение удаляется из альбома.
- Выберите **Нет**, чтобы отменить удаление.

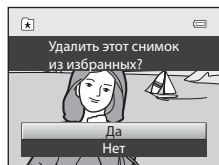









✔ Удаление. Примечание

Если в режиме избранных снимков выполняется физическое удаление изображения, это изображение удаляется из альбома и стирается без возможности восстановления из внутренней памяти или с карты памяти (📖 128).















Использование режима избранных снимков

На экране списка альбомов (📖 124, шаг 2) доступны следующие операции.

Функция	Элемент управления	Описание	
Выбрать альбом		Нажмите кнопку мультиселектора ▲, ▼, ◀ или ▶. Альбом также можно выбрать вращением диска управления.	11, 12
Перейти в режим полнокадрового просмотра		Изображения, входящие в выбранный альбом, отображаются в полнокадровом режиме.	111
Удалить изображения		Физическое удаление всех изображений, включенных в выбранный альбом. Выберите Да в диалоговом окне подтверждения.	35
Изменить символ альбома	MENU	Изменение символа, обозначающего альбом.	127
Перейти в режим съемки		Нажмите кнопку  или спусковую кнопку затвора. Также можно переключиться в режим съемки, нажав на кнопку  (📹 видеосъемка).	34, 157
			
			

Функции меню просмотра, доступные в режиме избранных снимков

В режиме избранных снимков, во время полнокадрового просмотра или просмотра уменьшенных изображений, нажмите на кнопку **MENU** для доступа к перечисленным ниже операциям меню.

- | | | | |
|---------------------------|---|--------------------------|---|
| • Быстрая обработка | →  148 | • D-Lighting | →  149 |
| • Смягчение тона кожи | →  150 | • Эфф. фильтров | →  152 |
| • Задание печати | →  135 | • Показ слайдов | →  138 |
| • Защита | →  139 | • Повернуть снимок | →  141 |
| • Скрыть снимок | →  141 | • Уменьшить снимок | →  154 |
| • Звуковая заметка | →  142 | • Черная рамка | →  155 |
| • Свойства отобр. послед. | →  145 | • Выбрать основн. снимок | →  145 |
| • Удалить из избранных | →  125 | | |

Изменение символов альбомов

Символы, используемые для обозначения альбомов, можно изменять. С помощью измененных символов легче понять, какие изображения входят в каждый из альбомов.

- Во время просмотра нажмите на кнопку **MENU**, выберите вкладку **MODE** (режим просмотра), затем нажмите на кнопку **▶** или **OK** (📖120).

- Чтобы открыть список альбомов, нажмите **▲** или **▼**, чтобы выбрать **Избранные снимки**, и нажмите на кнопку **OK**.

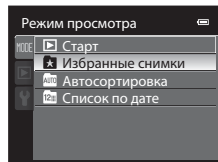
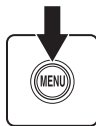

- Мульти-selectorом выберите альбом и нажмите кнопку **MENU**.

- Откроется экран выбора символа.

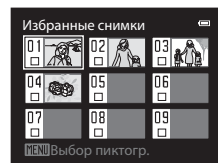
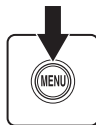

- Нажмите **◀** или **▶**, чтобы выбрать цвет символа, и нажмите на кнопку **OK**.

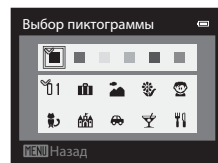

- Нажмите **▲**, **▼**, **◀** или **▶**, чтобы выбрать символ, затем нажмите кнопку **OK**.

- Символ будет изменен; на мониторе снова откроется экран списка альбомов.

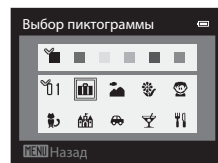

✓ Символы альбомов. Примечания

Символы альбомов для внутренней памяти и для карты памяти следует задать отдельно.

- Чтобы изменить символы альбомов для внутренней памяти, предварительно извлеките из фотокамеры карту памяти.
- По умолчанию выбирается символ с нумерацией (черного цвета).

Добавление/просмотр избранных снимков

Изображения добавляются в альбом без физического переноса из папки, в которой они сохранены (📁215), и без копирования в альбом. В альбом добавляются только имена файлов, присвоенные изображениям. В режиме избранных снимков изображения для просмотра подбираются по именам файлов, которые включены в альбом.

Обратите внимание: если в режиме избранных снимков (📖35, 126) выполняется физическое удаление изображения, это изображение удаляется из альбома и стирается без возможности восстановления из внутренней памяти или с карты памяти.

Добавление изображений в альбомы

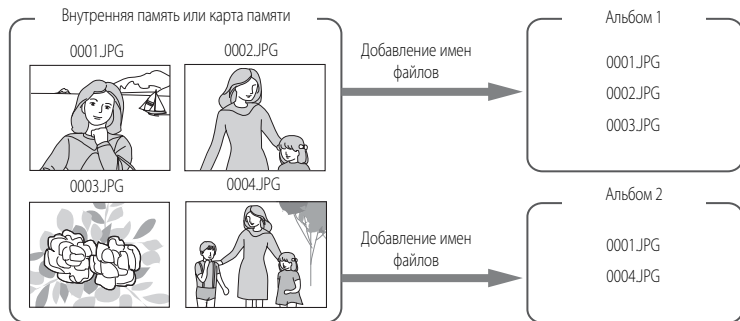

Просмотр изображений в альбомах

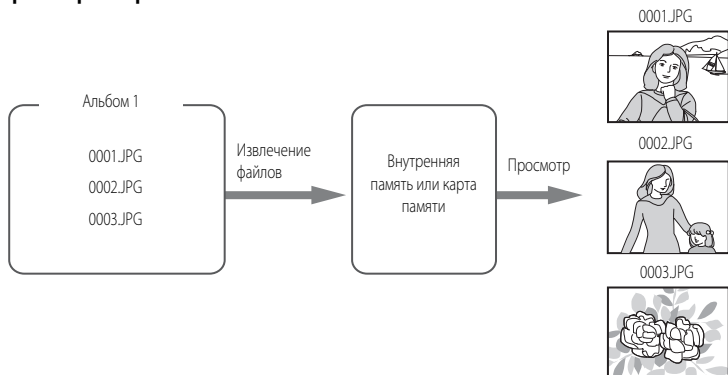

Поиск изображений в режиме автосортировки

Во время съемки изображениям и видеороликам автоматически присваивается одна из перечисленных ниже категорий. Если выбран "Режим автосортировки **Auto**", изображения и видеоролики можно просматривать по категориям.

Улыбка	Портреты	Еда
Пейзаж	От заката до рассвета	Макросъемка
Портрет питомца	Видео	Измененные копии
Другие сюжеты		

- В режиме полнокадрового просмотра изображения, относящиеся к одной категории, можно просматривать (111) и редактировать (146). Кроме этого, изображения можно сортировать по альбомам.
- Нажмите на кнопку **MENU**, чтобы открыть меню автосортировки (131), в котором можно выбрать все изображения, относящиеся к данной категории, для просмотра в режиме показа слайдов, применить задание печати или настройки защиты.

Просмотр изображений в режиме автосортировки

1 Во время просмотра нажмите на кнопку **MENU**, выберите вкладку **MODE** (режим просмотра), затем нажмите на кнопку или **OK** (120).

- Чтобы открыть список категорий, нажмите или , чтобы выбрать **Auto Автосортировка**, и нажмите на кнопку **OK**.

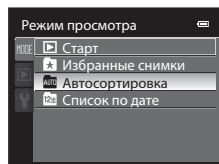
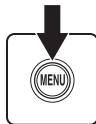





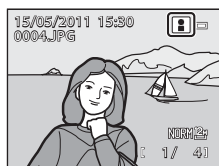
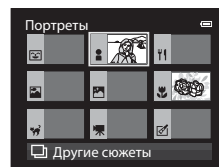







2 С помощью мультиселектора выберите желаемую категорию.

- Сведения о категориях см. в разделе "Категории режима автосортировки" (130).
- Дополнительные сведения о работе с экраном режима автосортировки см. в разделе "Операции, выполняемые в режиме автосортировки" (131).
- Нажмите на кнопку **OK**, чтобы открыть изображение из выбранной категории в режиме полнокадрового просмотра.
- В верхнем правом углу монитора появляется символ просматриваемой категории.
- Чтобы еще раз выбрать желаемую категорию, повторите шаги 1 и 2.



Категории режима автосортировки

Категория	Описание
 Улыбка	Снимки, сделанные в режиме интеллектуального портрета (📖65), в положении Включить таймера улыбки.
 Портреты	Снимки, сделанные в режиме P, S, A, M или U с использованием функции распознавания лиц (📖97). Снимки, сделанные в следующих сюжетных режимах: <ul style="list-style-type: none">  (Ночной портрет)* (📖49)  (Освещение сзади)* (📖50) Портрет* (📖51), Праздник/в помещ. (📖52)
 Еда	Снимки, сделанные в сюжетном режиме Еда (📖56).
 Пейзаж	Снимки, сделанные в сюжетном режиме Пейзаж* (📖51).
 От заката до рассвета	Снимки, сделанные в следующих сюжетных режимах: <ul style="list-style-type: none">  (Ночной пейзаж)* (📖48) Закат (📖53), Сумерки/рассвет (📖54), Фейерверк (📖57)
 Макросъемка	Снимки, сделанные в режиме фокусировки с макросъемкой (📖40). Снимки, сделанные в сюжетном режиме Макро* (📖55).
 Портрет питомца	Снимки, сделанные в сюжетном режиме Портрет питомца (📖59).
 Видео	Видеоролики (📖157).
 Измененные копии	Копии, созданные с использованием функции редактирования (📖146).
 Другие сюжеты	Остальные изображения, не относящиеся к вышеописанным категориям.

* Снимки, сделанные с использованием функции Автовыбор сюжета (📖46), также распределяются по категориям.

Режим автосортировки. Примечания

- В режиме автосортировки в каждую из категорий можно включить до 999 файлов со снимками и видеороликами. Если в конкретную категорию уже включены 999 снимков или видеороликов, в эту категорию невозможно включить или просмотреть в режиме автосортировки новые снимки и видеоролики. Используйте для просмотра снимков и видеороликов, не отнесенных к какой-либо категории, обычный режим просмотра (📖34) или режим списка по дате (📖132).
- Режим автосортировки недоступен для просмотра снимков и видеороликов, скопированных из внутренней памяти на карту памяти или наоборот (📖144).
- Режим автосортировки недоступен для просмотра снимков и видеороликов, сохраненных в фотокамерах других моделей (не COOLPIX P500).

Операции, выполняемые в режиме автосортировки

На экране списка категорий (📖 129, шаг 2) доступны перечисленные операции.

Функция	Элемент управления	Описание	📖
Выбрать категорию		Нажмите кнопку мультиселектора ▲, ▼, ◀ или ▶. Категории также можно выбирать вращением диска управления.	11, 12
Перейти в режим полнокадрового просмотра		Показ изображений, включенных в выбранную категорию, в режиме полнокадрового просмотра.	111
Удалить изображения		Удаление всех изображений, включенных в выбранную категорию. Выберите Да в диалоговом окне подтверждения.	35
Перейти в режим съемки		Нажмите кнопку или спусковую кнопку затвора. Также можно переключиться в режим съемки, нажав на кнопку (📹 видеосъемка).	34, 157

Функции меню просмотра, доступные в режиме автосортировки

В режиме автосортировки, во время полнокадрового просмотра или просмотра уменьшенных изображений, нажмите на кнопку **MENU** для доступа к перечисленным ниже меню.



- Быстрая обработка → 📖 148
- Смягчение тона кожи → 📖 150
- Задание печати → 📖 135
- Защита → 📖 139
- Скрыть снимок → 📖 141
- Звуковая заметка → 📖 142
- Свойства отобр. послед. → 📖 145
- Избранные снимки → 📖 122
- D-Lighting → 📖 149
- Эфф. фильтров → 📖 152
- Показ слайдов → 📖 138
- Повернуть снимок → 📖 141
- Уменьшить снимок → 📖 154
- Черная рамка → 📖 155
- Выбрать основн. снимок → 📖 145



Просмотр изображений по дате (список по дате)

В режиме "Список по дате"  можно просмотреть только снимки, имеющие одинаковую дату создания.

- В режиме полнокадрового просмотра, как и в обычном режиме просмотра, можно вывести на монитор информацию о съемке, увеличить масштаб показа, редактировать изображения и просматривать видеоролики. Кроме этого, изображения можно сортировать по альбомам.
- Нажмите на кнопку **MENU**, чтобы открыть меню списка по дате (133), в котором можно выбрать все изображения, относящиеся к одной дате, для просмотра в режиме показа слайдов, применить задание печати или настройки защиты.

Просмотр изображений в режиме списка по дате

1 Во время просмотра нажмите на кнопку **MENU**, выберите вкладку **MODE** (режим просмотра), затем нажмите на кнопку  или **OK** (120).

- Чтобы открыть экран списка по дате, нажмите  или , чтобы выбрать  **Список по дате**, и нажмите на кнопку **OK**.

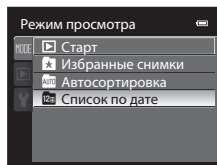
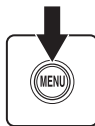

2 Выберите дату с помощью мультиселектора.

- Фотокамера формирует список, включающий до 29 дат. Если изображения относятся более чем к 29 разным датам, все изображения, сохраненные ранее последних 29 дат, будут объединены в категорию **Другие**.
- Дополнительные сведения о работе с экраном списка по дате см. в разделе "Функции, доступные в режиме списка по дате" (133).
- Нажмите на кнопку **OK**, чтобы открыть в полнокадровом режиме первое изображение, относящееся к выбранной дате.
- Чтобы еще раз выбрать дату, повторите шаги 1 и 2.

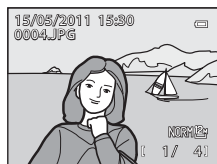
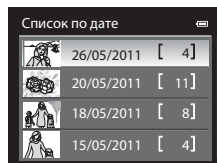









Режим списка по дате. Примечания

- В режиме списка по дате могут быть показаны только последние 9000 снимков. Если сохранено более 9 000 снимков, дата, к которой относится 9 001-й снимок, обозначена символом "*".
- Если в фотокамере не установлена дата, снимкам присваивается дата создания "01.01.11".

Функции, доступные в режиме списка по дате

На экране списка по дате (📖 132, шаг 2) доступны следующие операции.

Функция	Элемент управления	Описание	📖
Выбрать дату		Нажмите кнопку мультиселектора ▲ или ▼. Дату также можно выбрать вращением диска управления.	11, 12
Перейти в режим полнокадрового просмотра		Показ изображений, относящихся к выбранной дате, в режиме полнокадрового просмотра.	111
Удалить изображения		Удаление всех изображений, относящихся к выбранной дате. Выберите Да в диалоговом окне подтверждения.	35
Просмотреть меню списка по дате	MENU	Отображение меню списка по дате.	–
Перейти в режим съемки		Нажмите кнопку  или спусковую кнопку затвора. Также можно переключиться в режим съемки, нажав на кнопку  (▶) (видеосъемка).	34, 157
			
			

Функции меню просмотра, доступные в режиме списка по дате

В режиме списка по дате нажмите на кнопку **MENU**, чтобы применить одну из нижеописанных операций меню к изображениям, относящимся к выбранной дате.

- Быстрая обработка¹ → 📖 148
- Смягчение тона кожи¹ → 📖 150
- Задание печати² → 📖 135
- Защита² → 📖 139
- Скрыть снимок² → 📖 141
- Звуковая заметка¹ → 📖 142
- Свойства отобр. послед. → 📖 145
- Избранные снимки¹ → 📖 122
- D-Lighting¹ → 📖 149
- Эфф. фильтров¹ → 📖 152
- Показ слайдов → 📖 138
- Повернуть снимок¹ → 📖 141
- Уменьшить снимок¹ → 📖 154
- Черная рамка¹ → 📖 155
- Выбрать основн. снимок → 📖 145

¹ После просмотра изображения в режиме полнокадрового просмотра нажмите на кнопку **MENU**.

² Нажмите на кнопку **MENU** на экране списка по дате (📖 132, шаг 2), чтобы применить функции ко всем снимкам, которые относятся к выбранной дате. Нажмите на кнопку **MENU** в режиме полнокадрового просмотра, чтобы применить функции к индивидуальным снимкам.

Параметры просмотра: Меню просмотра

В меню просмотра доступны нижеописанные функции.

	Быстрая обработка 📖 148
	Простое создание обработанных изображений с увеличенными контрастом и насыщенностью.
	D-Lighting 📖 149
	Повышение яркости и контраста на темных участках снимков.
	Смягчение тона кожи 📖 150
	Усиление гладкости кожи объекта съемки.
	Эфф. фильтров 📖 152
	Применение различных эффектов с использованием цифрового фильтра.
	Задание печати 📖 135
	Выбор снимков для печати и количества копий каждого из них.
	Показ слайдов 📖 138
	Просмотр снимков, сохраненных во внутренней памяти или на карте памяти, в автоматическом режиме показа слайдов.
	Защита 📖 139
	Защита выбранных снимков от случайного удаления.
	Повернуть снимок 📖 141
	Изменение ориентации снимка.
	Скрыть снимок 📖 141
	Скрытие выбранных снимков в режиме просмотра.
	Уменьшить снимок 📖 154
	Создание уменьшенной копии снимка.
	Звуковая заметка 📖 142
	Добавление звуковой заметки к снимку.
	Копирование 📖 144
	Копирование файлов из внутренней памяти на карту памяти и обратно.
	Черная рамка 📖 155
	Создание нового снимка в черной рамке.
	Свойства отобр. послед. 📖 145
	Раздельный показ изображений из серии последовательно сделанных снимков, или показ только основного снимка.
	Выбрать основн. снимок 📖 145
	Изменение основного снимка в серии последовательно сделанных снимков (снимки в последовательности  113).
	Избранные снимки 📖 122
	Выбор и добавление избранных снимков.
	Удалить из избранных 📖 125
	Удаление снимка из альбома.

Отображение меню просмотра

Нажмите кнопку , чтобы войти в режим просмотра (34).

Нажмите кнопку **MENU**, чтобы вывести на монитор меню просмотра.

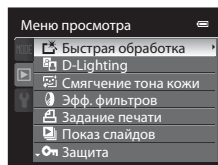
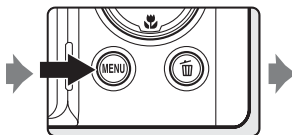
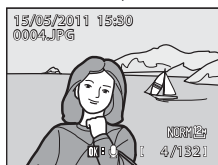





- При помощи мультиселектора выберите параметры и задайте функции в меню (12).
- Для выхода из меню просмотра нажмите кнопку **MENU**.

Задание печати: выбор снимков и количества копий для печати

Нажмите кнопку  (Меню просмотра) → **MENU** (Меню просмотра) →  Задание печати

Если для печати снимков, сохраненных на карте памяти, выбрать один из нижеописанных способов, предварительно на карте памяти можно выбрать снимки для печати и количество копий.

- Печать на принтере, совместимом с DPOF (233) и оснащенном слотом для карт памяти.
- Заказ отпечатков в цифровой фотолаборатории, предоставляющей услуги по DPOF.
- Прямая распечатка снимков с фотокамеры при подключении к PictBridge-совместимому (233) принтеру (179). (Если карта памяти извлечена из фотокамеры, настройки печати также можно применить к снимкам, сохраненным во внутренней памяти.)

- 1 Мультиселектором выберите **Выбрать снимки** и нажмите кнопку .

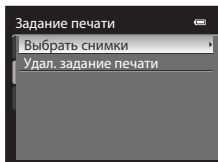

2 Выберите снимки (не более 99) и количество копий каждого снимка (не более 9).

- Нажмите кнопку мультиселектора ◀ или ▶ для выбора снимков и нажмите кнопку ▲ или ▼ для указания количества копий каждого снимка.
- Снимки также можно выбирать вращением диска управления.
- Снимки, выбранные для печати, отмечаются галочкой и числом, обозначающим количество копий, выбранное для печати. Галочка не отображается, если для снимка не было выбрано ни одной копии. Эти снимки печататься не будут.
- Поверните кнопку зуммирования в направлении **T** (Q) для перехода в режим полнокадрового просмотра или в направлении **W** (E), чтобы переключиться на просмотр 12 уменьшенных изображений.
- После завершения настройки нажмите кнопку **OK**.



3 Выберите, следует ли печатать дату съемки и информацию о снимке.

- Выберите **Дата** и нажмите кнопку **OK** для печати даты съемки на всех снимках в задании печати.
- Выберите **Информация** и нажмите кнопку **OK** для печати информации о съемке (значений выдержки и диафрагмы) на всех снимках в задании печати.
- Выберите **Готово** и нажмите кнопку **OK**, чтобы завершить задание печати.

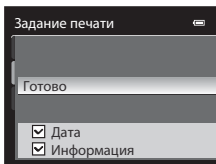

При просмотре снимков, выбранных для печати, отображается символ .

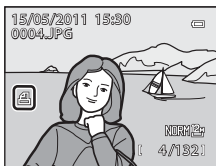

Печать даты съемки и информации о снимке. Примечания

Если в меню Задание печати выбраны параметры **Дата** и **Информация**, дата съемки и информация о снимке будут напечатаны на изображении, если используется принтер, совместимый с DPOF (□233) и поддерживающий данную функцию.

- Информацию о снимке невозможно напечатать, если фотокамера подключена для печати DPOF (□184) напрямую к принтеру с помощью USB-кабеля из комплекта поставки.
- Настройки печати **Дата** и **Информация** обнуляются при каждом открытии меню **Задание печати**.
- Впечатывается дата, занесенная в память фотокамеры в момент съемки изображения. Если дата в фотокамере изменена с помощью функции **Часовой пояс и дата** меню настройки уже после съемки изображения, впечатываемая дата не изменяется.



Задание печати. Примечания

При формировании задания печати в режиме избранных снимков, в режиме автосортировки или в режиме списка по дате, если для печати выбраны снимки, не относящиеся к выбранному альбому, категории или дате съемки, открывается показанный ниже экран.

- Если выбрано **Да**, текущие настройки задания печати добавляются к настройкам задания печати, которые заданы для других изображений.
- Если выбрано **Нет**, все настройки задания печати, которые заданы для других изображений, удаляются, и сохраняются только текущие настройки печати.

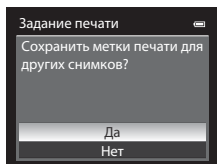

Режим избранных снимков
или режим автосортировки

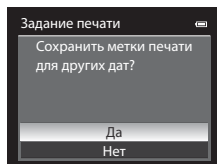

Режим списка по дате

Кроме этого, если в результате добавления текущих настроек задания печати количество изображений становится больше 99, открывается показанный ниже экран.

- Если выбрано **Да**, все настройки задания печати, которые заданы для других изображений, удаляются, и сохраняются только текущие настройки печати.
- Если выбрано **Отмена**, настройки задания печати, которые заданы для других изображений, сохраняются, а текущие настройки печати удаляются.

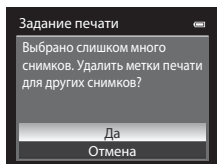

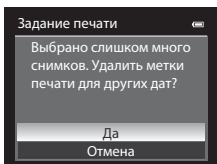

Режим избранных снимков
или режим автосортировки



Режим списка по дате

Удаление всех заданий печати

На шаге 1 в процедуре задания печати ( 135) выберите **Удал. задание печати** и нажмите кнопку , чтобы удалить задания печати для всех снимков.

Печать даты

Дату и время съемки можно впечатывать на снимках во время съемки с помощью функции **Печать даты** ( 192) в меню настройки. Эти данные могут быть впечатаны даже с принтеров, не поддерживающих печать даты и времени. Дата и время на снимках будут впечатаны в соответствии с настройками функции Печать даты, даже если активна функция **Задание печати** и выбрана дата на экране задания печати.

Дополнительные сведения

Дополнительные сведения см. в разделе "Печать снимков размера 1:1. Примечание" ( 86).

Показ слайдов

Нажмите кнопку  (Меню просмотра) → MENU (Меню просмотра) →  Показ слайдов

Просмотр снимков, сохраненных во внутренней памяти или на карте памяти, в автоматическом режиме показа слайдов.

1 Мульти-selectorом выберите **Старт** и нажмите кнопку **OK**.



- Для изменения интервала между снимками выберите параметр **Интервал кадров**, выберите нужный интервал и нажмите кнопку **OK** перед тем как выбрать **Старт**.

- Для автоматического повторения показа слайдов перед выбором команды **Старт** включите функцию **Повтор** и нажмите кнопку **OK**.

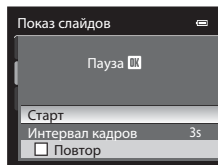
При включении функции повтора рядом с названием этого параметра будет выставлен флажок (✓).



2 Начинается показ слайдов.

- На мульти-selectorе нажмите кнопку , чтобы отобразить следующий снимок, или кнопку , чтобы отобразить предыдущий снимок. Для быстрой прокрутки в прямом или в обратном направлении удерживайте кнопку нажатой.
- Чтобы приостановить показ или выйти из этого режима до завершения, нажмите кнопку **OK**.



3 Выберите "Конец" или "Начать снова".

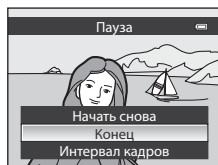

- При выходе из режима показа слайдов или приостановке показа отображается диалоговое окно, показанное справа. Выберите **Конец** и нажмите кнопку **OK**, чтобы вернуться в меню просмотра. Выберите **Начать снова**, чтобы запустить показ слайдов еще раз.



Показ слайдов. Примечания

- При показе слайдов отображается только первый кадр видеороликов (📖168), включенных в показ слайдов.
- При просмотре последовательностей (📖113), если задан режим **Только основной снимок**, отображается только основной снимок.
- Изображения, записанные с помощью функции простой панорамы, недоступны для просмотра в режиме показа слайдов.
- Показ слайдов длится не более примерно 30 минут, даже если выбран параметр **Повтор** (📖199).

Защита

Нажмите кнопку  (Меню просмотра) → MENU (Меню просмотра) →  Защита

Защита выбранных снимков от случайного удаления.

На экране выбора снимков выберите снимки и включите или отмените защиту. Дополнительные сведения см. в разделе "Выбор снимков" ( 140).

Однако не забывайте о том, что форматирование внутренней памяти фотокамеры или карты памяти приведет к необратимому удалению защищенных файлов ( 200).

Защищенные снимки в режиме просмотра помечаются символом  ( 110, 116).

Выбор снимков

В перечисленных ниже меню отображается экран выбора снимков, показанный справа.

В некоторых пунктах меню можно выбрать только один снимок; другие пункты меню предоставляют возможность выбора нескольких снимков.



Функции, позволяющие выбрать только один снимок	Функции, позволяющие выбрать несколько снимков
<ul style="list-style-type: none"> • Меню просмотра: Повернуть снимок (📖141), Выбрать основн. снимок (📖145) • Меню настроек: Выбрать снимок в Экран приветствия (📖187) 	<ul style="list-style-type: none"> • Меню просмотра: Выбрать снимки в Задание печати (📖135), Защита (📖139), Скрыть снимок (📖141), Выбранные снимки в Копирование (📖144) Избранные снимки (📖122), Удалить из избранных (📖125) • Удалить выбр. снимки в пункте "Удаление ненужных изображений" (📖35)

Чтобы выбрать снимки, выполните описанные ниже действия.

1 Выберите нужный снимок кнопкой мультиселектора ◀ или ▶.

- Снимки также можно выбирать вращением диска управления.
- Поверните кнопку зуммирования в направлении **T** (🔍) для перехода в режим полнокадрового просмотра или в направлении **W** (📐), чтобы переключиться на просмотр 12 уменьшенных изображений.
- Если используются функции, допускающие выбор только одного снимка, перейдите к шагу 3.



2 Нажмите кнопку ▲ или ▼, чтобы подтвердить или отменить выбор (или задать число копий).

- Выбранное изображение отмечается галочкой (✓). Повторите шаги 1 и 2 для выбора дополнительных снимков.



3 Нажмите кнопку OK, чтобы подтвердить сделанный выбор.

- Если выбрана, например, функция **Выбранные снимки**, открывается диалоговое окно подтверждения. Выполните экранные инструкции.

Повернуть снимок

Нажмите кнопку  (Меню просмотра) → MENU (Меню просмотра) →  Повернуть снимок

Изменение ориентации снимков, просматриваемых на мониторе фотокамеры, после съемки. Снимки можно повернуть на 90° по часовой или против часовой стрелки. Снимки, сохраненные в вертикальной ориентации, можно повернуть на 180° в обоих направлениях.

Выберите снимок на экране выбора снимка ( 140), чтобы открыть экран Повернуть снимок. Нажмите кнопку мультиселектора ◀ или ▶, чтобы повернуть снимок на 90°.

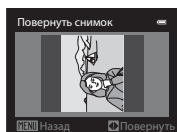

Повернуть на 90° против часовой стрелки

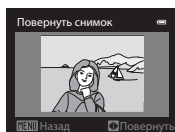

Повернуть на 90° по часовой стрелке



Нажмите кнопку , чтобы подтвердить выбранную ориентацию и сохранить данные об ориентации вместе со снимком.

Поворот снимков в последовательности

Если открыт основной снимок последовательности, функция поворота изображений недоступна. Задайте настройку после просмотра индивидуальных изображений ( 113, 145).

Скрыть снимок

Нажмите кнопку  (Меню просмотра) → MENU (Меню просмотра) →  Скрыть снимок



Скрытие снимков, т.е. невозможность их просмотра на экране фотокамеры. На экране выбора снимков выберите снимки и включите или отмените параметр скрытия. Дополнительные сведения см. в разделе "Выбор снимков" ( 140). Скрытые снимки невозможно удалить, нажав кнопку . Однако не забывайте о том, что форматирование внутренней памяти или карты памяти ( 200) приведет к необратимому удалению скрытых снимков.

Звуковая заметка

Нажмите кнопку  (Меню просмотра) → MENU (Меню просмотра) →  Звуковая заметка



Используйте для записи звуковых заметок к снимкам микрофон фотокамеры.

Запись звуковых заметок

1 Выберите снимок в режиме полнокадрового просмотра ( 34) или в режиме просмотра уменьшенных изображений ( 115) и нажмите кнопку MENU.

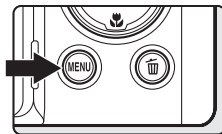
- Откроется меню просмотра.



2 Мульти-selectorом выберите  Звуковая заметка и нажмите кнопку .

- Откроется экран записи звуковых заметок.

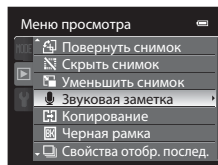

3 Нажмите и удерживайте кнопку , чтобы записать звуковую заметку.

- Запись прекращается примерно через 20 секунд или после отпускания кнопки .
- Не прикасайтесь к микрофону во время записи.
- Во время записи на мониторе мигают символы  и .
- После завершения записи открывается экран прослушивания звуковой заметки. Для прослушивания звуковой заметки выполните процедуру, описанную на шаге 3 пункта "Воспроизведение звуковых заметок" ( 143).
- Для возврата в режим прослушивания до или после записи звуковой заметки нажмите кнопку мульти-selectorа . Для выхода из меню прослушивания нажмите кнопку MENU.

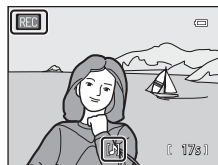
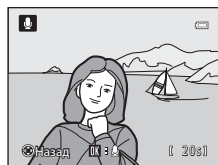

Дополнительные сведения

Дополнительные сведения см. в разделе "Имена файлов и папок" ( 215).

Воспроизведение звуковых заметок

В режиме полнокадрового просмотра снимки, для которых записаны звуковые заметки, помечены символом [🗣️].

- 1 Выберите снимок со звуковой заметкой в режиме полнокадрового просмотра (📖34) или в режиме просмотра уменьшенных изображений (📖115) и нажмите кнопку **MENU**.

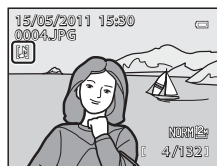

- Открывается меню просмотра.

- 2 Мульти-selectorом выберите 🗣️ **Звуковая заметка** и нажмите кнопку **OK**.

- Открывается экран воспроизведения звуковых заметок

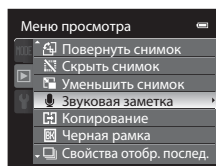

- 3 Нажмите кнопку **OK**, чтобы прослушать звуковую заметку.

- Для остановки воспроизведения нажмите кнопку **OK** еще раз.
- Для настройки громкости во время прослушивания поверните кнопку зуммирования в направлении **T** или **W**.
- Для возврата к меню прослушивания до или после записи звуковой заметки нажмите кнопку мульти-selectorа ◀. Для выхода из меню прослушивания нажмите кнопку **MENU**.



Удаление звуковых заметок

Выберите снимок с записанной звуковой заметкой и нажмите кнопку 🗑️. Нажмите кнопку мульти-selectorа ▲ или ▼, чтобы выбрать **Текущий снимок**, затем нажмите кнопку **OK** (📖35). Когда откроется диалоговое окно подтверждения, нажмите кнопку мульти-selectorа ▲ или ▼, чтобы выбрать [🗣️], затем нажмите кнопку **OK**. Будет удалена только звуковая заметка.

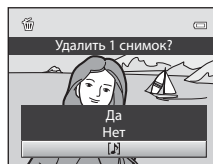

☑️ Звуковые заметки. Примечания





- При удалении снимка с записанной звуковой заметкой будут удалены и снимок, и его звуковая заметка.
- Звуковые заметки невозможно записать для снимков, к которым уже прикреплена звуковая заметка. Перед записью новой звуковой заметки необходимо удалить старую.
- С помощью COOLPIX P500 невозможно записать звуковые заметки для снимков, сделанных на цифровых фотокамерах других типов и моделей.

☒ Копирование: копирование файлов из внутренней памяти на карту памяти и обратно

Нажмите кнопку  (Меню просмотра) → MENU (Меню просмотра) →  Копирование

Копирование снимков с карты памяти во внутреннюю память фотокамеры и обратно.

1 С помощью мультиселектора выберите, куда следует копировать изображения, и нажмите кнопку .

-  → : копирование снимков из внутренней памяти на карту памяти.
-  → : копирование снимков с карты памяти во внутреннюю память.

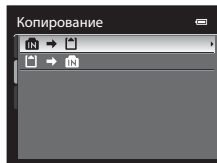

2 Выберите параметр копирования и нажмите кнопку .

- **Выбранные снимки:** копирование снимков, выбранных в меню выбора снимков (📖140). Если выбрана последовательность, и открыт только основной снимок этой последовательности (📖113), копируются все изображения, входящие в последовательность.
- **Все снимки:** копирование всех снимков. Если выбрано одно из изображений, входящих в последовательность, этот пункт не показан.
- **Текущая последовательность:** Эта опция показана, если изображение из последовательности было выбрано до вывода на монитор меню просмотра. Копируются все изображения, входящие в выбранную последовательность.

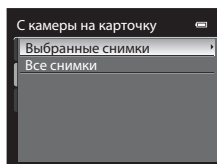

☑ Копирование снимков. Примечания

- Копирование доступно для файлов формата JPEG, MOV и WAV. Файлы, записанные в других форматах, невозможно скопировать.
- Вместе со снимками копируется прикрепленная **Звуковая заметка** (📖142) и настройка **Защита** (📖139).
- Эта операция, возможно, будет выполнена некорректно для снимков, сделанных с помощью другой фотокамеры или обработанных на компьютере.
- Настройки **Задание печати** (📖135) и содержание альбома (📖122) не копируются вместе со снимками.
- Невозможно скопировать снимки, для которых задана настройка **Скрыть снимок** (📖141).
- Режим автосортировки недоступен для просмотра снимков и видеороликов, скопированных из внутренней памяти или с карты памяти (📖129).
- Если для параметра **Свойства отобр. послед.** (📖145) выбрано значение **Только основной снимок**, выбран снимок из последовательности и нажата кнопка  для индивидуального просмотра изображений (📖113), доступен только режим копирования  →  (с карты памяти во внутреннюю память).



Сообщение: "В памяти нет снимков."



Если при включении режима просмотра на карте памяти, вставленной в фотокамеру, отсутствуют снимки, появляется сообщение **В памяти нет снимков**. Нажмите кнопку **MENU** для вывода на монитор меню параметров копирования и скопируйте снимки, хранящиеся во внутренней памяти фотокамеры, на карту памяти.

Дополнительные сведения

Дополнительные сведения см. в разделе "Имена файлов и папок" ( 215).

Свойства отобр. послед.

Нажмите кнопку  (Меню просмотра) → **MENU** (Меню просмотра) →  Свойства отобр. послед.

Выберите способ просмотра серии изображений, снятых в непрерывном режиме (последовательность,  113) для просмотра в полнокадровом режиме ( 34) или в режиме просмотра уменьшенных изображений ( 115).

Заданные настройки применяются ко всем последовательностям и сохраняются в памяти фотокамеры даже после ее выключения.



Отдельные снимки



Отображается каждый снимок, входящий в последовательность.

Только основной снимок (настройка по умолчанию)

Последовательность, в которой снимки отображаются по отдельности, возвращается в режим отображения только основного снимка.

Выбрать основн. снимок

Нажмите кнопку  (Меню просмотра) → **MENU** (Меню просмотра) →  Выбрать основн. снимок

Если для параметра **Свойства отобр. послед.** выбрано значение **Только основной снимок**, для каждой последовательности можно задать основной снимок, отображаемый в режиме полнокадрового просмотра ( 34) или просмотра уменьшенных изображений ( 115).

- При изменении этой настройки, до нажатия на кнопку **MENU**, выберите желаемую последовательность с помощью режима полнокадрового просмотра или режима просмотра уменьшенных изображений.
- На экране выбора основного снимка выберите снимок. Дополнительные сведения см. в разделе "Выбор снимков" ( 140).

Функции редактирования снимков

Изображения, сохраненные на этой фотокамере несложно редактировать, используя описанные ниже функции. Отредактированные изображения сохраняются как отдельные файлы (📖215).

Функция редактирования	Применение
Быстрая обработка (📖148)	Простое создание копий снимков с увеличенной контрастностью и большим цветовым насыщением.
D-Lighting (📖149)	При помощи этой функции можно создать копию снимка с повышенной яркостью и контрастностью, увеличив яркость темных участков снимка.
Смягчение тона кожи (📖150)	Разглаживание кожи лица.
Эффекты фильтров (📖152)	Применение различных эффектов с использованием цифрового фильтра. Доступны следующие эффекты: Софт-фильтр , Выборочный цвет , Лучи , "Рыбий глаз" и Эффект миниатюры .
Уменьшить снимок (📖154)	При помощи этой функции можно создавать уменьшенные копии снимков, например, для отправки по электронной почте.
Черная рамка (📖155)	Добавление черной рамки вокруг снимка. Используйте эту функцию, если на снимок необходимо добавить черную рамку.
Кадрование (📖156)	Кадрование с обрезкой части изображения. Эта функция используется, чтобы увеличить масштаб объекта съемки или составить композицию.

🗒️ Редактирование снимков. Примечания

- Если при съемке для параметра **Размер изображения** (📖84) было выбрано значение **3984x2656**, **3968x2232**, **1920x1080** или **2992x2992**, доступна только функция редактирования "Черная рамка". Другие функции редактирования помимо "Черной рамки" также недоступны для отдельных кадров видеороликов, снятых с высоким разрешением или с полным высоким разрешением (📖155).
- Снимки, полученные в режиме простой панорамы, невозможно отредактировать.
- Если на снимке не обнаружены лица, смягчение тона кожи не применяется (📖150).
- Функции редактирования COOLPIX P500 неприменимы к снимкам, сделанным другими цифровыми фотокамерами (не COOLPIX P500).
- При просмотре копии, созданной с помощью COOLPIX P500, на другой цифровой фотокамере, возможен некорректный показ изображения или сбой его передачи на компьютер.
- Если во внутренней памяти или на карте памяти не хватает места, функции редактирования недоступны.
- К последовательностям, в которых показан только основной снимок (📖113), перед редактированием следует выполнить одну из описанных ниже операций.
 - Нажмите кнопку **OK** для просмотра изображений по отдельности, затем выберите желаемое изображение из последовательности.
 - Присвойте параметру **Свойства отобр. послед.** (📖145) значение **Отдельные снимки** для просмотра изображений по отдельности, затем выберите желаемое изображение.

Ограничения на редактирование снимков

При редактировании снимков, созданных с использованием опций редактирования, действуют нижеописанные ограничения.

Использованная функция редактирования	Доступная функция редактирования
Быстрая обработка D-Lighting Эфф. фильтров	Можно использовать функции Смягчение тона кожи, Уменьшить снимок, Черная рамка или функцию кадрирования. Нельзя одновременно использовать функции Быстрая обработка, D-Lighting и Эфф. фильтров.
Смягчение тона кожи	Можно использовать опции Быстрая обработка, D-Lighting, Эфф. фильтров, Уменьшить снимок, Черная рамка и кадрирование.
Уменьшить снимок	Другие функции редактирования использовать нельзя.
Черная рамка	Можно использовать функцию Уменьшить снимок.
Кадрирование	Можно использовать функцию Черная рамка.

- К уже отредактированным копиям нельзя повторно применить ту же функцию редактирования.
- Для применения той или иной функции редактирования в сочетании с функцией уменьшенного снимка сначала используйте функцию редактирования, затем – функцию уменьшенного снимка.
- Снимки, сделанные с применением функции смягчения тона кожи, можно отредактировать с помощью этой же функции.



Исходные снимки и отредактированные копии

- При удалении исходных снимков копии, созданные с помощью функций редактирования, не удаляются. При удалении копий, созданных с использованием функций редактирования, исходные снимки не удаляются.
- Отредактированные копии снимков сохраняются с той же датой и временем, что и исходные.
- Даже если редактируются снимки с пометкой **Задание печати** (📖135) или **Защита** (📖139), на отредактированных копиях эти настройки не будут сохранены.

Редактирование снимков

Быстрая обработка: повышение контраста и насыщенности

Несложное создание обработанных изображений с увеличенными контрастом и насыщенностью. Обработанные копии сохраняются в отдельных файлах.

1 Выберите нужный снимок в режиме полнокадрового просмотра ( 34) или просмотра уменьшенных изображений ( 115) и нажмите кнопку **MENU**.

- Открывается меню просмотра.

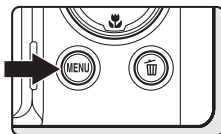

2 Мульти-selectorом выберите  **Быстрая обработка** и нажмите кнопку **OK**.

- Исходная версия отображается слева, отредактированная – справа.

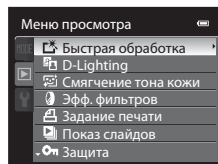

3 Нажмите кнопку **▲** или **▼**, чтобы выбрать уровень настройки, затем нажмите кнопку **OK**.

- Создается обработанная копия.
- Для отмены нажмите кнопку **MENU**.
- Копии, созданные с помощью функции быстрой обработки, отмечены символом , который отображается во время просмотра.

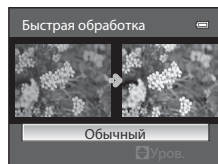



Дополнительные сведения

Дополнительные сведения см. в разделе "Имена файлов и папок" ( 215).

D-Lighting: повышение яркости и контраста

Создание копий снимков с повышенной яркостью и контрастом путем увеличения яркости темных участков снимка. Улучшенные копии сохраняются в отдельных файлах.

- 1 Выберите нужный снимок в режиме полнокадрового просмотра (34) или просмотра уменьшенных изображений (115) и нажмите кнопку **MENU**.

- Откроеется меню просмотра.

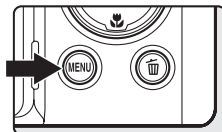

- 2 Мульти-selectorом выберите  **D-Lighting** и нажмите кнопку **OK**.

- Исходная версия отображается слева, отредактированная – справа.

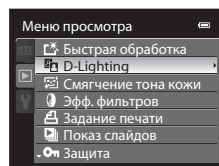

- 3 Нажмите кнопку  или , чтобы выбрать уровень настройки, затем нажмите кнопку **OK**.

- Создается новая, отредактированная копия снимка.
- Для отмены нажмите кнопку **MENU**.
- Копии, созданные с помощью функции D-Lighting, во время просмотра помечены символом .

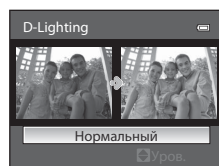



Дополнительные сведения

Дополнительные сведения см. в разделе "Имена файлов и папок" (215).

Смягчение тона кожи: кожа на снимке становится более гладкой

Смягчение тона кожи можно применить на уже сделанных снимках, чтобы кожа выглядела более гладкой. Снимки, отредактированные с помощью этой функции, сохраняются в отдельных файлах.

- 1** Выберите нужный снимок в режиме полнокадрового просмотра () или просмотра уменьшенных изображений () и нажмите кнопку **MENU**.

- Откроется меню просмотра.

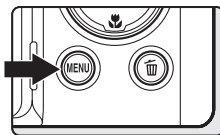

- 2** Мульти-selector выберите  **Смягчение тона кожи** и нажмите кнопку **OK**.

- Откроется экран, на котором можно задать степень смягчения тона кожи.
- Если на снимке не обнаружены лица, выдается предупреждение, и снова открывается меню просмотра.

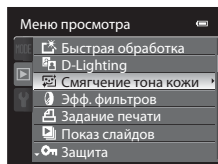

- 3** Нажмите кнопку **▲** или **▼**, чтобы выбрать уровень настройки, затем нажмите кнопку **OK**.

- Откроется экран подтверждения, и отобразится увеличенная часть снимка с лицом, к которому необходимо применить смягчение тона кожи.
- Для отмены нажмите кнопку **MENU**.

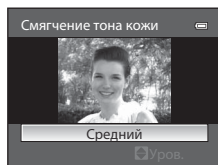

4 Подтвердите результаты.

- Смягчение тона кожи применяется к нескольким лицам (до 12), начиная от центра кадра.
- Если смягчение тона кожи применяется к нескольким лицам, для переключения между лицами используйте кнопки мультиселектора ◀ и ▶.
- Для регулировки степени смягчения тона кожи нажмите кнопку **MENU** и вернитесь к шагу 3.
- Для создания копии, отредактированной с помощью функции смягчения тона кожи, нажмите кнопку **OK**.
- Копии, созданные с помощью функции смягчения тона кожи, отмечены символом , который отображается во время просмотра.

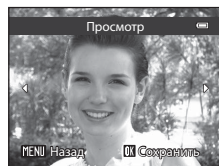

Смягчение тона кожи. Примечание

В зависимости от условий съемки (например, направление взгляда, яркость лица), возможно, лицо не будет распознано, или не удастся достичь нужного эффекта.

Дополнительные сведения

Дополнительные сведения см. в разделе "Имена файлов и папок" ( 215).

Эффекты фильтров: Цифровой фильтр

Применение различных эффектов с использованием цифрового фильтра. Доступны следующие опции.

Изображение, созданное с применением эффекта фильтра, сохраняется в отдельном файле.

Функция	Описание
Софт-фильтр	Смягчение резкости фокуса от центра изображения к краям. На снимках, сделанных с использованием функции приоритета лица (👤97) или распознавания домашнего питомца (🐾59), размываются участки вокруг лиц людей и морд животных.
Выборочный цвет	Сохраняются только выбранные цвета, остальные цвета отображаются в черно-белой гамме.
Лучи	Вокруг ярких объектов, например, отблесков солнечного света и городских огней, возникает подобие сияющего ореола. Подходит для ночных пейзажей.
"Рыбий глаз"	Изображение преобразуется как при съемке через объектив с эффектом "рыбьего глаза". Подходит для снимков, снятых в макро-режиме.
Эффект миниатюры	Создается эффект приближенной съемки участков диорамы. Подходит для снимков, на которых объектив обращен вниз с большой высоты, и основной объект расположен рядом с центром кадра.

1 Выберите нужный снимок в режиме полнокадрового просмотра (📖34) или просмотра уменьшенных изображений (📖115) и нажмите кнопку **MENU**.

- Откроется меню просмотра.

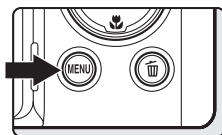

2 Мульти-selectorом выберите **Эфф. фильтров** и нажмите кнопку **OK**.

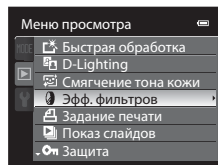

3 Выберите желаемый эффект фильтра и нажмите кнопку **OK**.

- Отобразится диалоговое окно подтверждения.
- Если выбрана опция **Лучи**, **"Рыбий глаз"** или **Эффект миниатюры**, перейдите к шагу 5.

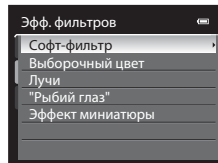

4 Настройте эффект.

- **Софт-фильтр:** Нажмите ▲ или ▼, чтобы выбрать интенсивность применяемого эффекта, затем нажмите кнопку **OK**.
- **Выборочный цвет:** Нажмите ▲ или ▼, чтобы переместить ползунок, выберите цвет, который вы хотите сохранить, и нажмите кнопку **OK**.

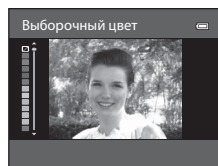
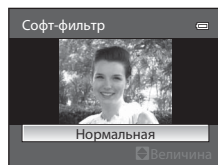

5 Проверив эффект воздействия, выберите **Сохранить** и нажмите кнопку **OK**.

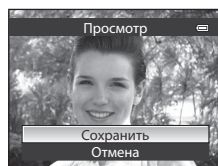

- Создается новая, отредактированная копия снимка.
- Для отмены выберите **Отмена** и нажмите кнопку **OK**.
- Копии, созданные с использованием эффекта фильтра, помечены символом , который отображен в режиме просмотра.





Дополнительные сведения

Дополнительные сведения см. в разделе "Имена файлов и папок"  215).

Уменьшить снимок: уменьшение размера изображения

Создание уменьшенной копии снимка. Эта функция предназначена для размещения на веб-страницах или отправки по электронной почте. Доступные размеры:  **640x480**,  **320x240** и  **160x120**. Уменьшенные копии сохраняются в отдельных файлах с коэффициентом сжатия 1:16.

- 1 Выберите нужный снимок в режиме полнокадрового просмотра ( 34) или просмотра уменьшенных изображений ( 115) и нажмите кнопку **MENU**.

- Откроется меню просмотра.

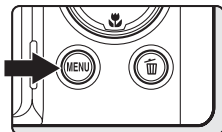

- 2 Мульти-selectorом выберите  **Уменьшить снимок** и нажмите кнопку **OK**.

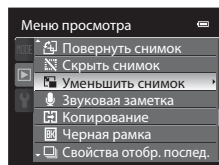

- 3 Выберите желаемый размер копии и нажмите кнопку **OK**.

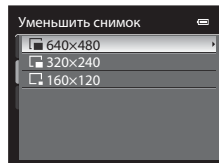

- 4 Выберите **Да** и нажмите кнопку **OK**.

- Создается новая уменьшенная копия.
- Для отмены выберите **Нет** и нажмите кнопку **OK**.
- Копия выделяется черной рамкой.

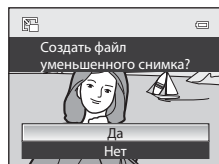

Дополнительные сведения

Дополнительные сведения см. в разделе "Имена файлов и папок" ( 215).

BK Черная рамка: добавление черной рамки

Эта функция добавляет черную рамку по краю снимка. Выберите толщину полос: **Тонкая**, **Средней толщины** или **Толстая**. Созданные снимки сохраняются в отдельных файлах.

- 1 Выберите нужный снимок в режиме полнокадрового просмотра (📖34) или просмотра уменьшенных изображений (📖115) и нажмите кнопку **MENU**.

- Открывается меню просмотра.

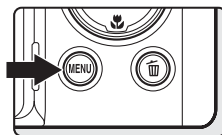

- 2 Мульти-selectorом выберите **BK** Черная рамка и нажмите кнопку **OK**.

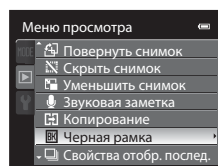

- 3 Выберите желаемую толщину рамки и нажмите кнопку **OK**.

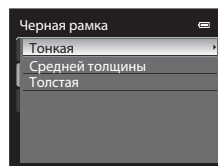

- 4 Выберите **Да** и нажмите кнопку **OK**.

- Создается новая копия с черной рамкой.
- Для отмены выберите **Нет** и нажмите кнопку **OK**.
- Копии, созданные с использованием черной рамки, помечены символом **BK**, который показан в режиме просмотра.

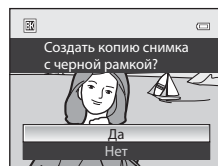

✓ Черная рамка. Примечания

- Часть снимка, равная толщине черной рамки, будет обрезана, поскольку черная рамка накладывается на снимок.
- При печати снимка с черной рамкой с использованием функции печати без рамки принтера черная рамка отпечатана не будет.

📖 Дополнительные сведения

Дополнительные сведения см. в разделе "Имена файлов и папок" (📖215).

🔗 Кадрирование: Создание кадрированной копии

Копия, содержащая только видимый на мониторе участок, создается, если на мониторе показано обозначение **MENU** 🗨️ и включено увеличение при просмотре (📖118).

Кадрированные копии сохраняются в отдельных файлах.

1 Чтобы увеличить снимок в режиме полнокадрового просмотра (📖34) поверните кнопку зуммирования в направлении **T** (📄).

- Для кадрирования снимка в вертикальной ориентации его следует увеличить, пока не исчезнут черные поля по обеим сторонам изображения. Кадрированный снимок будет отображен в горизонтальной ориентации. Для кадрирования снимка в текущей вертикальной ориентации сначала используйте функцию **Повернуть снимок** (📖141), чтобы развернуть снимок в горизонтальное положение. После этого снимок следует увеличить для кадрирования, выполнить кадрирование, а затем снова развернуть кадрированный снимок в вертикальную ориентацию.

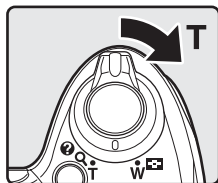

2 Скорректируйте компоновку кадра на копии.

- Поверните кнопку зуммирования в направлении **T** (📄) или **W** (📄) для корректировки масштаба.
- Используйте кнопки мультиселектора ▲, ▼, ◀, ▶ для прокрутки снимка, чтобы на мониторе была видна только та часть снимка, которую вы хотите скопировать.



3 Нажмите кнопку **MENU**.

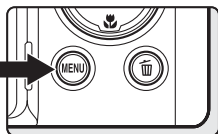

4 Мультиселектором выберите **Да** и нажмите кнопку **OK**.

- Создается кадрированная копия.
- Для отмены выберите **Нет** и нажмите кнопку **OK**.

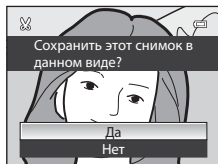

✂️ Размер изображения

Площадь сохраняемого снимка уменьшается, поэтому размер изображения (число пикселей) кадрированной копии также будет меньше. Если размер изображения на кадрированной копии составляет 320x240 или 160x120, во время просмотра вокруг снимка показана черная рамка, и в левой части монитора появляется символ уменьшенного снимка 📄 или 📄.

🗨️ Дополнительные сведения

Дополнительные сведения см. в разделе "Имена файлов и папок" (📖215).

Запись видеороликов

Возможна съемка видеороликов высокого разрешения со звуком.

- Для записи видеороликов требуется карта памяти. Вставьте карту памяти в фотокамеру (📖26).
- Максимальная продолжительность одного видеоролика составляет 4 Гб или 29 минут, даже если на карте памяти достаточно свободного места (📖166).

1 Включите фотокамеру и откройте экран съемки.

- Видеоролики можно снимать в любом режиме съемки (📖44).
- В параметрах видео будет показан тип записываемого видеоролика. По умолчанию используется настройка **1080p HD 1080p ★ (1920x1080)** (📖164). Если не установлена карта памяти, опции видеосъемки не отображаются.
- При видеосъемке угол обзора (т.е. область, видимая в кадре) меньше, чем при фотосъемке. Нажмите на кнопку **DISP**, чтобы увидеть кадр видеоролика (📖17) и проверить диапазон видеозаписи.

Параметры видео

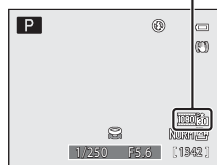

2 Поверните переключатель режимов видео в положение HD.

- Опустите вспышку. Поднятая вспышка может нарушить процесс записи.

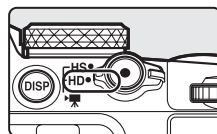

3 Чтобы начать видеозапись, нажмите кнопку **● (📹 видеосъемка)**.

- ЖКИ-монитор на мгновение выключится, затем начнется видеозапись.
- Камера сфокусируется на центре кадра. Зоны фокусировки во время записи не показаны.
- Во время записи видеороликов с качеством HD или Full-HD выбирается размер экрана 16:9 (выполняется запись области, показанной справа).
- Во время записи на мониторе отображается оставшееся время записи.
- Запись прекращается автоматически после достижения максимального времени записи.

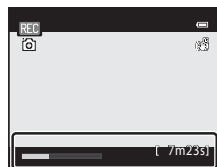
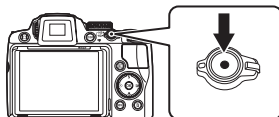

4 Для завершения записи нажмите кнопку **● (📹 видеосъемка)**.

Запись видеороликов. Примечания

- Рекомендуется использовать карту памяти класса скорости SD, Class 6 или выше (📖214). Если скорость передачи данных с карты низкая, возможно неожиданное прекращение записи видео.
- При использовании цифрового зума качество изображения может снизиться. Если вы начнете видеозапись без применения цифрового зума и повернете кнопку зуммирования в направлении **T**, зуммирование будет прекращено при достижении максимального коэффициента оптического зуммирования. Чтобы включить цифровой зум, отпустите кнопку зуммирования и снова поверните ее в направлении **T**. После окончания записи цифровой зум выключается.
- Сигнал нажатия на кнопку зуммирования, сигнал зуммирования, автофокусировки или управления диафрагмой при изменении яркости может сохраниться в записи.
- При видеосъемке на экране монитора могут возникать описанные ниже оптические эффекты. Эти оптические эффекты фиксируются в видеоизображении.
 - На изображениях, заснятых во флуоресцентном цвете, с использованием ртутных или натриевых ламп, могут появляться полосы.
 - Объекты, быстро перемещающиеся из одной стороны кадра в другую, например, движущийся поезд или автомобиль, могут выглядеть перекошенными.
 - Если фотокамера наклонена, возможно искажение всего изображения.
 - При перемещении фотокамеры может возникнуть остаточный след от яркой вспышки или других ярких объектов.

Автофокусировка. Примечания

- Если в меню видео для параметра **Режим автофокуса** задано значение  **Покадровый АФ** (настройка по умолчанию), при нажатии кнопки  (видеосъемка) для начала записи видеоролика (📖166) фокусировка блокируется.
- Возможна некорректная работа автофокусировки (📖33). В этом случае попробуйте сделать следующее:
 1. Перед записью в меню видео выберите для параметра **Режим автофокуса** значение  **Покадровый АФ** (настройка по умолчанию).
 2. Расположите другой объект на том же расстоянии в центре экрана. Нажмите кнопку  (видеосъемка), чтобы начать запись видеоролика, и измените композицию.Перед записью выберите режим фокусировки **MF** (фокусировка вручную) и выполните ручную фокусировку (📖42).



Температура фотокамеры. Примечание

Во время длительной видеозаписи или при высокой температуре воздуха фотокамера может нагреваться. Это не свидетельствует о неисправности.

Запись видеороликов. Примечание

После окончания видеосъемки, когда завершится запись видеоролика на карте памяти или во внутренней памяти, изображение на мониторе вернется в режим съемки. **Не открывайте крышку батарейного отсека/гнезда для карты памяти во время записи снимков.** Выключение питания или извлечение карты памяти во время записи видеороликов может привести к потере данных и повреждению фотокамеры или карты памяти.

 **Функции, доступные при видеозаписи**

- При записи видеороликов можно использовать опции режима фокусировки, коррекции экспозиции, а также настройки **Оптимиз. снимок** и **Баланс белого**. Перед началом видеосъемки подтвердите заданные настройки.
- В режимах съемки **P, S, A, M** и **U** настройка **Замер экспозиции** (📖93) также применяется к видеозаписи (кроме режима **Точечная зона AF**).
- Можно использовать автоспуск (📖39). Если задан автоспуск и нажата кнопка  (видеосъемка), через десять секунд или через две секунды фотокамера сфокусируется в центре кадра, а затем начнется запись видеоролика.
- Вспышка не работает.
- Перед съемкой видеоролика нажмите кнопку **MENU**, чтобы открыть вкладку  (видеоролик), и задайте настройки меню видео (📖163).
- Для компенсации дрожания фотокамеры при съемке видеороликов перейдите в меню видео и включите функцию **Электронный VR** (📖167).

Запись видео в замедленном или ускоренном режиме (HS видео)

Возможна запись видеороликов в режиме HS (на высокой скорости). Части видеоролика, записанные в формате HS, можно воспроизводить на медленной скорости, при 1/8-1/2 от нормальной скорости воспроизведения, или в ускоренном режиме, при скорости вдвое выше нормальной. Во время видеозаписи можно переключить фотокамеру с записи при нормальной скорости на запись в замедленном или ускоренном режиме.

1 Включите фотокамеру и поверните переключатель режимов видео в положение HS.

- В параметрах видео HS отображается тип видеоролика HS, который вы снимаете (📖165). Если не установлена карта памяти, опции видеосъемки HS не отображаются.
- Опустите вспышку. Поднятая вспышка может нарушить процесс записи.

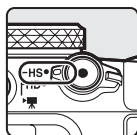

Параметры видео HS

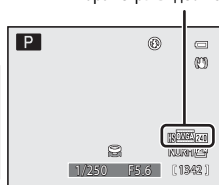

2 Для того чтобы начать видеозапись, нажмите кнопку (📹 видеосъемка).

- ЖКИ-монитор на мгновение выключится, затем начнется видеозапись в формате HS.
- Камера сфокусируется на центре кадра. Во время записи видеоролика зона фокусировки не отображается.
- Если для параметра **Открыть с метражом HS** (📖165) выбрано значение **Off**, видеосъемка происходит при нормальной скорости. Нажмите на кнопку для переключения в режим видеосъемки HS, чтобы записать видео для ускоренного или замедленного воспроизведения.
- Фотокамера переключается между режимами видеосъемки на нормальной скорости и HS при каждом нажатии на кнопку .
- Если истекает время видеозаписи в формате HS (📖165), фотокамера переключается на видеозапись с нормальной скоростью.
- При видеозаписи в формате HS изменяется индикация максимальной длительности записи, и на экране появляется доступное время видеозаписи в формате HS.
- Экранные опции видеозаписи в формате HS изменяются, в зависимости от типа видеозаписи.



Видеозапись при нормальной скорости



Видеозапись в формате HS

3 Для завершения записи нажмите кнопку (📹 видеосъемка).

✓ Видеозапись в формате HS. Примечания

- Видео для ускоренного или замедленного воспроизведения записывается без звукового сопровождения.
- Подавление вибраций недоступно для видеоролика, снимаемого при повороте переключателя режимов видео в позицию HS. Значения зуммирования, фокусировки, экспозиции и баланса белого остаются неизменными при нажатии кнопки  запись видео) для начала видеосъемки.

🔍 HS видео

Записанные видеоролики воспроизводятся с частотой примерно 30 кадров в секунду, включая отрывки, записанные в режиме HS.

Если для параметра **Параметры видео HS** ( 165) задано значение **OVGA(270) 240 кадров/с**, **VGA(170) 120 кадров/с** или **720(90) 60 кадров/с**, возможна запись видеороликов, доступных для замедленного просмотра. Если задано значение **1080(15) 15 кадров/с**, возможна запись видеороликов, доступных для ускоренного просмотра при скорости вдвое выше нормальной.

Отрывки, записанные при **OVGA(270) 240 кадров/с**:

Видеоролик продолжительностью до десяти секунд записывается для высокоскоростной видеосъемки. Воспроизведение происходит со скоростью в восемь раз медленнее.

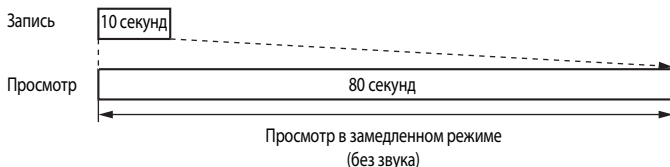





Отрывки, записанные при **1080(15) 15 кадров/с**:

Видеоролик продолжительностью до двух минут записывается для высокоскоростного просмотра. Воспроизведение происходит со скоростью в два раза быстрее.



Фотосъемка в режиме видеосъемки

Если во время записи видеоролика полностью нажать спусковую кнопку затвора, сохраняется один фотоснимок. Во время сохранения снимка продолжается видеозапись.

- Снимок может быть сохранен, если в верхней левой части монитора отображается символ .
- Во время сохранения снимков символ  не отображен. Другой снимок можно будет сохранить только после появления символа .
- Снимок сохраняется с качеством изображения **Normal**. Размер изображения определяется типом (разрешением) ( 164) исходного видеоролика.



Тип (разрешение) видеоролика	Размер снимка
 HD 1080p ★ (1920×1080)/  HD 1080p (1920×1080)	 (1920 × 1080)
 HD 720p (1280×720)	 (1280 × 720)
 VGA (640×480)	 (640 × 480)

Сохранение снимков во время записи видеоролика. Примечания

- Если оставшееся время записи видеоролика не превышает 30 секунд, сохранение снимков невозможно.
- Сохранение снимков невозможно при видеозаписи в формате HS ( 160).
- Если выбрана опция видеосъемки **iFrame 540 (960×540)**, сохранение снимков невозможно.
- В записанном видеоролике, возможно, будет слышен звук затвора, раздавшийся в момент съемки.
- Если в момент нажатия спусковой кнопки затвора камера перемещалась, изображение, возможно, будет размазанным.

Имена файлов, присваиваемые сохраненным снимкам

Файлы со снимками нумеруются в порядке увеличения номеров, начиная с номера записываемого видеоролика + 1.

Дополнительные сведения

Дополнительные сведения см. в разделе "Имена файлов и папок" ( 215).

Использование меню видео

В меню видео доступны описанные ниже опции.

Параметры видео

164

Можно выбрать опции видеоролика, снимаемого при повороте переключателя режимов видео в позицию HD.

Параметры видео HS

165

Можно выбрать опции видеоролика, снимаемого при повороте переключателя режимов видео в позицию HS.

Открыть с метражом HS

165

Установив переключатель режимов видео в положение HS, в начале записи видеоролика выберите вариант записи в замедленном или ускоренном режиме.

Режим автофокуса

166

Выберите режим фокусировки фотокамеры во время записи в режиме съемки видеороликов HD.

Электронный VR

167

Задайте электронный VR при видеосъемке поворотом переключателя режимов видео в положение HD.

Подавл. шумов от ветра

167

Укажите, нужно ли во время записи видео подавлять шум ветра.

Отображение меню видео

Нажмите кнопку **MENU**, чтобы открыть меню, затем мультиселектором выберите вкладку и откройте меню видео (13).

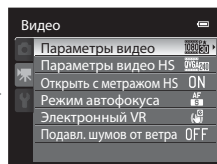
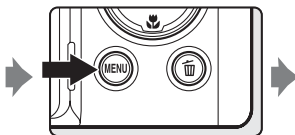
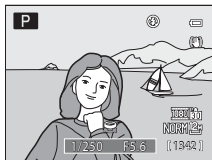





- При помощи мультиселектора выберите параметры и задайте функции в меню (12).
- Нажмите кнопку **MENU**, чтобы выйти из меню видео.

Параметры видео

Откройте экран съемки → MENU →  (Меню видео) (📖163) → Параметры видео

Можно выбрать опции видеоролика, снимаемого при повороте переключателя режимов видео в позицию HD. Чем выше разрешение и скорость передачи битов, тем выше качество изображения, однако вместе с этим увеличивается и размер файла.

Функция	Описание
 HD 1080p★ (1920×1080) (настройка по умолчанию)	Запись видео с размером экрана 16:9, в качестве Full-HD. Подходит для просмотра на широкоэкранном телевизоре, совместимом с форматом Full-HD. <ul style="list-style-type: none"> • Размер изображения: 1920 × 1080 пикселей • Битрейт видео: 14 МБит/с
 HD 1080p (1920×1080)	Запись видео с размером экрана 16:9, в качестве Full-HD. Подходит для просмотра на широкоэкранном телевизоре, совместимом с форматом Full-HD. <ul style="list-style-type: none"> • Размер изображения: 1920 × 1080 пикселей • Битрейт видео: 12 МБит/с
 HD 720p (1280×720)	Запись видео с размером экрана 16:9, в формате Full-HD. Подходит для просмотра на широкоэкранном телевизоре. <ul style="list-style-type: none"> • Размер изображения: 1280 × 720 пикселей • Битрейт видео: 9 МБит/с
 iFrame 540 (960×540)	Запись видео с размером экрана 16:9. Один из форматов, поддерживаемых Apple Inc. <ul style="list-style-type: none"> • Размер изображения: 960 × 540 пикселей • Битрейт видео: 24 МБит/с
 VGA (640×480)	Запись видео с размером экрана 4:3. <ul style="list-style-type: none"> • Размер изображения: 640 × 480 пикселей • Битрейт видео: 3 МБит/с

- Битрейт видео – это объем видеоданных, записываемых в секунду. Поскольку фотокамера поддерживает систему переменного битрейта (VBR), скорость видеозаписи автоматически изменяется в соответствии с объектом съемки таким образом, что при съемке часто движущихся объектов увеличивается количество данных, записываемых в секунду, из-за чего повышается размер видеофайла.
- При любых настройках частота составляет приблизительно 30 кадров в секунду.

iFrame 540 (960×540). Примечание

Сохранение снимков во время видеозаписи, сохранение кадра видеозаписи в формате снимка и редактирование видеозаписи недоступны.





Дополнительные сведения

Дополнительные сведения см. в разделе "Максимальная длина видеоролика" (📖166).

Параметры видео HS

Откройте экран съемки → MENU →  (Меню видео) (163) → Параметры видео HS

Можно выбрать параметры для видеоролика, снимаемого при повороте переключателя режимов видео в позицию HS (высокоскоростной режим).

Функция	Описание
 240 кадров/с (настройка по умолчанию)	Запись видео на медленной скорости (1/8-кратной) с размером экрана 4:3. <ul style="list-style-type: none"> • Максимальное время записи*: 10 секунд (время просмотра: 1 минута 20 секунд) • Размер изображения: 320 x 240 пикселей • Битрейт видео: 640 КБит/с
 120 кадров/с	Запись видео на медленной скорости (1/4-кратной) с размером экрана 4:3. <ul style="list-style-type: none"> • Максимальное время записи*: 15 секунд (время просмотра: 1 минута) • Размер изображения: 640 x 480 пикселей • Битрейт видео: 3 Мбит/с
 60 кадров/с	Запись видео на медленной скорости (1/2-кратной) с размером экрана 16:9. <ul style="list-style-type: none"> • Максимальное время записи*: 30 секунд (время просмотра: 1 минута) • Размер изображения: 1280 x 720 пикселей • Битрейт видео: 9 Мбит/с
 15 кадров/с	Запись видео на быстрой скорости (2x) с размером экрана 16:9. <ul style="list-style-type: none"> • Максимальное время записи*: 2 минуты (время просмотра: 1 минута) • Размер изображения: 1920 x 1080 пикселей • Битрейт видео: 12 Мбит/с

* Максимальное время записи применимо только к фрагменту, снятому для замедленного или ускоренного просмотра.





Открыть с метражом HS

Откройте экран съемки → MENU →  (Меню видео) (163) → Открыть с метражом HS

Установив переключатель режимов видео в положение HS, в начале записи видеоролика выберите вариант записи в замедленном или ускоренном режиме.

- **Вкл.** (настройка по умолчанию): В начале записи выбирается режим HS.
- **Выкл.**: В начале записи выбирается режим с нормальной скоростью. Нажмите на кнопку  для переключения в режим видеосъемки HS, чтобы записать видео для ускоренного или замедленного воспроизведения.

Максимальная длина видеоролика

Функция	Карта памяти (4 Гб)*
 HD 1080p★ (1920×1080) (настройка по умолчанию)	35 мин.
 HD 1080p (1920×1080)	40 мин.
 HD 720p (1280×720)	55 мин.
 iFrame 540 (960×540)	15 мин.
 VGA (640×480)	2 ч 30 мин.

Все приведенные значения приблизительные. Максимальное время записи зависит от типа карты памяти или от битрейта снятого видеоролика.

* Максимальная продолжительность одного видеоролика составляет 4 Гб или 29 минут, даже если на карте памяти достаточно свободного места. Во время записи на экране показана максимальная продолжительность одного видеоролика.



Дополнительные сведения

Дополнительные сведения см. в разделе "Имена файлов и папок" (📖215).

Режим автофокуса

Откройте экран съемки → MENU →  (Меню видео) (📖163) → Режим автофокуса

Выберите режим фокусировки фотокамеры во время записи в режиме съемки видеороликов HD.

Функция	Описание
 Покадровый АФ (настройка по умолчанию)	Блокировка фокусировки происходит при нажатии на кнопку  (видеосъемка) для начала записи видео. Выберите эту функцию, если расстояние от фотокамеры до объекта съемки практически не меняется.
 Непрерывный АФ	При видеосъемке фотокамера непрерывно фокусируется. Выберите эту функцию, если расстояние от фотокамеры до объекта съемки во время съемки существенно меняется. Чтобы предотвратить звуковые помехи, возникающие при фокусировке фотокамеры, рекомендуется использовать режим Покадровый АФ .

Режим автофокусировки при видеосъемке

- В сюжетном режиме **Фейерверк** блокируется вариант фокусировки "бесконечность".
- Выберите режим фокусировки **MF** (фокусировка ручную) и выполните ручную фокусировку (📖42).

Электронный VR

Откройте экран съемки → MENU →  (Меню видео) (📖163) → Электронный VR

Задайте электронный VR при видеосъемке поворотом переключателя режимов видео в положение HD.

Функция	Описание
 Вкл. (настройка по умолчанию)	Уменьшает эффект дрожания фотокамеры в режимах видеозаписи.
OFF Выкл.	Электронный VR выключен.

Если электронный VR включен (**Вкл.**), при начале видеозаписи (📖8) на экране отображается символ .

Электронный VR. Примечание

Во время записи в режиме HS электронный VR недоступен.

Подавл. шумов от ветра

Откройте экран съемки → MENU →  (Меню видео) (📖163) → Подавл. шумов от ветра

Укажите, нужно ли во время записи видео подавлять шум ветра.

Функция	Описание
 Вкл.	Запись с максимальным подавлением шума от ветра, дующего в микрофон. Функция предназначена для видеозаписи при сильном ветре. Во время просмотра трудноразличимым может быть не только шум ветра, но и другие звуки.
OFF Выкл. (настройка по умолчанию)	Подавление шумов от ветра выключено.

Если функция понижения шума от ветра включена, во время съемки (📖8) на мониторе отображается символ ее текущей настройки. Если для этой функции выбрано значение **Выкл.**, символ текущей настройки не отображается.

Просмотр видеороликов

В режиме полнокадрового просмотра (134) видеоролики распознаются по символу видео (164). Для воспроизведения видеоролика нажмите кнопку **OK**.

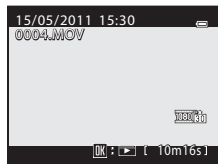

Для настройки громкости во время просмотра используйте кнопку зуммирования **T** или **W**.

Для прокрутки видеоролика вперед или назад используйте диск управления. В верхней части монитора отобразятся кнопки управления просмотром. Кнопкой мультиселектора **◀** или **▶** выберите нужную кнопку управления просмотром и нажмите кнопку **OK** для выполнения выбранной операции. Доступны перечисленные ниже операции.

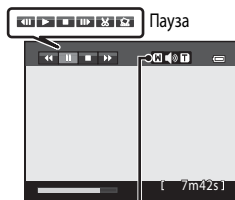

Во время просмотра Индикатор громкости

Действие	Элемент управления	Описание
Обратная прокрутка		Обратная прокрутка видеоролика выполняется кнопкой OK .
Прокрутка вперед		Прокрутка видеоролика вперед выполняется кнопкой OK .
Пауза		Когда просмотр приостановлен, с помощью кнопок управления просмотром в верхней части монитора можно выполнить перечисленные ниже действия.
		Покадровая обратная прокрутка видеоролика. Для непрерывной обратной прокрутки удерживайте кнопку OK .*
		Покадровая прокрутка видеоролика вперед. Для непрерывной прокрутки вперед удерживайте кнопку OK .*
		Извлечение и сохранение только необходимых фрагментов видеоролика (169).
		Сохранение кадра, извлеченного из видеоролика, в качестве отдельного снимка (170).
		Возобновление просмотра.
Конец		Возврат в режим полнокадрового просмотра.

* Видеоролик также можно прокручивать вперед или назад покадрово, поворачивая диск управления.

Просмотр видеороликов. Примечание

Видеоролики, снятые другими фотокамерами, т.е. не COOLPIX P500, недоступны для просмотра.

Редактирование видеороликов

Отрывки записанного видеоролика можно при желании сохранить в отдельном файле (кроме режима видеозаписи **iFrame 540 (960x540)**).

1 Включите просмотр редактируемого видеоролика и остановите просмотр в начале отрывка, который необходимо вырезать (📖168).

2 Кнопками мультиселектора ◀ или ▶ выберите кнопку управления просмотром ✂ и нажмите кнопку **OK**.

- Откроется меню редактирования видеоролика.

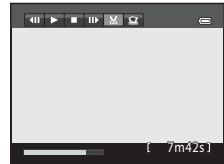

3 Кнопками ▲ или ▼ выберите символ ⏮ (Выбрать точку начала) на панели инструментов редактирования.

- Нажмите кнопку мультиселектора ◀ или ▶, чтобы скорректировать начальное положение.
- Для отмены кнопками ▲ или ▼ выберите ⏪ (Назад) и нажмите кнопку **OK**.

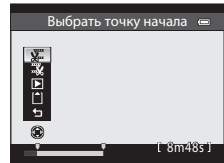

4 Нажмите кнопку ▲ или ▼, чтобы выбрать ⏭ (Выбрать точку окончания).

- Нажмите кнопку мультиселектора ◀ или ▶, чтобы выбрать конечную точку справа, обозначающую конец фрагмента.
- Чтобы проверить заданный фрагмент видео перед сохранением, выберите ▶ (Просмотр) и нажмите кнопку **OK**. Во время предварительного просмотра можно отрегулировать звук кнопкой зуммирования **T/W**. Для ускоренной прокрутки вперед или назад используйте диск управления. Чтобы прекратить просмотр видеоролика, нажмите кнопку **OK**.

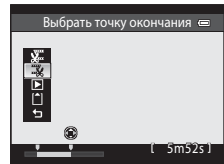

5 Закончив настройку, кнопками ▲ или ▼ выберите 📁 (Сохранить) и нажмите кнопку **OK**.

6 Выберите **Да** и нажмите кнопку **OK**.

- Отредактированный видеоролик будет сохранен.
- Для отмены сохранения выберите **Нет**.

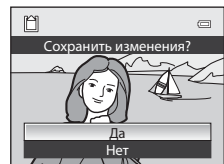

✓ Редактирование видеороликов. Примечания

- Из видеоролика, созданного с помощью редактирования, нельзя повторно извлечь фрагменты. Чтобы извлечь другой фрагмент, выберите и отредактируйте исходный видеоролик.
- Поскольку отредактированные видеоролики извлекаются с шагом в 1 секунду, их начальная и конечная точки могут незначительно отличаться от заданных. Минимальная продолжительность фрагмента, который можно извлечь, составляет две секунды.
- Если во внутренней памяти или на карте памяти недостаточно свободного места, функции редактирования недоступны.

📖 Дополнительные сведения

Дополнительные сведения см. в разделе "Имена файлов и папок" (📖215).

Сохранение кадра видеоролика в качестве снимка

Любой кадр отснятого видеоролика можно извлечь и сохранить в качестве фотоснимка (кроме режима видеозаписи  **iFrame 540 (960x540)**).

- Поставьте видеоролик на паузу, чтобы отобразить кадр для извлечения (📖168).
- Выберите  на панели управления просмотром, используя кнопки мультиселектора ◀ или ▶, и нажмите кнопку **OK**.
- Когда отобразится окно подтверждения, выберите **Да** и нажмите кнопку **OK** для сохранения. Для отмены сохранения выберите **Нет**.
- Снимок сохраняется с качеством изображения **Normal**. Размер изображения определяется типом (разрешением) (📖162, 164, 165) исходного видеоролика.

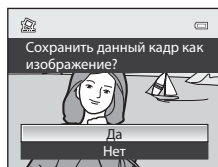
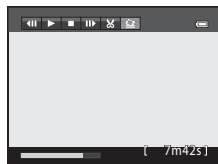

✓ Сохранение снимка. Примечание

Вокруг изображения, сохраненного с использованием  (320x240) в режиме просмотра, появляется черная рамка.

Удаление ненужных видеороликов

Выберите видеоролик в режиме полнокадрового просмотра (📖34) или в режиме просмотра уменьшенных изображений (📖115) и нажмите кнопку , чтобы открыть окно подтверждения удаления. Дополнительные сведения см. в разделе "Удаление ненужных изображений" (📖35).

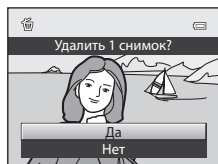

Подключение к телевизору

Для просмотра снимков на телевизоре подключите фотокамеру к телевизору. Если телевизор оснащен разъемом HDMI, фотокамеру можно подключить к нему с помощью доступного в продаже кабеля HDMI для просмотра отснятых видеороликов в высоком разрешении.

1 Выключите фотокамеру.

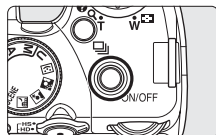

2 Подключите фотокамеру к телевизору.

Подключение с помощью прилагаемого аудио-/видеокабеля

- Подключите желтый разъем к видеовходу телевизора, красный и белый – к аудиовходу.

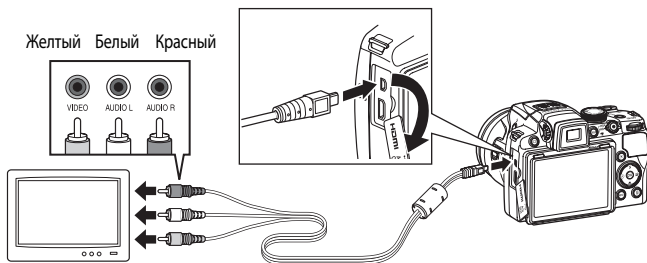

Подключение с помощью кабеля HDMI, приобретаемого отдельно

- Подключите разъем к выходу HDMI телевизора.

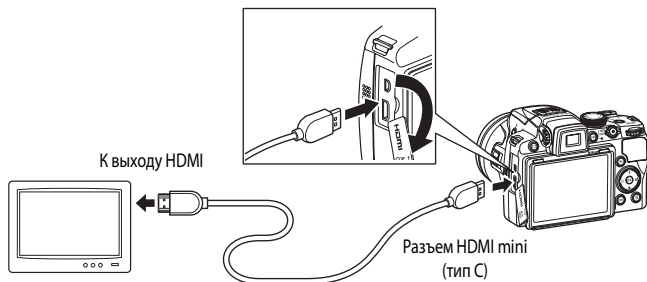

3 Настройте телевизор на работу с видеоканалом.



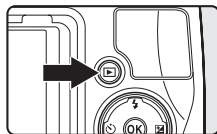

- Подробные сведения см. в инструкциях по эксплуатации телевизора.

4 Нажмите и удерживайте кнопку , чтобы включить фотокамеру.

- Фотокамера перейдет в режим просмотра; снимки появятся на экране телевизора.
- Пока фотокамера подключена к телевизору, монитор фотокамеры не включается.



Подключение кабеля HDMI. Примечания

- Кабель HDMI не входит в комплект поставки. Для подключения фотокамеры к телевизору используйте доступный в продаже кабель HDMI. Выход фотокамеры - это разъем типа HDMI mini (тип C). Приобретая кабель HDMI, убедитесь, что он оснащен разъемом HDMI mini.
- Для просмотра в высоком разрешении при подключении фотокамеры к телевизору с разъемом HDMI рекомендуется выбрать фотоснимки, в настройках которых для параметра **Размер изображения** ( 84) задано значение  **2048x1536** или выше, и видеоролики, в настройках которых для параметра **Параметры видео** ( 164) задано значение  **720p HD 720p (1280x720)** или выше.

Подключение аудио-/видеокабеля. Примечания

- При подключении кабеля проверьте положение разъема. Не применяйте силу при подключении разъема фотокамеры. При отсоединении кабеля не тяните за разъем под углом.
- Не подключайте кабели одновременно к разъему HDMI и к USB-/аудио-/видеоразъему.

Если на экране телевизора не появилось изображение

Убедитесь, что значение параметра **Настройки ТВ** ( 201) в меню настройки ( 185) подходит для телевизора.

Использование органов дистанционного управления телевизора (управление устройством HDMI)

Телевизионный пульт дистанционного управления, соответствующий стандарту HDMI-CEC, можно использовать для управления фотокамерой в режиме просмотра.

Пульт дистанционного управления можно использовать вместо мультиселектора или кнопки зуммирования для выбора изображений, просмотра/остановки воспроизведения видеороликов или изображений, снятых в режиме простой панорамы, переключения между полноэкранным просмотром и просмотром 4 уменьшенных изображений.

- В меню настройки задайте для параметра **Управл. устр-вом HDMI** ( 201) в **Настройках ТВ** значение **Вкл.** (настройка по умолчанию) и подсоедините фотокамеру к телевизору с помощью кабеля HDMI.
- Направьте пульт дистанционного управления в сторону телевизора.
- Сведения о том, поддерживает ли телевизор стандарт HDMI-CEC, см. в инструкциях по эксплуатации телевизора.

Подключение к компьютеру

Для подключения фотокамеры к компьютеру и копирования (передачи) изображений на компьютер используйте USB-кабель, входящий в комплект поставки.

Перед подключением фотокамеры

Установите программное обеспечение

Используйте компакт-диск ViewNX 2, входящий в комплект поставки, и установите следующее программное обеспечение на компьютер.

Дополнительные сведения по установке программного обеспечения см. в *Кратком руководстве*.

- ViewNX 2: используйте функцию передачи изображений "Nikon Transfer 2" для сохранения изображений, сделанных с помощью фотокамеры, на компьютере. Сохраненные изображения можно просматривать и печатать. Кроме того, поддерживаются функции редактирования изображений и видеороликов.
- Panorama Maker 5: с помощью этого программного обеспечения можно объединять серии снимков в единое панорамное изображение.

Совместимые операционные системы

Windows

Windows 7 Home Basic/Home Premium/Professional/Enterprise/Ultimate, Windows Vista Home Basic/Home Premium/Business/Enterprise/Ultimate (с пакетом обновления 2) или Windows XP Home Edition/Professional (с пакетом обновления 3)

Macintosh

Mac OS X (версии 10.4.11, 10.5.8, 10.6.5)

Для получения информации относительно требований для воспроизведения видеороликов высокой четкости см. раздел справки ViewNX 2 "Требования к системе" (📖 177).

Последние сведения о совместимых операционных системах см. на веб-сайте Nikon.

Подсоединение к компьютеру. Примечание

Отсоедините от компьютера другие USB-устройства, например зарядные устройства USB. При одновременном подсоединении фотокамеры и других USB-устройств к компьютеру может произойти сбой в работе фотокамеры или подача на фотокамеру чрезмерного напряжения, что приведет к повреждению фотокамеры или карточки памяти. Для получения дополнительной информации смотрите документацию, прилагаемую к другим USB-устройствам.

✓ **Примечания по источнику питания**

- При подключении фотокамеры к компьютеру используйте батарею с достаточным зарядом во избежание неожиданного выключения фотокамеры.
- При подсоединении фотокамеры к компьютеру с помощью USB-кабеля, входящего в комплект поставки, при установленном в меню настройки для параметра **Зарядка от ПК** значении **Авто** (настройка по умолчанию), батарея, установленная в фотокамеру, будет заряжаться автоматически, используя питание компьютера (178, 202).
- Если используется сетевой блок питания EH-62A (213) (приобретается дополнительно), фотокамера COOLPIX P500 может получать питание от сетевой розетки. Использование сетевых блоков питания других моделей или производителей (т.е. не EH-62A) не допускается, т.к. это может привести к перегреву или повреждению фотокамеры.

Передача изображений с фотокамеры на компьютер

- 1 Запустите компьютер, на котором установлена программа ViewNX 2.
- 2 Убедитесь, что фотокамера выключена.
- 3 Подключите фотокамеру к компьютеру с помощью USB-кабеля, входящего в комплект поставки.

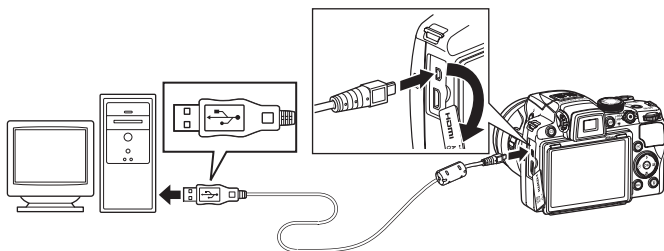

Фотокамера включается автоматически; индикатор включения питания горит или мигает. Монитор фотокамеры останется выключенным.

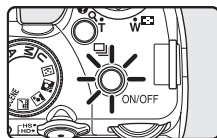

✓ **Подключение USB-кабеля**

Подключение может не определяться, если фотокамера подключена к компьютеру через концентратор USB.

4 Запустите функцию передачи изображений ViewNX 2 программы "Nikon Transfer 2", установленной на компьютере.

- **Windows 7**

При отображении экрана **Devices and Printers (Устройства и принтеры)** ► **P500** щелкните **Change program (Изменить программу)** в разделе **Import pictures and videos (Импорт снимков и видеоклипов)**. Выберите **Import File using Nikon Transfer 2 (Импортировать файл с помощью программы Nikon Transfer 2)** в диалоговом окне **Change program (Изменить программу)** и нажмите кнопку **OK**.

Дважды щелкните **Import File (Импортировать файл)** на экране **Devices and Printers (Устройства и принтеры)** ► **P500**.

- **Windows Vista**

При отображении диалогового окна **AutoPlay (Автозапуск)** щелкните **Import File using Nikon Transfer 2 (Импортировать файл с помощью программы Nikon Transfer 2)**.

- **Windows XP**

При отображении диалогового окна выбора действия выберите **Nikon Transfer 2 Import File (Импорт файла программой Nikon Transfer 2)** и нажмите кнопку **OK**.

- **Mac OS X**

Приложение Nikon Transfer 2 будет запускаться автоматически при подсоединении фотокамеры к компьютеру, если при первой установке приложения ViewNX 2 было выбрано **Yes (Да)** в диалоговом окне настройки **Auto-Launch setting (Настройка автозапуска)**.

- Для получения дополнительной информации смотрите раздел "Запуск приложения Nikon Transfer 2 вручную" (📖177).
- Если установленная в фотокамере батарея разряжена, то компьютер может не распознать фотокамеру. Если фотокамера не распознана, то изображения передать не удастся. Если зарядка батареи начнется автоматически при использовании питания компьютера, подождите, пока заряд батареи не достигнет достаточного уровня для начала передачи.
- Если на карте памяти сохранено много изображений, запуск программы Nikon Transfer 2 может занять некоторое время.

5 Убедитесь, что исходное устройство отображается на панели **Source (Источник)** в параметрах передачи, и нажмите кнопку **Start Transfer (Начать передачу)**.

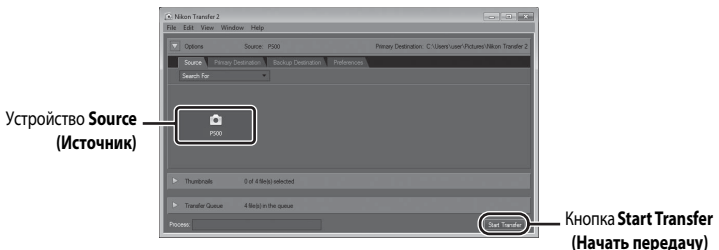

На компьютер будут переданы все изображения, которые не были переданы ранее (настройка по умолчанию ViewNX 2).

Подключение к компьютеру

По завершении передачи изображений появляется экран ViewNX 2 (настройка по умолчанию ViewNX 2), на котором отображаются переданные изображения.

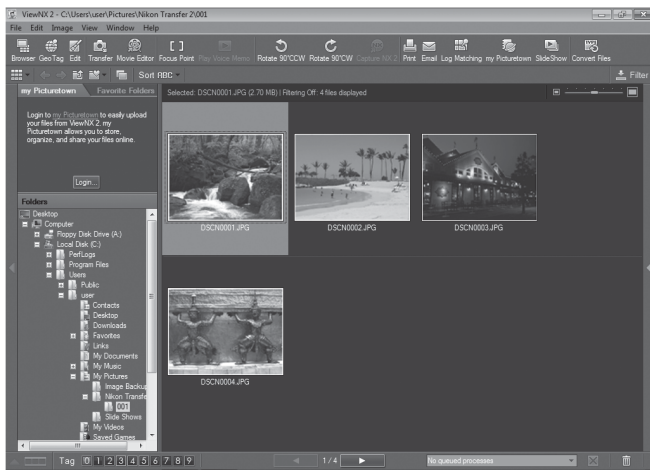

Дополнительные сведения об использовании программы ViewNX 2 см. справочную информацию ViewNX 2 (📖177).

Отсоединение фотокамеры

Не выключайте фотокамеру и не отсоединяйте ее от компьютера в процессе передачи.

По завершении передачи выключите фотокамеру и отсоедините USB-кабель.

Фотокамера выключится автоматически при отсутствии связи с компьютером в течение 30 минут, если она подсоединена к компьютеру с помощью USB-кабеля.

🔋 Зарядка батареи

Оранжевый индикатор включения питания медленно мигает во время зарядки батареи, встроенной в фотокамеру (📖178).

Передача изображений с помощью гнезда для карт памяти на компьютере или имеющегося в продаже устройства для чтения карт памяти

При вставке карты памяти в гнездо для карт памяти на компьютере или же в имеющееся в продаже устройство для чтения карт памяти изображения можно передавать с помощью "Nikon Transfer 2" — функции передачи изображений программы ViewNX 2.

- Убедитесь, что используемая карта памяти поддерживается устройством для чтения карт памяти или аналогичным устройством.
- Чтобы передать изображения, вставьте карту памяти в устройство для чтения карт памяти или в гнездо для карт памяти и выполните операции, начиная с шага 4 (📖175).
- Для передачи на компьютер изображений, сохраненных во внутренней памяти фотокамеры, их сначала необходимо копировать на карту памяти с помощью фотокамеры (📖144).

Запуск приложения ViewNX 2 вручную

Windows

Выберите меню **Start (Пуск) > All Programs (Все программы) > ViewNX 2 > ViewNX 2**.

Кроме того, чтобы запустить программу **ViewNX 2**, можно дважды щелкнуть значок ViewNX 2 на рабочем столе.

Mac OS X

Откройте папку **Applications (Приложения)**, откройте папки **Nikon Software (Программное обеспечение Nikon) > ViewNX 2** в этом порядке, а затем дважды щелкните значок **ViewNX 2**. Кроме того, чтобы запустить программу **ViewNX 2**, можно щелкнуть значок ViewNX 2 в доке.

Запуск приложения Nikon Transfer 2 вручную

Чтобы запустить Nikon Transfer 2, сначала запустите приложение ViewNX 2, а затем щелкните значок **Transfer (Передача)** в верхней части экрана или выберите пункт **Launch Transfer (Нажать передачу)** в меню **File (Файл)**.

Подробнее об использовании ViewNX 2 и Nikon Transfer 2

Для получения дополнительной информации о программе ViewNX 2 или Nikon Transfer 2 запустите ViewNX 2 или Nikon Transfer 2 и выберите **ViewNX 2 Help (Справка ViewNX 2)** в меню **Help (Справка)**.

Создание панорамы с помощью приложения Panorama Maker 5

- Серия изображений, полученных с использованием функции **Съемка панорамы** в сюжетном режиме **Панорама** (📖58), используется для создания одного панорамного снимка с помощью Panorama Maker 5.
- Приложение Panorama Maker 5 можно установить на компьютер с компакт-диска ViewNX 2, входящего в комплект поставки фотокамеры.
- После завершения установки выполните описанные ниже действия для запуска приложения Panorama Maker 5.

Windows

Выберите меню **Start (Пуск) > All Programs (Все программы) > ArcSoft Panorama Maker 5 > Panorama Maker 5**.

Mac OS X

Откройте **Applications (Приложения)** и дважды щелкните значок **Panorama Maker 5**.

- Дополнительные сведения об использовании программы Panorama Maker 5 см. в инструкциях на экране и в справке приложения Panorama Maker 5.

Имена файлов изображений и имена папок

Для получения дополнительной информации смотрите раздел "Имена файлов и папок" (📖215).

Зарядка при подсоединении к компьютеру

Если для параметра **Зарядка от ПК** (📖202) в меню настройки фотокамеры установлено значение **Авто** (настройка по умолчанию), и если фотокамера подключена к компьютеру с помощью USB-кабеля, входящего в комплект поставки, то батарея, установленная в фотокамере, может заряжаться автоматически (зависит от возможности компьютера предоставлять питание). Для получения дополнительной информации о подсоединении фотокамеры к компьютеру смотрите разделы "Перед подключением фотокамеры" (📖173) и "Передача изображений с фотокамеры на компьютер" (📖174).

Индикатор включения питания

В следующей таблице описаны возможные состояния индикатора включения питания при подключении фотокамеры к компьютеру.

Индикатор включения питания	Описание
Медленно мигает (оранжевый)	Батарея заряжается.
Горит (зеленый свет)	Батарея не заряжается. Зарядка завершена, когда перестает медленно мигать оранжевая подсветка индикатора включения питания и загорается зеленая подсветка.
Мерцает (оранжевый)	<ul style="list-style-type: none"> Температура окружающей среды не подходит для зарядки. Заряжайте батарею в помещении при температуре окружающей среды от 5 °C до 35 °C. Неправильно подсоединен USB-кабель или неисправна батарея. Правильно подсоедините USB-кабель или замените батарею. Компьютер находится в спящем режиме, поэтому питание не подается. Перезагрузите компьютер. Не удастся зарядить батарею, так как технические характеристики или настройки компьютера не позволяют подавать питание на фотокамеру.

✓ Зарядка при подсоединении к компьютеру. Примечания

- Если на фотокамере не установлен язык отображения, а также дата и время, невозможно зарядить батарею или передать данные при подсоединении фотокамеры к компьютеру (📖24). Если закончился срок службы батареи часов фотокамеры (📖189), необходимо переустановить дату и время, чтобы зарядить батарею или передать изображения с помощью подсоединения к компьютеру. В этом случае зарядите батарею с помощью сетевого зарядного устройства EN-69P (📖20), а затем установите дату и время фотокамеры.
- Зарядка прекратится после выключения фотокамеры.
- Если во время зарядки компьютер перейдет в спящий режим, зарядка прекратится, а фотокамера, возможно, выключится.
- При отсоединении фотокамеры от компьютера выключите фотокамеру, а затем отключите USB-кабель.
- Для зарядки полностью разряженной батареи требуется примерно пять часов 30 минут. Время зарядки увеличивается при передаче изображений во время зарядки батареи.
- Если фотокамера подключена к компьютеру, может запуститься приложение, установленное на компьютере, например Nikon Transfer 2. Если фотокамера подключена к компьютеру только для зарядки батареи, закройте приложение.
- Фотокамера выключится автоматически при отсутствии связи с компьютером в течение 30 минут после завершения зарядки батареи.
- В зависимости от технических характеристик и настроек компьютера, а также от источника и распределения питания, возможно, не удастся зарядить батарею, установленную в фотокамере, с помощью подсоединения к компьютеру.

Подключение к принтеру

Для печати снимков без компьютера пользователи принтеров, совместимых с PictBridge (📖233), могут подключать фотокамеру непосредственно к принтеру. Для печати снимков выполните описанные ниже действия.

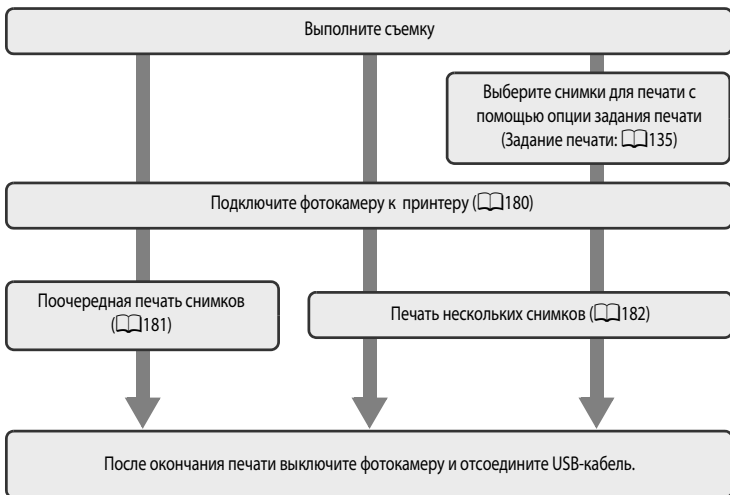

👍 Источник питания. Примечания

- При подключении фотокамеры к принтеру, чтобы исключить возможность внезапного отключения фотокамеры, используйте полностью заряженную батарею.
- Сетевой блок питания EN-62A (приобретается дополнительно) (📖213) можно использовать для питания фотокамеры COOLPIX P500 от розетки. Использование сетевых блоков питания других производителей не допускается, т. к. это может привести к перегреву или повреждению фотокамеры.

🔍 Печать снимков

Снимки можно печатать на принтере, предварительно передав их на компьютер или подключив фотокамеру непосредственно к принтеру. Для печати снимков, сохраненных на карте памяти, можно использовать следующие способы печати:

- Вставьте карту памяти в гнездо DPOF-совместимого принтера.
- Сдайте карту памяти в цифровую фотолaborаторию.

Выберите снимки и число копий каждого снимка с помощью функции **Задание печати** (📖135) в меню просмотра.

Подключение фотокамеры к принтеру

1 Выключите фотокамеру.

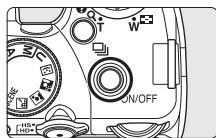

2 Включите принтер.

- Проверьте настройки принтера.

3 Подключите фотокамеру к принтеру с помощью прилагаемого USB-кабеля.

- Убедитесь в правильной ориентации разъемов. Не пытайтесь вставить разъемы под углом и не применяйте силу при подключении или отключении USB-кабеля.

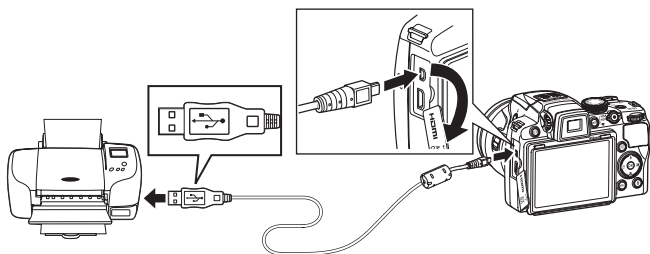

4 Фотокамера включается автоматически.

- Если подключение выполнено правильно, на мониторе фотокамеры открывается начальный экран **PictBridge** (1). Затем открывается экран **Отпечатать выбор** (2).

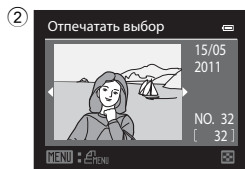
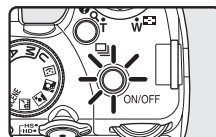

✓ Если не открывается экран PictBridge

Выключите фотокамеру и отключите USB-кабель. Установите для параметра **Зарядка от ПК** (📖202) в меню настроек фотокамеры значение **Выкл.** и снова подключите кабель.

Поочередная печать снимков

Правильно подключив фотокамеру к принтеру (180), выполните печать как описано ниже.

1 С помощью мультиселектора выберите снимок для печати и нажмите кнопку **OK**.

- Снимки также можно выбирать вращением диска управления.
- Поверните кнопку зуммирования в направлении **W** (⊞), чтобы открыть 12 уменьшенных изображений, или в направлении **T** (Q), чтобы вернуться в режим полнокадрового просмотра.

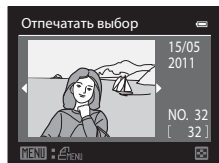

2 Выберите **Кол-во копий** и нажмите кнопку **OK**.

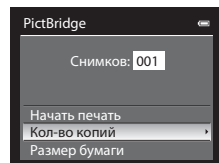

3 Выберите количество копий (не более девяти) и нажмите кнопку **OK**.

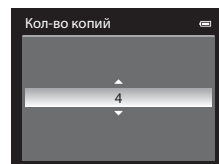

4 Выберите **Размер бумаги** и нажмите кнопку **OK**.

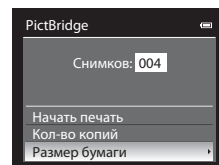

Дополнительные сведения

Дополнительные сведения см. в разделе "Печать снимков размера 1:1. Примечание" (186).

5 Выберите нужный формат бумаги и нажмите кнопку **OK**.

- Чтобы задать формат бумаги при помощи настроек принтера, выберите в меню формата бумаги значение **По умолчанию**.

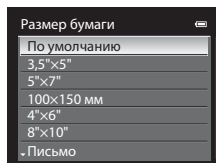

6 Выберите **Начать печать** и нажмите кнопку **OK**.

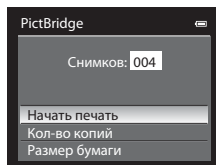

7 Начнется печать.

- После завершения печати монитор вернется в состояние, описанное на шаге 1.
- Чтобы отменить печать, не дожидаясь печати всех копий, нажмите кнопку **OK**.

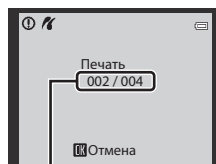

Текущий отпечаток/
общее число отпечатков

Печать нескольких снимков

Правильно подключив фотокамеру к принтеру (180), выполните печать как описано ниже.

1 Когда откроется экран **Отпечатать выбор**, нажмите на кнопку **MENU**.

- Откроется меню **Меню печати**.

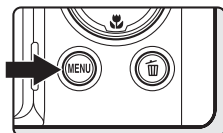

2 Мульти-selectorом выберите **Размер бумаги** и нажмите кнопку **OK**.

- Для выхода из меню печати нажмите кнопку **MENU**.

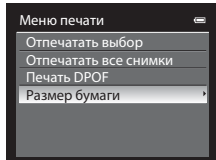

3 Выберите нужный формат бумаги и нажмите кнопку **OK**.

- Чтобы задать формат бумаги при помощи настроек принтера, выберите в меню формата бумаги значение **По умолчанию**.

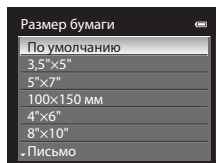

4 Выберите **Отпечатать выбор**, **Отпечатать все снимки** или **Печать DPOF** и нажмите кнопку **OK**.

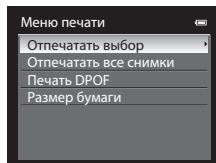

Отпечатать выбор

Выберите снимки (не более 99) и количество копий каждого снимка (не более 9).

- Нажмите кнопку мультиселектора ◀ или ▶ для выбора снимков и нажмите кнопку ▲ или ▼ для указания количества копий каждого снимка.
- Снимки также можно выбирать вращением диска управления.
- Снимки, выбранные для печати, отмечаются галочкой и числом, обозначающим количество копий, выбранное для печати. Галочка не отображается, если для снимка не задано количество копий. Непомеченные снимки печататься не будут.
- Поверните кнопку зуммирования в направлении **T** (Q) для перехода в режим полнокадрового просмотра или в направлении **W** (R), чтобы переключиться на просмотр 12 уменьшенных изображений.
- После завершения настройки нажмите кнопку **OK**.
- Когда откроется меню, показанное справа, выберите **Начать печать** и нажмите кнопку **OK**, чтобы начать печать.
- Выберите **Отмена** и нажмите кнопку **OK**, чтобы вернуться в меню печати.

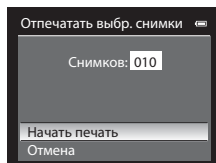

Отпечатать все снимки

Все снимки, содержащиеся во внутренней памяти или на карте памяти, печатаются по очереди.

- Когда откроется меню, показанное справа, выберите **Начать печать** и нажмите кнопку **OK**, чтобы начать печать.
- Выберите **Отмена** и нажмите кнопку **OK**, чтобы вернуться в меню печати.

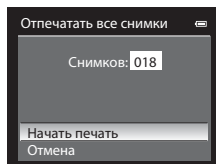

Печать DPOF

Можно напечатать снимки, для которых задание печати сформировано с помощью функции **Задание печати** (135).

- Когда откроется меню, показанное справа, выберите **Начать печать** и нажмите кнопку **OK**, чтобы начать печать.
- Выберите **Отмена** и нажмите кнопку **OK**, чтобы вернуться в меню печати.
- Для просмотра текущего задания печати выберите **Подтвердить** и нажмите кнопку **OK**. Чтобы распечатать снимки, нажмите кнопку **OK** еще раз.

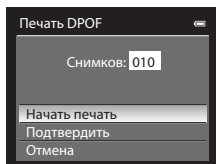

5 Начнется печать.

- После завершения печати монитор вернется в состояние, описанное на шаге 2.
- Чтобы отменить печать, не дожидаясь печати всех копий, нажмите кнопку **OK**.

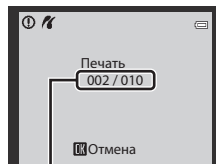

Текущий отпечаток/
общее число отпечатков

Размер бумаги

Фотокамера поддерживает следующие размеры бумаги: **По умолчанию** (размер бумаги по умолчанию для данного принтера), **3,5"×5"**, **5"×7"**, **100×150 мм**, **4"×6"**, **8"×10"**, **Письмо**, **A3** и **A4**. Отображаются только те размеры бумаги, которые поддерживаются принтером.

Меню настройки

Меню настройки содержит перечисленные ниже параметры.

Экран приветствия	187
Выберите, следует ли выводить на монитор Экран приветствия при включении фотокамеры.	
Часовой пояс и дата	188
Настройка часов фотокамеры и выбор часовых поясов.	
Настройка монитора	191
Задайте предварительный просмотр изображений, яркость монитора, показ сетки кадрирования и гистограмм во время съемки.	
Печать даты	192
Впечатывание даты и времени создания на снимках.	
Подавл. вибраций	193
Выбор настроек подавления вибраций при съемке фотографий.	
Обнаруж. движения	195
Включение функции обнаружения движения для снижения эффекта дрожания фотокамеры и перемещения объекта при фотосъемке.	
АФ-помощь	196
Включение или выключение вспомогательной подсветки АФ.	
Подавл. эфф. "кр. глаз"	196
Выбор метода подавления эффекта "красных глаз" при работе вспышки в автоматическом режиме с подавлением эффекта "красных глаз".	
Цифровой зум	197
Включение и выключение цифрового зума.	
Боковой рычажок зум.	198
Выберите функцию, выполняемую в режиме съемки при вращении боковой кнопки зуммирования.	
Настройка звука	199
Корректировка звуковых настроек.	
Авто выкл.	199
Настройка задержки времени до перехода фотокамеры в энергосберегающий режим ожидания.	
Форматир. памяти/Форматир. карточки	200
Форматирование внутренней памяти или карты памяти.	
Язык/Language	201
Выбор языка интерфейса, отображаемого на мониторе фотокамеры.	
Настройки ТВ	201
Регулировка параметров подключения к телевизору.	
Зарядка от ПК	202
Выберите, должна ли выполняться зарядка установленной в фотокамере батареи при подключении фотокамеры к компьютеру через USB-кабель.	

Сброс нум. файлов

📖 202

Сброс нумерации файлов.

Предуп. о закр. глаз

📖 203

Настройка функции распознавания моргания при съемке в режиме приоритета лица.

Сброс всех знач.

📖 205

Восстановление настроек фотокамеры по умолчанию.

Версия прошивки

📖 208

Отображение версии прошивки фотокамеры.

Отображение меню настройки

Выберите вкладку  (Настройка) на экране меню.

- 1 Нажмите кнопку **MENU**, чтобы вывести на монитор экран меню.

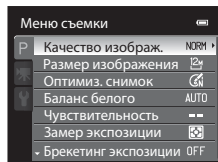
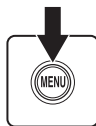

- 2 Нажмите кнопку  мультиселектора.

- Затем можно выбрать вкладку.
- См. раздел "Мульти-selector" (📖 12).

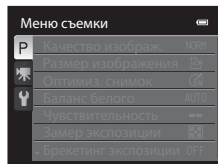

- 3 Кнопками  или  выберите вкладку .

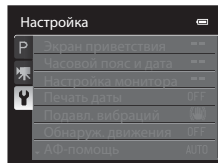

4 Нажмите кнопку ► или OK.

- Затем можно выбирать пункты в меню настройки.
- При помощи мультиселектора выберите параметры и задайте функции в меню (112).
- Для выхода из меню настройки нажмите кнопку MENU или кнопку ◀ и выберите другую вкладку.

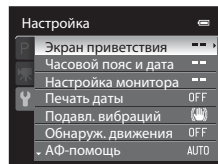

Экран приветствия

Нажмите кнопку MENU → Y (Меню настройки) (1186) → Экран приветствия

Выберите, следует ли выводить на монитор Экран приветствия при включении фотокамеры.

Нет (настройка по умолчанию)

Отображение экрана съемки или экрана просмотра без отображения Экран приветствия.

COOLPIX

Отображение Экран приветствия перед отображением экрана съемки или экрана просмотра.

Выбрать снимок

Выберите в качестве Экран приветствия один из снимков. Откройте экран выбора снимков, выберите снимок (1140) и нажмите кнопку OK, чтобы зарегистрировать эту настройку.

- Выбранный снимок сохраняется в фотокамере и будет появляться как Экран приветствия, даже если исходный снимок удален.
- Нельзя выбрать снимки, для которых задан **Размер изображения** (1184) 3984×2656 , 3968×2232 , 1920×1080 или 2992×2992 .
- Нельзя выбрать снимки, полученные в режиме простой панорамы.
- Нельзя выбрать снимки, уменьшенные до размера не более 160×120 с помощью функции редактирования Уменьшить снимок (1154) или кадрирования (1156).

Часовой пояс и дата

Нажмите кнопку **MENU** → **У** (Меню настройки) (📖186) → Часовой пояс и дата

Настройте внутренние часы фотокамеры.

Дата и время

Установка даты и времени на встроенных часах фотокамеры. Для установки даты и времени воспользуйтесь мультиселектором.

- Выберите поле: нажмите кнопку **▶** или **◀** (выбор осуществляется в следующем порядке: **Д** (день) → **М** (месяц) → **Г** (год) → **час** → **минута**).
- Задайте значение: нажмите кнопку **▲** или **▼**. Дату и время также можно выбрать вращением диска управления (📖11).
- Для завершения настройки: Выберите **минуты** и нажмите на кнопку **OK** или **▶**.

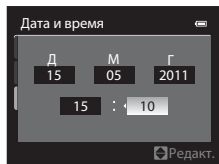

Формат даты

Выберите порядок отображения дня, месяца и года (**Год/месяц/день**, **Месяц/день/год** или **День/месяц/год**).

Часовой пояс

Можно задать параметр **🏠** (домашний часовой пояс), а также включить или выключить летнее время.

Если выбран вариант **➔** (пункт назначения), разница во времени (📖190) относительно **🏠** (домашний часовой пояс) вычисляется автоматически, и записываются локальные дата и время. Эта функция полезна в поездке.

Выбор часового пояса пункта назначения

1 Мультиселектором выберите **Часовой пояс** и нажмите кнопку **OK**.

- Откроется экран **Часовой пояс**.

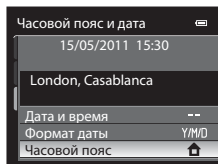

2 Выберите **➔ Пункт назначения** и нажмите кнопку **OK**.

- Дата и время на мониторе изменятся в соответствии с выбранным регионом.

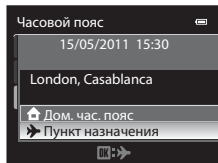

3 Нажмите кнопку ►.

- Откроется меню выбора часового пояса.

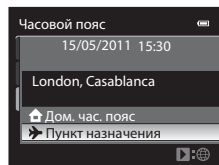

4 Нажмите кнопку ◀ или ▶, чтобы выбрать пункт назначения (Часовой пояс).

- Отображается разница во времени между домашним часовым поясом и пунктом назначения.
- Если фотокамера используется в регионе, где действует летнее время, включите настройку летнего времени с помощью функции ▲. Когда эта функция включена, показан символ ☀, и часы будут переведены на час вперед. Для выключения функции нажмите ▼.
- Нажмите кнопку OK, чтобы зарегистрировать часовой пояс пункта назначения.
- Если выбран часовой пояс пункта назначения, в режиме съемки на мониторе фотокамеры отображается символ ➤.

Разница во времени

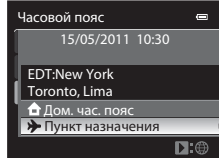
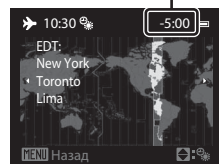

✓ Батарея часов

Внутренние часы фотокамеры питаются от отдельной батареи, т.е. не от батареи фотокамеры. Подзарядка батареи часов происходит, когда установлена основная батарея или подключен сетевой блок питания. Необходимое время подзарядки — около 10 часов, что обеспечивает автономную работу батареи часов в течение нескольких дней.

📌 Дом. час. пояс

- Для переключения на домашний часовой пояс выберите 🏠 **Дом. час. пояс** на шаге 2 и нажмите кнопку OK.
- Чтобы изменить домашний часовой пояс, выберите параметр 🏠 **Дом. час. пояс** на шаге 2 и выполните те же действия, что и при настройке параметра ➤ **Пункт назначения**, для выбора домашнего часового пояса.

📌 Летнее время

Включите или выключите функцию летнего времени в меню выбора часового пояса, показанном на шаге 4.

📌 Впечатывание даты на снимках при съемке

Установив дату и время, настройте параметр **Печать даты** в меню настройки (📄 192). Если выбрано **Печать даты**, на снимки можно впечатывать дату и время съемки.



Часовые пояса

Ниже приведен список часовых поясов, поддерживаемых фотокамерой.

Если разница во времени не указана ниже, установите часы фотокамеры с помощью функции **Дата и время**.

UTC +/-	Местоположение	UTC +/-	Местоположение
-11	Midway, Samoa	+1	Madrid, Paris, Berlin
-10	Hawaii, Tahiti	+2	Athens, Helsinki, Ankara
-9	Alaska, Anchorage	+3	Moscow, Nairobi, Riyadh, Kuwait, Manama
-8	PST (PDT): Los Angeles, Seattle, Vancouver	+4	Abu Dhabi, Dubai
-7	MST (MDT): Denver, Phoenix	+5	Islamabad, Karachi
-6	CST (CDT): Chicago, Houston, Mexico City	+5,5	New Delhi
-5	EST (EDT): New York, Toronto, Lima	+6	Colombo, Dhaka
-4,5	Caracas	+7	Bangkok, Jakarta
-4	Manaus	+8	Beijing, Hong Kong, Singapore
-3	Buenos Aires, Sao Paulo	+9	Tokyo, Seoul
-2	Fernando de Noronha	+10	Sydney, Guam
-1	Azores	+11	New Caledonia
±0	London, Casablanca	+12	Auckland, Fiji

Настройка монитора

Нажмите кнопку **MENU** → **Y** (Меню настройки) (📖186) → Настройка монитора

Изменение указанных ниже настроек.

Просмотр снимка

Вкл. (настройка по умолчанию): снимок отображается на мониторе автоматически, сразу после съемки, а затем монитор возвращается в режим съемки.

Выкл.: снимок не выводится на монитор после съемки.

Яркость

Доступно пять вариантов настройки яркости монитора. По умолчанию используется настройка **3**.

Отобр./скр. сетку кадр.

Вкл.: для помощи при кадрировании на экране отображается сетка кадрирования.

Выкл. (настройка по умолчанию): сетка кадрирования не показана.

Просм./закр. гист.

Вкл.: гистограммы отображаются в режиме съемки, даже если не задана коррекция экспозиции (📖43).

Выкл. (настройка по умолчанию): гистограммы не показаны.

Отображение/скрытие сетки кадрирования. Примечание

Сетка кадрирования не отображается в следующих ситуациях:

- При ведении объекта съемки (после того как объект зарегистрирован).
- При записи видеороликов.
- Когда на мониторе показана увеличенная центральная часть изображения при **MF** (фокусировке вручную).

Просмотр/закрытие гистограмм. Примечание

Гистограммы не отображаются в следующих ситуациях:

- При записи видеороликов.
- Когда на мониторе показана увеличенная центральная часть изображения при **MF** (фокусировке вручную).
- Если на мониторе показано меню режима вспышки, автоспуска или режима фокусировки.
- Если на мониторе показано меню непрерывной съемки.
- Если выбрана функция распознавания лиц.
- Если выбран **Режим зоны AF** и функция ведения объекта.

Печать даты

Нажмите кнопку **MENU** → **У** (Меню настройки) (📖186) → Печать даты

Во время съемки можно впечатывать на снимках дату и время съемки. Эта информация может быть впечатана даже на принтерах, не поддерживающих печать даты и времени (📖136).



DATE Дата
На снимках впечатывается дата.

DATE Дата и время
На снимках впечатывается дата и время.

OFF Выкл. (настройка по умолчанию)
На снимках не впечатывается дата и время.

Если функция Печать даты включена, во время съемки на мониторе отображается символ ее текущей настройки (📖8). Если для этой функции выбрано значение **Выкл.**, символ текущей настройки не отображается.

✓ Печать даты. Примечания

- Впечатанную дату нельзя удалить с изображения. Дату также нельзя впечатать после того как снимок сделан.
- Впечатывание даты невозможно в перечисленных ниже ситуациях.
 - Если выбран сюжетный режим (📖45) **🌃** (Ночной пейзаж) или **👤** (Ночной портрет) с опцией **С рук**, **🌃** (Освещение сзади) с опцией **HDR Вкл.**, **Спорт**, **Музей**, **Панорама** или **Портрет питомца** с опцией **Непрерывный**.
 - Если выбран режим непрерывной съемки (📖76) **Непрерывная В**, **Непрерывная Н**, **Буфер предв. съемки**, **Непрерывн. В: 120 кадров/с**, **Непрерывн. В: 60 кадров/с** или **BSS**.
 - Если используется **Брекетинг экспозиции** (📖94).
 - Если в режиме интеллектуального портрета для параметров **Таймер улыбки** (📖67) или **Отслеж. моргания** (📖68) выбрано значение **Включить**.
 - Во время записи видео.
- Даты, впечатанные на снимках, могут плохо читаться, если для параметра **Размер изображения** (📖84) выбрано значение **YBA 640x480**. Задайте для параметра **Размер изображения** значение **PC 1024x768** или выше.
- При впечатывании даты используется формат даты, определенный параметром **Часовой пояс и дата** в меню **настройки** (📖24, 188).

📎 Печать даты и Задание печати

При печати на DPOF-совместимом принтере, поддерживающем печать информации о дате и времени съемки, дату и другие данные можно напечатать без впечатывания этой информации на снимки, пользуясь параметрами меню **Задание печати** (📖135).

Подавл. вибраций

Нажмите кнопку **MENU** → **У** (Меню настройки) (📖186) → Подавл. вибраций

Выберите настройки подавления вибраций при съемке фотографий. Устраняется смазывание снимков, возникающее из-за произвольных движений рук и дрожания фотокамеры, что обычно происходит при съемке с большим увеличением или при длительных выдержках.

Если при фотосъемке фотокамера зафиксирована с помощью штатива, выберите для параметра подавления вибраций значение **Выкл.**



Вкл. (гибрид)

Запись с оптической коррекцией дрожания фотокамеры при фотосъемке с помощью метода сдвига матрицы. В нижеописанных ситуациях также выполняется электронный VR с помощью коррекции изображения.

- Если не срабатывает вспышка.
- При выдержке медленнее 1/30 секунды (широкоугольное положение) или 1/125 секунды (положение "телефото").
- Если выключен автоспуск.
- Если выбран режим непрерывной съемки **Покадровый**.
- Если для параметра **Выкл.** задано значение **Брекетинг экспозиции**.
- При чувствительности ISO 200 или ниже.



Вкл. (настройка по умолчанию)

Коррекция дрожания фотокамеры при фотосъемке с помощью метода сдвига матрицы. Фотокамера автоматически обнаруживает панорамное движение и корректирует только помехи от вибраций по причине дрожания фотокамеры.

Например, при панорамном движении фотокамеры по горизонтали функция подавления вибраций уменьшает негативный эффект только от вертикального дрожания фотокамеры. Если фотокамера движется по вертикали, функция подавления вибраций воздействует только на горизонтальное дрожание.

OFF

Выкл.

Подавление вибраций выключено.

Если функция подавления вибраций включена, во время съемки на мониторе отображается символ ее текущей настройки (📖8, 29). Если для этой функции выбрано значение **Выкл.**, символ текущей настройки не отображается.



Обработка видеороликов с использованием электронного VR

Для компенсации дрожания фотокамеры при съемке видеороликов в меню видео (📖163) включите функцию **Электронный VR** (📖167).

Подавление вибраций. Примечания

- Включение подавления вибраций может занять несколько секунд после включения фотокамеры или перехода фотокамеры из режима просмотра в режим съемки. Перед началом съемки дождитесь стабилизации изображения на мониторе.
- С учетом характеристик функции подавления вибраций снимки, отображаемые на мониторе сразу после съемки, могут выглядеть размытыми.
- В некоторых случаях подавление вибраций может не полностью устранять последствия дрожания фотокамеры.
- Если дрожание фотокамеры очень сильное или очень слабое, электронный VR может быть невозможен, даже если задана настройка **Вкл. (гибрид)**.
- Если выдержка быстрая или очень медленная, электронный VR может не работать, даже если задана настройка **Вкл. (гибрид)**.
- Если электронный VR работает в режиме **Вкл. (гибрид)**, сохранение снимка может занять больше времени, чем обычно, поскольку при съемке затвор автоматически срабатывает дважды, для коррекции снимка. **Звук затвора** ( 199) раздается один раз. Записывается один кадр.

Обнаруж. движения

Нажмите кнопку **MENU** → **У** (Меню настройки) (📖186) → Обнаруж. движения

Включение функции обнаружения движения для снижения эффекта дрожания фотокамеры и перемещения объекта при фотосъемке.



Авто

Если фотокамера обнаруживает движение объекта или дрожание фотокамеры, чувствительность ISO и выдержка увеличиваются, чтобы снизить этот эффект.

Однако функция обнаружения движения не действует в следующих ситуациях.

- При срабатывании заполняющей вспышки.
- В следующих сюжетных режимах: 🌃 (Ночной пейзаж), 🌃 (Ночной портрет), 🌃 (Освещение сзади), **Спорт**, **Сумерки/рассвет**, **Музей**, **Фейерверк** и **Портрет питомца**
- В режиме съемки **P**, **S**, **A**, **M** или **U**



Выкл. (настройка по умолчанию)

Обнаружение движения не действует.

Если функция обнаружения движения включена, во время съемки (📖8) на мониторе отображается символ ее текущей настройки.

Символ обнаружения движения подсвечивается зеленым, если фотокамера обнаружила вибрацию и увеличила выдержку. Если для этой функции выбрано значение **Выкл.**, символ текущей настройки не отображается.



Обнаружение движения. Примечания

- В некоторых случаях функция обнаружения движения может неполностью устранять последствия дрожания фотокамеры и перемещения объекта.
- Функция обнаружения движения может не сработать, если объект съемки слишком темный или быстро перемещается.
- Сделанные снимки могут выглядеть зернистыми.

АФ-помощь

Нажмите кнопку **MENU** → **У** (Меню настройки) (📖186) → АФ-помощь

Включение или выключение вспомогательной подсветки АФ, которая поддерживает автофокусировку при плохом освещении.

Авто (настройка по умолчанию)

Если объект съемки плохо освещен, вспомогательная подсветка АФ срабатывает автоматически. Дальность действия вспомогательной подсветки составляет около 6,0 м, когда объектив максимально втянут в широкоугольное положение, и около 5,0 м, когда он максимально выдвинут в положение "телефото". Однако в определенных зонах фокусировки и в некоторых сложных режимах вспомогательная подсветка АФ не срабатывает, даже если задан параметр **Авто**.

Выкл.

Отключение функции. При недостаточном освещении возможны затруднения при фокусировке.

Подавл. эфф. "кр. глаз"

Нажмите кнопку **MENU** → **У** (Меню настройки) (📖186) → Подавл. эфф. "кр. глаз"

Выберите метод подавления эффекта "красных глаз", задав режим вспышки (📖36)  (Авт. реж. с ум. эф. "кр. глаз").

Предв. вспышка вкл. (настройка по умолчанию)

Перед основной вспышкой фотокамера сделает несколько предварительных вспышек низкой мощности для подавления эффекта "красных глаз", а затем применит функцию подавления эффекта "красных глаз" для коррекции снимка. Обратите внимание: между моментом нажатия спусковой кнопки затвора и моментом съемки возможна небольшая задержка.

Предв. вспышка выкл.

Предварительные вспышки не выполняются. Затвор срабатывает сразу же после полного нажатия спусковой кнопки затвора, и для подавления эффекта "красных глаз" используются функции коррекции снимка.

Цифровой зум

Нажмите кнопку **MENU** → **У** (Меню настройки) (📖186) → Цифровой зум

Включение и выключение цифрового зума.

Вкл. (настройка по умолчанию)

Когда фотокамера находится в положении максимального оптического зума, поворот и удержание кнопки зуммирования в положении **T** (📖) активирует цифровой зум (📖31).

Съемка част.матр.

При фотосъемке максимальное увеличение ограничено положением **📐**. Также цифровой зум ограничивается диапазоном, в котором не снижается качество изображения снимка.

- Цифровой зум недоступен, если для параметра Размер изображения задано значение **📐 4000×3000**, **📐 3984×2656**, **📐 3968×2232**, **📐 1920×1080** или **📐 2992×2992**.
- Во время записи видеороликов цифровой зум действует, как описано для настройки **Вкл.**

Выкл.

Цифровой зум отключен.

✔ Цифровой зум. Примечания

- При активной работе цифрового зума режим зоны АФ переключается на **Центр** (📖95).
- Использование цифрового зума невозможно в нижеописанных ситуациях.
 - Если выбран режим фокусировки (📖40) **MF** (фокусировка вручную).
 - Если выбран сюжетный режим (📖45) **🌃** (Ночной пейзаж), **🌃** (Ночной портрет), **📷** (Автовыбор сюжета), **👤** (Портрет или Портрет питомца)
 - Если выбран режим интеллектуального портрета.
 - Если выбран режим непрерывной съемки **Мультикадр 16** (📖76).
 - Если выбран параметр **Ведение объекта** для **Режим зоны АФ** (📖95).
- При кратности увеличения от 1,2х до 1,8х для параметра **Замер экспозиции** выбирается значение **Центр.-взвешенный**, при кратности увеличения от 2,0х до 4,0х выбирается значение **Точечный**.

Настройки боковой кнопки зуммирования

Нажмите кнопку **MENU** → **Y** (Меню настройки) (📖186) → Боковой рычажок зум.

Выберите функцию, выполняемую в режиме съемки при вращении боковой кнопки зуммирования.

Зуммирование (настройка по умолчанию)

Во время съемки боковая кнопка зуммирования (📖31) используется для регулировки зума.

Ручная фокусировка

Если выбран режим фокусировки **MF** (фокусировка вручную), боковая кнопка зуммирования используется для фокусировки (📖42).

- Используйте клавишу **T** боковой кнопки зуммирования для фокусировки на удаленных объектах съемки.
- Используйте клавишу **W** боковой кнопки зуммирования для фокусировки на близких объектах съемки.

Возврат зуммирования

Это удобно при съемке в положении "телефото", когда удерживание объектов съемки в фокусе затруднено.

Используйте клавишу **W** боковой кнопки зуммирования для дискретного изменения масштаба, из текущего положения зума в направлении **W**. Снова переведите клавишу в направлении **W** чтобы переместить позицию зума дальше в направлении **W**. Используйте клавишу **T** для возврата в исходное положение зума, которое действовало до использования боковой кнопки зуммирования.

- Если используется цифровой зум, переместитесь с помощью боковой кнопки зуммирования в направлении **W**, для перехода в крайнее положение "телефото" оптического зума.
- Исходное положение зума не восстанавливается, если любая операция выполнена не с помощью боковой кнопки зуммирования.
- **Возврат зуммирования** недоступен в режиме видеозаписи.

Настройка звука

Нажмите кнопку **MENU** → **У** (Меню настройки) (📖186) → Настройка звука

Можно управлять следующими настройками звука.

Звук кнопки

Включение (**Вкл.**, настройка по умолчанию) или выключение (**Выкл.**) звукового сигнала и звука при включении. При удачном завершении настройки будет раздаваться одиночный звуковой сигнал, при фокусировке фотокамеры на объекте – двойной, при обнаружении ошибки – тройной звуковой сигнал.

Звук затвора

Включение (**Вкл.**, настройка по умолчанию) или выключение (**Выкл.**) звука затвора.

✓ Звуковые настройки. Примечания

- В сюжетном режиме **Портрет питомца** звуковые сигналы кнопок и затвора не выдаются, даже если задана настройка **Вкл.**
- Даже если выбрано значение **Вкл.**, при непрерывной съемке и при видеозаписи звук затвора не воспроизводится.



Авто выкл.

Нажмите кнопку **MENU** → **У** (Меню настройки) (📖186) → Авто выкл.

При отсутствии действий в течение определенного времени, когда фотокамера включена, монитор выключается для экономии энергии, и фотокамера переходит в режим ожидания (📖23). В этом меню можно задать время, по истечении которого фотокамера должна переходить в режим ожидания.

Выберите параметр **30 секунд**, **1 минута** (настройка по умолчанию), **5 минут** и **30 минут**.

🔪 Когда монитор выключается для экономии энергии

- В режиме ожидания индикатор включения питания мигает.
- Если фотокамера находится в режиме ожидания около трех минут, она выключается.
- Если мигает индикатор выключения питания, снова включите монитор одним из описанных ниже способов.
 - Нажмите выключатель питания, спусковую кнопку затвора, кнопку  или кнопку  (видеосъемка).
 - Поверните диск выбора режимов.

✓ Настройка автовыключения

В следующих ситуациях время, по истечении которого фотокамера переходит в режим ожидания, фиксированное.

- При отображении меню: в течение трех минут.
- При показе слайдов: максимум в течение 30 минут.
- Когда подключен сетевой блок питания EH-62A: в течение 30 минут.

Форматир. памяти/Форматир. карточки

Нажмите кнопку **MENU** → **У** (Меню настройки) (📖186) → Форматир. памяти/Форматир. карточки

Форматирование внутренней памяти или карты памяти.

Форматирование внутренней памяти или карты памяти приводит к необратимому удалению всех данных. Восстановить удаленные данные невозможно. До начала форматирования перенесите важные снимки на компьютер.

Форматирование внутренней памяти

Чтобы отформатировать внутреннюю память, извлеките карту памяти из фотокамеры. В меню настройки появится пункт

Форматир. памяти.

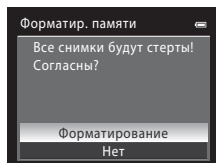

Форматирование карты памяти

Для форматирования карты памяти вставьте ее в фотокамеру. В меню настройки появится пункт **Форматир. карточки.**

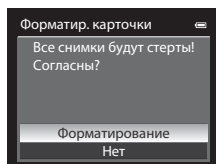

✓ Форматирование внутренней памяти и карты памяти

- При форматировании внутренней памяти или карты памяти устанавливаются стандартные настройки символов, обозначающих альбомы (📖127) (символы с нумерацией).
- Во время форматирования не выключайте фотокамеру и не открывайте крышку батарейного отсека/гнезда для карты памяти.
- При первой установке в фотокамеру карты памяти, которая ранее использовалась в других устройствах, обязательно отформатируйте ее в этой фотокамере.

Язык/Language

Нажмите кнопку **MENU** → **Y** (Меню настройки) (📖186) → Язык/Language

Для отображения меню и сообщений фотокамеры можно выбрать один из 26 доступных языков.

Čeština	Чешский	Magyar	Венгерский	Türkçe	Турецкий
Dansk	Датский	Nederlands	Нидерландский	Українська	Украинский
Deutsch	Немецкий	Norsk	Норвежский	عربي	Арабский
English	(настройка по умолчанию)	Polski	Польский	简体中文	Китайский (упрощенное письмо)
Español	Испанский	Português	Португальский	繁體中文	Китайский (традиционное письмо)
Ελληνικά	Греческий	Русский	Русский	日本語	Японский
Français	Французский	Română	Румынский	한글	Корейский
Indonesia	Индонезийский	Suomi	Финский	ภาษาไทย	Тайский
Italiano	Итальянский	Svenska	Шведский		

Настройки ТВ

Нажмите кнопку **MENU** → **Y** (Меню настройки) (📖186) → Настройки ТВ

Регулировка параметров подключения к телевизору.

Режим видео

Выберите **NTSC** или **PAL**.

HDMI

Выберите разрешение снимка для HDMI-вывода: **Автоматически** (настройка по умолчанию), **480p**, **720p** или **1080i**. Если выбран параметр **Автоматически**, выходное разрешение, оптимальное для подключенного телевизора высокого разрешения, автоматически выбирается из параметров **480p**, **720p** и **1080i**.

Управл. устр-вом HDMI

Включение или выключение приема фотокамерой сигналов от телевизора при подключении телевизора, соответствующего стандарту HDMI-CEC, с помощью кабеля HDMI. Если выбран вариант **Вкл.** (настройка по умолчанию), для управления фотокамерой во время просмотра можно использовать пульт дистанционного управления телевизора.

Дополнительные сведения см. в разделе "Использование органов дистанционного управления телевизора (управление устройством HDMI)" (📖172).



HDMI и HDMI-CEC

"HDMI" расшифровывается как High-Definition Multimedia Interface (мультимедийный интерфейс высокой четкости); это один из типов мультимедийных интерфейсов. "HDMI-CEC" – это сокращенное название стандарта HDMI-Consumer Electronics Control (управление бытовой электроникой HDMI), согласующего работу совместимых устройств.

Зарядка от ПК

Нажмите кнопку **MENU** → **У** (Меню настройки) (📖186) → Зарядка от ПК

Выберите, должна ли выполняться зарядка установленной в фотокамере батареи при подключении фотокамеры к компьютеру через USB-кабель (📖178).

Авто (настройка по умолчанию)

При подключении фотокамеры к включенному компьютеру установленная в ней батарея автоматически заряжается электроэнергией, поступающей от компьютера.

Выкл.

При подключении фотокамеры к компьютеру установленная в ней батарея не заряжается.

✓ Подключение фотокамеры к принтеру. Примечания

- При подключении к принтеру зарядка батареи невозможна, даже если принтер поддерживает стандарт PictBridge.
- Если для параметра **Авто** выбрано значение **Зарядка от ПК**, невозможна печать снимков с прямым подключением фотокамеры к некоторым принтерам. Если после подключения фотокамеры к принтеру и ее включения на мониторе не отображается начальный экран PictBridge, выключите фотокамеру и отключите USB-кабель. Задайте для параметра **Зарядка от ПК** значение **Выкл.** и подключите фотокамеру к принтеру повторно.

Сброс нум. файлов

Нажмите кнопку **MENU** → **У** (Меню настройки) (📖186) → Сброс нум. файлов

Если выбрано значение **Да**, последовательная нумерация файлов обнуляется (📖215). После сброса нумерации будет создана новая папка, и нумерация файлов последующих снимков начинается с "0001".

✓ Сброс нумерации файлов. Примечания

- **Сброс нум. файлов** не действует, если выбран сюжетный режим **Панорама** или выбрано значение **Интерв. съемка** для непрерывной съемки в режимах **P, S, A, M** или **U**.
Для режимов **Съемка панорамы** и **Интерв. съемка** будет создана новая папка, и файлам в этой папке будут автоматически присваиваться номера, начиная с "0001" (📖215, 216).
- Функцию **Сброс нум. файлов** нельзя использовать, если достигнут номер папки 999 и в папке имеются снимки. Вставьте новую карту памяти или отформатируйте внутреннюю память/карту памяти (📖200).

Предуп. о закр. глаз

Нажмите кнопку **MENU** → **У** (Меню настройки) (📖186) → Предуп. о закр. глаз

Выберите, нужно ли распознавать закрытые глаза при включенной функции приоритета лица (📖97) в перечисленных режимах съемки.

- В следующих сюжетных режимах: **🌃** (Ночной портрет) (📖49), **Автовыбор сюжета** (📖46) и **Портрет** (📖51)
- Режимы съемки **P, S, A, M** и **U** (если выбрана опция **Приоритет лица** (📖95) для **Режим зоны AF**).

Вкл.

Когда фотокамера выявляет, что человек закрыл глаза, сразу же после распознавания лица и съемки, на мониторе отображается сообщение **Кто-то моргнул?**

Лицо человека, который предположительно моргнул во время съемки, выделяется желтой рамкой. Вы можете проверить сделанный снимок и определить, нужно ли повторять съемку. Дополнительные сведения см. в разделе "Работа с экраном Кто-то моргнул?" (📖204).

Выкл. (настройка по умолчанию)

Предупреждение о закрытых глазах не отображается.

Предупреждение о закрытых глазах. Примечание

Если для непрерывной съемки (📖76) выбрана любая настройка кроме **Покадровый**, и при этом задан режим **Брекетинг экспозиции** (📖94), предупреждение о закрытых глазах не действует.

Работа с экраном Кто-то моргнул?

На экране **Кто-то моргнул?** можно выполнять перечисленные ниже операции.

Если в течение нескольких секунд не выполняются никакие действия, фотокамера автоматически возвращается к экрану съемки.

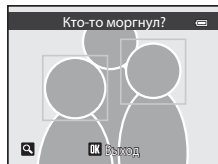

Действие	Элемент управления	Описание
Увеличение лица, на котором обнаружены закрытые глаза	T (🔍)	Поверните кнопку зуммирования в направлении T (🔍).
Возвращение к полнокадровому просмотру	W (📐)	Поверните кнопку зуммирования в направлении W (📐).
Выбор отображаемого лица		Если фотокамера обнаружит, что один или несколько человек закрыли глаза, при просмотре в режиме увеличения для отображения других лиц воспользуйтесь кнопками ▲ , ▼ , ◀ и ▶ . Для управления экранным изображением также можно использовать диск управления.
Удаление сделанного снимка		Нажмите кнопку
Возврат к экрану съемки		Нажмите кнопку

Сброс всех знач.

Нажмите кнопку **MENU** → **Y** (Меню настройки) (📖186) → Сброс всех знач.

Если выбран параметр **Сброс**, настройки фотокамеры возвратятся к значениям по умолчанию.

Всплывающее меню

Функция	Значение по умолчанию
Режим вспышки (📖36)	Авто
Автоспуск (📖39)	OFF
Режим Фокусировка (📖40)	Автофокусировка
Поправка экспозиции (📖43)	0.0

Съемка в сюжетном режиме

Функция	Значение по умолчанию
Меню сюжетов (📖45)	Автовывбор сюжета
Регулировка параметра Оттенки в режиме Еда (📖56)	Центр
Панорама (📖58)	Норм. (180°) в режиме Простая панорама
Портрет питомца (📖59)	Автоспуск: Автосп. для пор. пит. Непрерывный: Непрерывный

Меню ночного пейзажа

Функция	Значение по умолчанию
Ночной пейзаж (📖48)	С рук

Меню ночного портрета

Функция	Значение по умолчанию
Ночной портрет (📖49)	Со штатива

Меню освещения сзати

Функция	Значение по умолчанию
HDR (📖50)	Выкл.

Меню интеллектуального портрета

Функция	Значение по умолчанию
Смягчение тона кожи (📖67)	Средний уровень
Таймер улыбки (📖67)	Включить
Отслеж. моргания (📖68)	Выкл.

Меню съемки

Функция	Значение по умолчанию
Качество изображ. (📖83)	Normal
Размер изображения (📖84)	📷 (4000×3000)
Оптимиз. снимок (📖87)	Нормальный
Польз. настройка в Оптимиз. снимок (📖88)	Контраст: Авто Резкость изображ.: Авто Насыщенность: Авто
Польз. настройка для Черно-белый в Оптимиз. снимок (📖89)	Контраст: Авто Резкость изображ.: Авто Монохромн. фильтр: Без фильтра Ч/б + в цвете: Выкл.
Баланс белого (📖90)	Авто
Чувствительность (📖92)	Авто
Авто с фикс. диап. (📖92)	ISO 160-200
Максимальная выдержка (📖92)	Нет
Замер экспозиции (📖93)	Матричный
Брекетинг экспозиции (📖94)	Выкл.
Режим зоны АФ (📖95)	Авто
Режим автофокуса (📖101)	Покадровый АФ
Попр. мощн. вспышки (📖101)	0.0
ПШ длинной выдержки (📖102)	Авто
Активный D-Lighting (📖103)	Выкл.

Меню непрерывной съемки

Функция	Значение по умолчанию
Непрерывный (📖76)	Покадровый
Интерв. съемка (📖79)	30 секунд

Меню видео

Функция	Значение по умолчанию
Параметры видео (📖164)	HD 1080p ★ (1920x1080)
Параметры видео HS (📖165)	240 кадров/с
Открыть с метражом HS (📖165)	Вкл.
Режим автофокуса (📖166)	Покадровый АФ
Электронный VR (📖167)	Вкл.
Подавл. шумов от ветра (📖167)	Выкл.

Меню настройки

Функция	Значение по умолчанию
Экран приветствия (📖187)	Нет
Просмотр снимка (📖191)	Вкл.
Яркость (📖191)	3
Отобр./скр. сетку кадр. (📖191)	Выкл.
Просм./загр. гист. (📖191)	Выкл.
Печать даты (📖192)	Выкл.
Подавл. вибраций (📖193)	Вкл.
Обнаруж. движения (📖195)	Выкл.
АФ-помощь (📖196)	Авто
Подавл. эфф. "кр. глаз" (📖196)	Предв. вспышка вкл.
Цифровой зум (📖197)	Вкл.
Боковой рычажок зум. (📖198)	Зуммирование
Звук кнопки (📖199)	Вкл.
Звук затвора (📖199)	Вкл.
Авто выкл. (📖199)	1 минута
HDMI (📖201)	Автоматически
Управл. устр-вом HDMI (📖201)	Вкл.
Зарядка от ПК (📖202)	Авто
Предуп. о закр. глаз (📖203)	Выкл.

Другие настройки

Функция	Значение по умолчанию
Размер бумаги (📖181, 182)	По умолчанию
Интервал кадров для Показ слайдов (📖138)	3 секунды
Символы альбома и цвет (📖127)	Цифровой символ (черный)

- Если выбрано **Сброс всех знач.**, из памяти будет также удален номер текущего файла (📖215). После сброса нумерация продолжается с наименьшего номера, доступного во внутренней памяти или на карте памяти. Если функция **Сброс всех знач.** выполняется после удаления всех снимков из внутренней памяти или с карты памяти (📖35), последующая нумерация файлов начинается с "0001".

- Перечисленные ниже настройки не изменяются, даже если выполняется функция **Сброс всех знач.**

Меню съемки: Предварительно заданные вручную настройки параметра **Баланс белого** (📖91).

Меню просмотра: **Свойства отобр. послед.** (📖145) и **Выбрать основн. снимок** (📖145)

Меню настройки: **Часовой пояс и дата** (📖188), **Язык/Language** (📖201) и **Режим видео** (📖201) в пункте **Настройки ТВ**

- User settings (режим пользовательских настроек), сохраненные в положении диска выбора режимов **U**, не изменяются при выполнении функции **Сброс всех знач.** Для того чтобы вернуть эти настройки к исходным значениям по умолчанию, воспользуйтесь функцией **Сброс user settings** (📖110).

Версия прошивки

Нажмите кнопку **MENU** → **Y** (Меню настройки) (📖186) → Версия прошивки

Показ текущей версии прошивки фотокамеры.

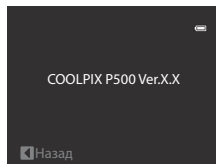

Уход за фотокамерой

Чтобы обеспечить длительный срок службы цифровой фотокамеры Nikon, необходимо соблюдать следующие меры предосторожности при ее использовании и хранении.

Храните устройство в сухом месте

При попадании фотокамеры в воду или под воздействием высокой влажности фотокамера выходит из строя.

Не бросайте фотокамеру

Изделие может выйти из строя, если подвергать его сильным ударам или тряске.

Осторожно обращайтесь с объективом и подвижными частями фотокамеры

Не прилагайте чрезмерных усилий к объективу, крышке объектива, монитору, гнезду для карточки памяти и батарейному отсеку. Эти элементы легко повредить. Приложение усилий к крышке объектива может привести к повреждению объектива или неисправности фотокамеры. Если монитор разбился, срочно примите меры во избежание травм от осколков стекла и попадания жидкокристаллического вещества на кожу, в глаза и в рот.

Не направляйте объектив на источники яркого света в течение длительного времени

Не направляйте объектив на солнце и другие источники яркого света в течение длительного времени при использовании и хранении фотокамеры. Яркий свет может ухудшить качество работы датчика изображения и привести к появлению на снимках белых расплывчатых пятен.

Не допускайте попадания изделия в зону действия сильных магнитных полей

Не используйте и не храните фотокамеру вблизи приборов, создающих сильное электромагнитное излучение. Сильные статические заряды или магнитные поля, создаваемые различным оборудованием (например, радиопередатчиками), могут воздействовать на монитор фотокамеры, повредить данные, сохраненные на карточке памяти, или создавать помехи для работы внутренних схем фотокамеры.

Избегайте резких изменений температуры

Резкие изменения температуры, например при входе в холодную погоду в теплое помещение или выходе из него, могут вызвать появление конденсата внутри фотокамеры. Для защиты от появления конденсата заранее поместите фотокамеру в чехол или закрытый полиэтиленовый пакет.

Прежде чем извлекать батареи или отсоединять источник питания, необходимо выключить устройство

Не извлекайте батарею из включенного устройства, а также в процессе записи или удаления снимков. Принудительное отключение питания в этих случаях может привести к потере данных или повреждению внутренней памяти фотокамеры и ее электронных схем.



Батарея

- Перед использованием фотокамеры проверьте уровень заряда батареи и при необходимости зарядите ее. Не продолжайте зарядку после того, как батарея полностью зарядится, так как это приведет к уменьшению срока службы батареи. При съемке важных событий полезно иметь при себе полностью заряженную запасную батарею.
- Не используйте батарею, если окружающая температура ниже 0 °C или выше 40 °C. Нарушение этого требования может привести к преждевременному выходу аккумуляторной батареи из строя или ухудшению ее рабочих характеристик.
- Заряжайте батарею в помещении при температуре от 5 до 35 °C.
- При выполнении подзарядки батареи путем подсоединения COOLPIX P500 к сетевому зарядному устройству EH-69P или компьютеру емкость батареи может снижаться, если температура батареи составляет от 45 до 60 °C. Если температура батареи ниже 0 °C или выше 60 °C провести ее зарядку не удастся.
- Если разряженная батарея используется при низкой температуре, фотокамера может не включиться. Перед съемкой в холодную погоду убедитесь, что батарея полностью заряжена, и у вас имеются запасные батареи. Храните запасные батареи в теплом месте и меняйте их по необходимости. После нагрева холодная батарея, которую временно невозможно было использовать, может восстановить часть своего заряда.
- При загрязнении клемм батареи, фотокамера может не включиться из-за плохого контакта. Перед использованием контакты батареи необходимо протереть чистой, сухой тканью.
- Если батарея не будет использоваться в течение некоторого времени, вставьте ее в фотокамеру, полностью разрядите ее, а затем извлеките и уберите на хранение. Установите на батарею прилагаемую крышку контактов и храните ее в прохладном месте при температуре окружающей среды от 15 до 25 °C. Не храните батарею в жарком или очень холодном месте.
- Пока батарея находится на хранении, заряжайте ее, по меньшей мере, раз в полгода, а затем используйте фотокамеру для полной разрядки батареи, после чего ее можно повторно убрать на хранение в прохладном месте.
- Если батарея не используется, ее во всех случаях следует извлекать из фотокамеры или зарядного устройства. Если батарея оставлена в устройстве или фотокамере, то даже в нерабочем состоянии в них возникает очень малое электрическое напряжение, в результате чего батарея может чрезмерно разрядиться и стать непригодной для эксплуатации.
- Заметное уменьшение времени, в течение которого полностью заряженная батарея удерживает заряд, когда ее используют при комнатной температуре, означает, что батарею необходимо заменить. Приобретите новую батарею.
- Если батарея быстро разряжается, замените ее. Использованные батареи являются ценным вторичным сырьем. Сдавайте их в переработку в соответствии с установленными правилами утилизации.

Чистка

Объектив/ видоискатель	Не прикасайтесь пальцами к стеклянным деталям объектива. Пылинки и ворсинки следует сдувать (обычно это делается с помощью небольшого устройства с резиновой грушей на одном конце; когда ее сжимают, на другом конце образуется струя воздуха). Отпечатки пальцев и другие загрязнения, которые нельзя удалить воздухом, удаляют с объектива мягкой сухой тканью, спиральными движениями от центра линзы объектива к ее краям. Если таким образом очистить объектив также не удастся, протрите его тканью, слегка смоченной жидкостью для чистки линз.
Монитор	Удалите пыль или грязь продуванием воздухом. Для удаления отпечатков пальцев и других загрязнений протрите монитор сухой мягкой тканью, стараясь сильно не нажимать на него.
Корпус	Удалите пыль и грязь продуванием воздухом, после чего протрите мягкой сухой тканью. После использования фотокамеры на пляже или морском побережье удалите песок и соль при помощи сухой мягкой ткани, слегка смоченной в пресной воде, а затем аккуратно протрите насухо. Помните, что гарантийные обязательства не распространяются на повреждения, вызванные проникновением инородных веществ внутрь фотокамеры.

Не используйте для чистки спирт, растворитель и другие летучие химикаты.

Хранение

Следует выключать фотокамеру, если она не используется. Прежде чем убрать фотокамеру, убедитесь, что индикатор включения не горит. Извлекайте батарею, если не предполагается использование фотокамеры на протяжении длительного времени. Не храните фотокамеру рядом с нафталиновыми или камфорными средствами против моли или в местах, которые:

- находятся рядом с оборудованием, создающим сильные электромагнитные поля, таким как телевизор или радиоприемник;
- подвергаются воздействию температуры ниже -10°C или выше 50°C
- не проветриваются или имеют уровень влажности более 60 %.

Для защиты от влаги и плесени вынимайте фотокамеру из места хранения хотя бы раз в месяц. Включите фотокамеру, несколько раз спустите затвор, после чего снова поместите ее на хранение.



Монитор. Примечание

- Монитор может содержать несколько пикселей, которые постоянно светятся или, напротив, никогда не горят. Это характерная особенность всех тонкопленочных жидкокристаллических экранов, которая не является признаком неисправности. Она не сказывается на качестве снимков, полученных с помощью изделия.
- При ярком освещении изображение на мониторе иногда бывает трудно рассмотреть.
- Монитор оснащен светодиодной подсветкой. При снижении яркости монитора или появлении мерцания на нем обратитесь в авторизованный сервисный центр Nikon.

Дополнительные принадлежности

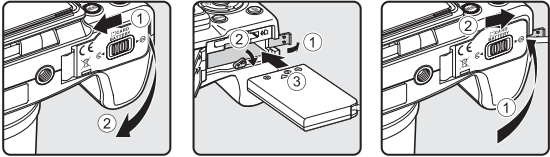
Аккумуляторная батарея	Литий-ионная аккумуляторная батарея EN-EL5 ¹
Сетевой блок питания	Сетевой блок питания EN-69P ^{1, 2}
Зарядное устройство	Зарядное устройство MH-61 ²
Сетевой блок питания	<p>Сетевой блок питания EN-62A (подключить, как показано)</p>  <p>1 2 3</p> <p>Перед закрытием крышки батарейного отсека/гнезда для карты памяти до конца вставьте шнур разъема питания в соответствующее гнездо в батарейном отсеке. Если секция шнура выступает наружу из паза, при закрытии крышки это может привести к повреждению крышки или шнура.</p>
USB-кабель	USB-кабель UC-E6 ¹
Аудио-/видеокабель	Аудио-/видеокабель EG-CP16 ¹
Крышка объектива	Крышка объектива LC-CP23 ¹

1 Входит в комплект поставки фотокамеры (см. → стр. 3 *Краткое руководство*).

2 В других странах при необходимости используйте доступный в продаже штекер сетевого блока питания переменного тока. За дополнительной информацией о штекерах сетевого блока питания переменного тока обращайтесь в туристическое агентство.

Рекомендованные карты памяти

В этой фотокамере рекомендуется использовать перечисленные ниже проверенные и рекомендованные карты памяти Secure Digital (SD).

- Если на карту памяти записывается видеоролик, рекомендуется использовать карту памяти класса скорости SD, класса 6 или выше. Если скорость передачи данных с карты низкая, возможно неожиданное прекращение записи видео.

	Карты памяти SD	Карты памяти SDHC ²	Карты памяти SDXC ³
SanDisk	2 Гб ¹	4 Гб, 8 Гб, 16 Гб, 32 Гб	64 Гб
TOSHIBA	2 Гб ¹	4 Гб, 8 Гб, 16 Гб, 32 Гб	64 Гб
Panasonic	2 Гб ¹	4 Гб, 8 Гб, 12 Гб, 16 Гб, 24 Гб, 32 Гб	48 Гб, 64 Гб
Lexar	2 Гб ¹	4 Гб, 8 Гб, 16 Гб, 32 Гб	-

1 Перед использованием устройства чтения карт памяти или аналогичного устройства убедитесь, что оно поддерживает карты памяти объемом 2 Гб.

2 SDHC-совместимые. Перед использованием устройства чтения карт памяти или аналогичного устройства убедитесь, что оно поддерживает стандарт SDHC.

3 SDXC-совместимые. Перед использованием устройства чтения карт памяти или аналогичного устройства убедитесь, что оно поддерживает стандарт SDXC.

- Для получения дополнительных сведений об указанных выше картах обратитесь к изготовителю.



Имена файлов и папок

Имена файлов, назначаемые снимкам, видеороликам и звуковым заметкам, имеют нижеуказанный формат.

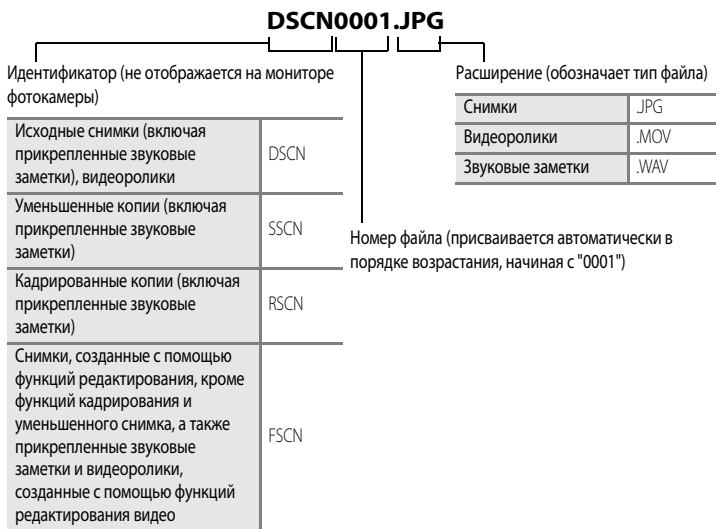





- Папка для хранения файлов создается автоматически, согласно следующему правилу присвоения имен: "номер папки + NIKON" (например, "100NIKON"). Если количество файлов в папке достигает 200, создается новая папка. (Например, следующая папка после папки "100NIKON" получит имя "101NIKON"). Новая папка также создается, когда нумерация файлов в папке достигает 9999, или когда применяется функция **Сброс нум. файлов** (📖202). Следующий файл автоматически получит номер "0001". Если в папке нет файлов, новая папка не создается даже при применении функции **Сброс нум. файлов**.
- Файлы звуковых заметок имеют те же идентификаторы и номера файлов, что и снимки, к которым они прикреплены.
- При съемке панорамы (📖58) для каждого сеанса съемки создается отдельная папка, имя которой соответствует следующему правилу присвоения имен: "номер папки + P_XXX" (например, "101P_001"). Снимки последовательно сохраняются в файлах, нумерация которых начинается с 0001.
- Каждый раз при создании снимка в режиме съемки с интервалом (📖77) создается папка с именем, составленным по следующему правилу: "номер папки + INTVL" (например, "101INTVL"). Снимки последовательно сохраняются в файлах, нумерация которых начинается с 0001.

- Если файлы снимков или звуковых заметок копируются из/во внутреннюю память или с/на карту памяти (📖144), имя файла составляется по следующему правилу:
 - Файлы, скопированные с помощью команды **Выбранные снимки**, копируются в текущую папку (или в папку, которая будет использоваться для последующих снимков), где им присваиваются номера файлов в порядке возрастания, начиная с самого большого номера файла в памяти.
 - Файлы, скопированные с помощью функции **Все снимки**, и соответствующая папка копируются вместе. Номера папок присваиваются в порядке возрастания, начиная с самого большого номера папки на целевом носителе.
Имена папок не меняются.
- Если текущая папка имеет номер 999, если в ней 200 файлов или одному из файлов присвоен номер 9999, дальнейшая съемка невозможна. Необходимо отформатировать внутреннюю память или карту памяти (📖200), либо установить новую карту памяти.







Сообщения об ошибках

В следующей таблице приведены сообщения об ошибках и различные предупреждения, отображаемые на мониторе фотокамеры, а также действия, которые следует предпринять в каждом случае.

Монитор	Описание	Способ устранения	
 Выключите камеру, снимите крышку объектива и снова включите камеру.	Не снята крышка объекта или возник сбой в работе объектива.	Убедитесь, что крышка объектива снята, и снова включите фотокамеру. Если ошибка сохраняется после выключения и последующего включения фотокамеры, обратитесь к продавцу или в авторизованный сервисный центр Nikon.	23
 (мигает)	Не настроены часы.	Настройте дату и время.	188
 Батарея разряжена.	Батарея разряжена.	Подзарядите или замените батарею.	18, 20
 Перегрев батареи	Слишком высокая температура батареи.	Выключите фотокамеру и перед повторным включением дайте батарее остыть. Через пять секунд после появления этого сообщения монитор отключается, и начинает мигать индикатор включения питания. Через три минуты после того, как начал мигать индикатор, фотокамера выключится автоматически, но вы можете нажать выключатель питания, чтобы выключить ее вручную.	23
 Во избежание перегрева камера будет выключена.	Фотокамера нагрелась изнутри. Она автоматически выключится.	Выключите фотокамеру и не включайте ее, пока она не охладится. Затем включите ее снова.	–
 (мигающая красная подсветка)	Фотокамера не может сфокусироваться.	<ul style="list-style-type: none"> • Выполните фокусировку повторно. • Используйте блокировку фокусировки. 	32, 33 33
 Подождите, пока камера закончит запись.	До завершения записи фотокамера не может выполнять другие действия.	Дождитесь автоматического исчезновения сообщения с экрана по окончании записи.	–
 Карточка памяти защищена от записи.	Переключатель защиты от записи находится в положении "lock" (блокировка).	Переведите переключатель защиты от записи на карте памяти в положение "write" (запись).	27
 Нет карточки.	Попытка выполнить видеозапись при отсутствии карты памяти.	Перед началом видеозаписи установите карту памяти.	157

Монитор	Описание	Способ устранения	
! Эту карточку использовать нельзя	Ошибка доступа к карте памяти.	<ul style="list-style-type: none"> Используйте рекомендованные карты памяти. Убедитесь, что контакты не загрязнены. Проверьте правильность установки карты памяти. 	214
! Карточка не читается.			27 26
! Карточка не отформатирована. Отформатировать? Да Нет	Карта памяти не отформатирована для работы с этой фотокамерой.	При форматировании удаляются все данные, сохраненные на карте памяти. Если на карте есть данные, которые нужно сохранить, выберите Нет и выполните резервное копирование данных на компьютер перед форматированием карты памяти. Для форматирования карты памяти выберите Да и нажмите кнопку OK .	27
i Закончилась память.	Карта памяти переполнена.	<ul style="list-style-type: none"> Выберите менее высокое качество или меньший размер изображения. Удалите снимки и видеоролики. Вставьте другую карту памяти. Извлеките карту памяти и используйте внутреннюю память. 	83, 84 35, 170 26 26
! Снимок нельзя сохранить.	Ошибка при записи снимка.	Выполните форматирование внутренней памяти или карты памяти.	200
	Закончились свободные номера файлов.	Замените карту памяти или отформатируйте внутреннюю память/карту памяти.	26, 200, 216
	Снимок нельзя использовать как Экран приветствия.	Нельзя использовать перечисленные ниже снимки. <ul style="list-style-type: none"> Снимки, полученные в режиме простой панорамы. Снимки, в настройках которых для параметра Размер изображения выбрано значение  3984x2656,  3968x2232,  1920x1080 или  2992x2992 Снимки, созданные с помощью функции уменьшенного снимка или кадрирования, размером 160x120 или меньше 	60 84
		Для сохранения копии не хватает места.	Удалите снимки с носителя данных.

Монитор	Описание	Способ устранения	
i Невозможно создать панораму.	Невозможно выполнить съемку в режиме простой панорамы.	Режим простой панорамы может быть недоступен в описанных ниже ситуациях. <ul style="list-style-type: none"> Съемка не завершена за определенный период времени. Фотокамера перемещается слишком быстро. Фотокамера расположена не под прямым углом к направлению панорамной съемки. 	60
i Невозможно создать панораму. Панор. камеру только в 1 направ.			
i Невозможно создать панораму. Панорамир. камеру медленнее.			
! Звуковой файл сохранить нельзя.	К этому файлу невозможно прикрепить звуковую заметку.	<ul style="list-style-type: none"> Звуковые заметки нельзя прикреплять к видеороликам. Выберите изображение, снятое этой фотокамерой. 	– 142
i На сделанном снимке обнаружено моргание.	Возможно, кто-то моргнул во время съемки.	Результаты можно проверить в режиме просмотра.	68
i Снимок изменить невозможно.	Не удается отредактировать выбранный снимок.	<ul style="list-style-type: none"> Проверьте, соблюдаются ли требуемые условия редактирования. Видеоролики не редактируются. 	146 –
i Видео записать нельзя.	Ошибка времени ожидания в процессе записи видеоролика.	Используйте карту памяти с более высокой скоростью записи.	214
i Не удалось сбросить нумерацию файлов.	Невозможно создать дополнительные папки.	Вставьте новую карту памяти или отформатируйте внутреннюю память/карту памяти.	26, 200, 202
i В памяти нет снимков.	Во внутренней памяти фотокамеры или на карте памяти нет снимков.	<ul style="list-style-type: none"> Извлеките из фотокамеры карту памяти, чтобы просмотреть снимки, записанные во внутренней памяти. Для копирования файлов из внутренней памяти на карту памяти нажмите кнопку MENU, чтобы открыть экран копирования, а затем скопируйте файлы из внутренней памяти на карту памяти. 	26 144

Монитор	Описание	Способ устранения	
i Файл не является снимком.	Файл создан не в фотокамере COOLPIX P500.	Файл нельзя просмотреть на этой фотокамере. Для просмотра файла следует использовать компьютер или устройство, на котором он был создан.	-
i Этот файл просмотреть нельзя.			
i Все снимки скрыты.	Снимок нельзя просматривать в режиме показа слайдов.	-	138
	Все снимки во внутренней памяти или на карте памяти скрыты.	Для просмотра снимков отключите настройку Скрыть снимок .	141
i Этот снимок нельзя стереть.	Снимок защищен.	Отключите защиту.	139
i Пункт назначения находится в текущем часовом поясе.	Место назначения находится в домашнем часовом поясе.	-	190
i Диск выбора режимов в неправильном положении.	Диск выбора режимов находится в промежуточном положении между двумя режимами.	Поверните диск выбора режимов в нужное положение.	44
i Активируйте вспышку.	Вспышка опускается в сюжетном режиме  (Ночной портрет) или если для параметра HDR в режиме  (Освещение сзади) выбрано значение Выкл.	Нажмите кнопку  (открытие вспышки), чтобы перевести вспышку в рабочее положение.	37, 49, 50
	Кнопка  (режим вспышки) на мультиселекторе нажимается, когда вспышка опущена.	Нажмите кнопку  (открытие вспышки), чтобы перевести вспышку в рабочее положение.	37
i Вспышка закрыта.	Вспышка опущена в режиме Автовыбор сюжета.	Нажмите кнопку  (открытие вспышки), чтобы перевести вспышку в рабочее положение. Если вы не хотите использовать вспышку, фотокамера может выполнить нормальную съемку с опущенной вспышкой.	37, 46

Монитор	Описание	Способ устранения	
 Опустите вспышку.	Вспышка поднимается во время видеозаписи.	Аккуратно опустите вспышку и выполните видеозапись. Обратите внимание: на видеозаписи может быть слышен звук опускания вспышки.	37, 157
 Ошибка передачи данных	При обмене данными с принтером возникла ошибка.	Выключите фотокамеру и переподключите USB-кабель.	180
Ошибка системы 	Неполадки во внутренних схемах фотокамеры.	Выключите фотокамеру, извлеките и снова установите батарею. Включите фотокамеру. Если ошибка не устранена, обратитесь к продавцу или в сервисный центр компании Nikon.	23
  Ошибка принтера. Проверьте состояние принтера.	Сбой в работе принтера	Проверьте принтер. После устранения проблемы выберите Продолжить и нажмите кнопку  для возобновления печати.*	–
  Ошибка печати: проверьте бумагу	Не загружена бумага выбранного размера.	Загрузите бумагу выбранного размера, выберите Продолжить и нажмите кнопку  для возобновления печати.*	–
  Ошибка печати: застревание бумаги	В принтере застряла бумага.	Извлеките застрявшую бумагу, выберите Продолжить и нажмите кнопку  , чтобы продолжить печать.*	–
  Ошибка печати: закончилась бумага	В принтере нет бумаги.	Загрузите бумагу выбранного размера, выберите Продолжить и нажмите кнопку  для возобновления печати.*	–
  Ошибка печати: проверьте чернила	Сбой подачи чернил	Проверьте чернила, выберите Продолжить и нажмите кнопку  , чтобы продолжить печать.*	–
  Ошибка печати: закончились чернила	Картридж для чернил пуст.	Замените картридж, выберите Продолжить и нажмите кнопку  , чтобы продолжить печать.*	–
  Ошибка печати: поврежден файл	Возникла ошибка, вызванная файлом изображения.	Выберите Отмена и нажмите кнопку  , чтобы отменить печать.	–

* Дополнительные сведения и инструкции см. в документации, прилагаемой к принтеру.

Поиск и устранение неисправностей

Прежде чем обращаться к продавцу или представителю компании Nikon, прочитайте приведенный ниже перечень наиболее распространенных неисправностей. Дополнительные сведения можно найти на страницах, номера которых указаны в столбце справа.

Монитор, настройки и питание фотокамеры

Неисправность	Причина/решение	
Не заряжается батарея, вставленная в фотокамеру.	Проверьте все соединения.	20
При подключении фотокамеры к компьютеру не происходит зарядка батареи.	<ul style="list-style-type: none"> В меню настройки для параметра Зарядка от ПК выбрано значение Выкл. 	202
	<ul style="list-style-type: none"> При зарядке с подключением фотокамеры к компьютеру зарядка батареи прекращается после выключения фотокамеры. 	178
	<ul style="list-style-type: none"> При зарядке с подключением фотокамеры к компьютеру зарядка батареи прекращается, если компьютер переходит в режим ожидания ("спящий"), и возможно выключение фотокамеры. Возможность зарядки батареи, вставленной в фотокамеру, через компьютер зависит от технических характеристик компьютера, его настроек и состояния. 	178 –
Фотокамера не включается.	<ul style="list-style-type: none"> Батарея разряжена. Если фотокамера подключена к электрической розетке через сетевой блок питания, ее нельзя включить. 	28 20
	<ul style="list-style-type: none"> Батарея разряжена. Фотокамера автоматически отключается при переходе в режим энергосбережения. Если к включенной фотокамере подсоединяется сетевой блок питания, фотокамера выключается. Фотокамера выключается при отсоединении USB-кабеля, через который она подключена к компьютеру или к принтеру. Восстановите соединение USB-кабеля. Фотокамера нагрелась изнутри. Выключите фотокамеру и не включайте ее, пока она не остынет. Затем попробуйте включить ее снова. При низкой температуре возможны сбои в работе фотокамеры и батареи. 	28 199 20 174, 176, 180 – 210
На мониторе и в видоискателе нет изображения.	<ul style="list-style-type: none"> Фотокамера выключена. Батарея разряжена. Фотокамера перешла в энергосберегающий режим ожидания: Нажмите выключатель питания, спусковую кнопку затвора или кнопку  или поверните диск выбора режимов. Видоискатель и монитор нельзя использовать одновременно. Нажмите кнопку  для переключения между монитором и видоискателем. Фотокамера подключена к компьютеру с помощью USB-кабеля. Фотокамера подключена к телевизору через аудио-/видеокабель или через кабель HDMI. Выполняется съемка с интервалом. 	23 28 23, 34 16 173 171 79

Неисправность	Причина/решение	
Изображение на мониторе трудно рассмотреть.	<ul style="list-style-type: none"> Слишком яркое внешнее освещение: используйте видоискатель или перейдите в более темное место. Настройте яркость монитора. Монитор загрязнен. Очистите монитор. 	30 191 209
Изображение в видоискателе трудно рассмотреть.	Выполните диоптрийную настройку.	16, 30
Изображение не переключается с монитора на видоискатель (или наоборот) при нажатии кнопки  .	<ul style="list-style-type: none"> Переключение изображения невозможно в следующих ситуациях: <ul style="list-style-type: none"> Во время съемки или просмотра видеороликов. Во время съемки или просмотра звуковых заметок. Во время съемки с интервалом. Если фотокамера подключена к принтеру. Если открыт экран удаления изображений. Если выдано экранное сообщение об ошибке, переключиться на другой экран невозможно. 	157, 168 142 79 179 35 217
Некорректные дата и время записи.	<ul style="list-style-type: none"> Если дата не установлена (индикатор "Дата не установлена" мигает во время съемки), функция влечывания времени назначает метку "00/00/0000 00:00" для снимков и метку "01/01/2011 00:00" для видеороликов. Задайте корректную дату и время в пункте Часовой пояс и дата меню настройки. Часы фотокамеры имеют меньшую точность хода по сравнению с обычными часами (например, наручными). Регулярно сверяйте часы фотокамеры с более точными часами и при необходимости подстраивайте их. 	24, 188 188
На мониторе отсутствует информация.	Возможно, данные съемки и информация о снимке скрыты. Нажмите и удерживайте кнопку DISP до появления данных съемки или информации о снимке.	17
Недоступна функция Печать даты .	Не заданы Часовой пояс и дата .	24, 188
Дата не появляется на снимках даже после включения опции Печать даты .	<ul style="list-style-type: none"> Выбран режим съемки, не поддерживающий Печать даты. В видеоролик нельзя впечатать дату. Впечатывание даты недоступно для снимков, сохраняемых во время записи видеоролика. 	192 – –
Настройки фотокамеры сброшены.	Батарея часов разряжена; для всех настроек установлены значения по умолчанию.	189
Не выполняется функция Сброс нум. файлов .	<ul style="list-style-type: none"> Функцию Сброс нум. файлов нельзя использовать, если достигнут номер папки 999 и в папке имеются снимки. Замените карту памяти или отформатируйте внутреннюю память/карту памяти. Функция Сброс нум. файлов недоступна в сюжетном режиме Панорама, а также если выбран режим съемки P.S.A.M или U и задана опция Интерв. съемка для непрерывной съемки. 	202, 215 58, 76, 202, 215





Неисправность	Причина/решение	
Монитор выключается, индикатор включения питания мигает.	Слишком высокая температура батареи. Выключите фотокамеру и перед повторным включением дайте батарее остыть. Через три минуты после того, как начал мигать индикатор, фотокамера выключится автоматически, но вы можете нажать выключатель питания, чтобы выключить ее вручную.	23
Температура фотокамеры повышается.	При длительной работе ряда функций, например, видеозаписи, или если фотокамера эксплуатируется при высокой наружной температуре, температура фотокамеры может повыситься. Это не свидетельствует о неисправности.	158

Фотокамеры с электронным управлением



В очень редких случаях на мониторе могут появляться необычные символы, и фотокамера может прекратить работать. В большинстве случаев это вызвано сильными внешними статическими разрядами. Выключите фотокамеру, извлеките и снова установите батарею, а затем опять включите фотокамеру. Обратите внимание: отключение источника питания описанным выше способом может привести к потере данных, которые не были записаны во внутреннюю память или на карту памяти к моменту возникновения неполадки. Эта операция не влияет на уже записанные данные. Если неполадки не прекращаются, обращайтесь к продавцу или в сервисный центр компании Nikon.

Съемка

Неисправность	Причина/решение	
Не удается перейти в нужный режим съемки.	Отключите кабель HDMI или USB.	171, 174, 180
При нажатии спусковой кнопки затвора не происходит съемка.	<ul style="list-style-type: none"> Если фотокамера находится в режиме просмотра, нажмите кнопку  или спусковую кнопку затвора. 	34
	<ul style="list-style-type: none"> В режиме показа экранных меню нажмите кнопку MENU. Батарея разряжена. 	13 28
	<ul style="list-style-type: none"> В сюжетном режиме  (Ночной портрет), или если для параметра HDR в режиме  (Освещение сзади) задано значение Выкл., поднимите встроенную вспышку. Если мигает индикатор вспышки, вспышка заряжается. 	37, 49, 50 38
	<ul style="list-style-type: none"> Объект съемки находится на слишком близком расстоянии от фотокамеры. Попробуйте выполнить съемку, задав настройку  (макросъемка) в режиме фокусировки, или выберите сюжетный режим Автовыбор сюжета или Макро. Фокусировка производится по одному из объектов, с которыми автоматическая фокусировка работает некорректно. Установите для параметра АФ-помощь в меню настройки значение Авто. Когда спусковая кнопка затвора была нажата наполовину, объект съемки находился вне зоны фокусировки. Задан режим фокусировки MF (фокусировка вручную). Выключите фотокамеру и включите ее снова. 	40, 46, 55 33 196 32, 95 40 23
Фотокамера не может сфокусироваться.		





Неисправность	Причина/решение	📖
Снимки смазаны.	<ul style="list-style-type: none"> Используйте вспышку. Используйте функции подавления вибраций и обнаружения движения. Используйте функцию BSS (Выбор лучшего снимка). Для стабилизации фотокамеры используйте штатив (для улучшения результатов воспользуйтесь автоспуском). 	36 193, 195 76 39
На снимках, сделанных со вспышкой, появляются яркие точки.	Вспышка отражается от взвешенных в воздухе частиц. Задайте для вспышки режим  (Выкл.).	36
Вспышка не срабатывает.	<ul style="list-style-type: none"> Выбран режим работы вспышки  (Выкл.). Выбран сюжетный режим, в котором вспышка не действует. В режиме интеллектуального портрета для параметра Отслеж. моргания задано значение Вкл. Активны другие функции, которые ограничивают использование вспышки. 	36 45 68 104
Недоступен цифровой зум.	<ul style="list-style-type: none"> В меню настройки для параметра Цифровой зум выбрано значение Выкл. Использование цифрового зума невозможно в следующих ситуациях. <ul style="list-style-type: none"> Если задан режим фокусировки MF (фокусировка вручную). Если выбран сюжетный режим  (Ночной пейзаж),  (Ночной портрет), Автовыбор сюжета, Портрет или Портрет питомца. Если выбран режим интеллектуального портрета. Если выбран параметр Мультикадр 16 для непрерывной съемки. Если выбран параметр Ведение объекта для Режим зоны АФ. 	197 42 46, 48, 49, 51, 59 65 77 96
Недоступна функция Размер изображения .	Заданы другие функции, которые ограничивают Размер изображения .	104
Спуск затвора не сопровождается звуком.	<ul style="list-style-type: none"> В меню настройки для параметра Звук затвора в разделе Настройка звука выбрано значение Выкл. Выбран режим непрерывной съемки. В меню съемки выбрана функция Брекетинг экспозиции. Выбран сюжетный режим Спорт, Музей, Простая панорама для режима Панорама, или Портрет питомца В режиме интеллектуального портрета для параметра Таймер улыбки или Отслеж. моргания задано значение Включить. Фотокамера находится в режиме записи видеоролика. Не закрывайте динамик посторонними предметами. 	199 76 94 52, 57, 58, 59 67, 68 157 5
Не включается вспомогательная подсветка АФ.	В меню настройки для параметра АФ-помощь выбрано значение Выкл. . Даже если выбран режим Авто , вспомогательная подсветка АФ может не сработать в зависимости от положения зоны фокусировки или от сюжетного режима.	196
На снимках видны загрязнения.	Объектив загрязнен. Очистите объектив.	209
Неестественные цвета.	Заданный баланс белого или оттенок не соответствует источнику света.	90

Поиск и устранение неисправностей

Неисправность	Причина/решение	
На экране или на снимке видны округлые или дуговые полосы.	Округлые или дуговые полосы могут появляться, если объект съемки освещен сзади или съемка выполняется при очень ярком источнике света, воздействующем на экран, например, при солнечном свете. Измените положение источника света или удалите его из зоны экрана и попробуйте повторить съемку.	-
На снимках появляются хаотично разбросанные засвеченные пиксели ("шум").	Поскольку объект съемки темный, выдержка слишком большая или чувствительность ISO слишком высокая. <ul style="list-style-type: none"> • Используйте вспышку. • Задайте меньшее значение чувствительности ISO. • Примените функцию ПШ длинной выдержки в меню съемки в соответствии с условиями съемки. 	36 92 102
Снимки слишком темные (недоэкспонированные).	<ul style="list-style-type: none"> • Выбран режим работы вспышки  (Выкл.). • Окно вспышки закрыто посторонним предметом. • Объект съемки находится за пределами зоны действия вспышки. • Настройте коррекцию экспозиции. • Увеличьте значение чувствительности ISO. • Объект освещен сзади. Поднимите вспышку, установите сюжетный режим  (Освещение сзади) или режим вспышки  (заполняющая вспышка). 	36 30 36 43 92 36, 50
Снимки слишком светлые (перезэкспонированные).	Настройте коррекцию экспозиции.	43
Автоматический режим с подавлением эффекта "красных глаз" не дает ожидаемых результатов.	В очень редких случаях, когда  (Авт. реж. с ум. эф. "кр. глаз") или заполняющая вспышка с подавлением эффекта "красных глаз" используются в сюжетном режиме  (Ночной портрет) для съемки со вспышкой, корректировка может быть применена на других участках кроме глаз людей. Задайте режим вспышки, отличный от  (Авт. реж. с ум. эф. "кр. глаз"), выберите сюжетный режим, отличный от  (Ночной портрет), и возобновите съемку.	36, 49
Функция смягчения тона кожи дает некорректный результат.	<ul style="list-style-type: none"> • Функция смягчения тона кожи может не давать желаемых результатов из-за условий съемки. • Если на снимке не менее четырех лиц, попробуйте использовать функцию смягчения тона кожи в меню просмотра. 	65 150
Сохранение снимков занимает длительное время.	Снимки могут сохраняться медленнее в следующих ситуациях. <ul style="list-style-type: none"> • Когда работает функция понижения шума. • Когда вспышка находится в положении  (Авт. реж. с ум. эф. "кр. глаз"). • При съемке в следующих сюжетных режимах: <ul style="list-style-type: none"> - С рук в режиме  (Ночной пейзаж). - С рук в режиме  (Ночной портрет). - Если для параметра HDR задано значение Вкл. в режиме  (Освещение сзади) - Вариант Простая панорама в режиме Панорама. • Если при съемке используется функция смягчения тона кожи. • Если при съемке применяется функция Активный D-Lighting. • Если выбран режим непрерывной съемки Непрерывн. В: 120 кадров/с или Непрерывн. В: 60 кадров/с 	- 36 48 49 50 58 65 103 76

Неисправность	Причина/решение	
Невозможно задать или использовать Непрерывный или Брекетинг экспозиции.	Задана другая функция, которая ограничивает режим непрерывной съемки или Брекетинг экспозиции.	104
Невозможно задать функцию Оптимиз. снимок.	Задана другая функция, которая ограничивает работу функции Оптимиз. снимок.	104

Просмотр



Неисправность	Причина/решение	
Файл недоступен для просмотра.	<ul style="list-style-type: none"> Файл был переписан или переименован с помощью компьютера или фотокамеры другого производителя или другой модели. Выполняется съемка с интервалом. Видеоролики, снятые другими фотокамерами, т.е. не COOLPIX P500, недоступны для просмотра. 	<p>–</p> <p>79</p> <p>157</p>
Невозможно воспроизвести последовательность.	<ul style="list-style-type: none"> В качестве последовательности нельзя воспроизвести снимки, снятые в непрерывном режиме другими фотокамерами, т.е. не COOLPIX P500. Проверьте значение параметра Свойства отобр. послед. 	<p>–</p> <p>145</p>
Не удается увеличить снимок.	<ul style="list-style-type: none"> Увеличение при просмотре нельзя использовать для видеороликов, уменьшенных снимков и снимков, кадрированных до размера 320 x 240 пикселей и менее. Увеличение при просмотре, возможно, будет недоступно, если снимки сделаны другой фотокамерой, т.е. не COOLPIX P500. 	<p>–</p> <p>–</p>
Невозможно записать или воспроизвести звуковую заметку.	<ul style="list-style-type: none"> Звуковые заметки нельзя прикреплять к видеороликам. Звуковые заметки нельзя прикреплять к снимкам, сделанным другими фотокамерами (не COOLPIX P500). Также невозможно воспроизвести звуковые заметки, записанные с помощью других фотокамер. 	<p>168</p> <p>142</p>
Невозможно отредактировать снимки и видеоролики.	<ul style="list-style-type: none"> Любые операции редактирования кроме операции "Черная рамка" недоступны для снимков, сделанных при значении параметра Размер изображения  3984x2656,  3968x2232,  1920x1080 или  2992x2992. Снимки, полученные в режиме простой панорамы, невозможно отредактировать. Проверьте, соблюдаются ли требуемые условия редактирования. Снимки и видеоролики, сделанные на других фотокамерах (не COOLPIX P500), недоступны для редактирования. 	<p>84</p> <p>–</p> <p>146</p> <p>–</p>
Снимки не отображаются на телевизоре.	<ul style="list-style-type: none"> Неправильно задан параметр Режим видео или HDMI в меню настройки Настройки ТВ. Кабели одновременно подсоединены к разъему HDMI mini и к USB-/аудио-/видеоразъему. На карте памяти нет снимков. Вставьте другую карту памяти. Извлеките карту памяти, чтобы просмотреть снимки из внутренней памяти. 	<p>201</p> <p>171</p> <p>26</p>

Поиск и устранение неисправностей

Неисправность	Причина/решение	
<p>Вместо пользовательских символов альбомов появляются стандартные символы, или недоступен просмотр изображений, добавленных в альбомы, в режиме избранных снимков.</p>	<p>Возможно, просмотр данных, сохраненных во внутренней памяти или на карте памяти, недоступен, поскольку поверх них записаны другие данные с компьютера.</p>	<p>–</p>
<p>Невозможно просмотреть сохраненные изображения в режиме автосортировки.</p>	<ul style="list-style-type: none"> • Желаемое изображение отнесено не к той категории, просмотр которой выбран сейчас. • В режиме автосортировки недоступен просмотр изображений, сохраненных на других фотокамерах, т.е. не COOLPIX P500, и изображений, скопированных с помощью опции Копирование. • Возможно, корректный просмотр изображений, сохраненных во внутренней памяти или на карте памяти, недоступен, поскольку поверх них записаны другие данные с компьютера. • В каждую категорию можно включить, в общей сложности, не более 999 изображений и видеороликов. Если в желаемой категории уже записано, в общей сложности, 999 изображений и видеороликов, добавлять изображения и видеоролики нельзя. 	<p>129 130 – 130</p>
<p>При подключении фотокамеры к компьютеру не запускается приложение Nikon Transfer 2.</p>	<ul style="list-style-type: none"> • Фотокамера выключена. • Батарея разряжена. • USB-кабель неправильно подключен. • Фотокамера не распознается компьютером. • Убедитесь, что используемая операционная система совместима с фотокамерой. • В компьютере не настроен автоматический запуск Nikon Transfer 2. Дополнительные сведения о программе Nikon Transfer 2 см. в справочной информации в ViewNX 2. 	<p>23 28 174 – 173 177</p>
<p>При подключении фотокамеры к принтеру не отображается экран PictBridge.</p>	<p>При подключении к некоторым принтерам, совместимым с PictBridge, начальный экран PictBridge может не отображаться, и печать снимков может быть невозможна, если для параметра Зарядка от ПК выбрано значение Авто. Задайте для параметра Зарядка от ПК значение Выкл. и подключите фотокамеру к принтеру повторно.</p>	<p>202</p>
<p>Не отображаются снимки, отобранные для печати.</p>	<ul style="list-style-type: none"> • На карте памяти нет снимков. Вставьте другую карту памяти. • Извлеките карту памяти, чтобы распечатать снимки, хранящиеся во внутренней памяти. 	<p>26 26</p>
<p>Не удается выбрать размер бумаги с помощью фотокамеры.</p>	<p>В описанных ниже ситуациях параметр Размер бумаги невозможно задать с помощью фотокамеры, даже при использовании PictBridge-совместимых принтеров. Используйте для выбора размера бумаги принтер.</p> <ul style="list-style-type: none"> • Размер бумаги, выбранный с помощью фотокамеры, не поддерживается принтером. • Принтер автоматически задает формат используемой бумаги. 	<p>181, 182 –</p>

Технические характеристики

Цифровая фотокамера Nikon COOLPIX P500

Тип	Компактная цифровая фотокамера
Число эффективных пикселей	12,1 млн.
Матрица	CMOS 1/2,3 дюйма; всего примерно 12,75 млн. пикселей
Объектив	Объектив NIKKOR с 36x оптическим увеличением
Фокусное расстояние	4,0-144 мм (угол зрения равен углу зрения объектива на 22,5-810 мм в формате 35мм [135])
Диафрагменное число f/	f/3,4-5,7
Оптическая схема	14 элементов в 9 группах
Цифровой зум	До 4x (угол обзора равен углу обзора объектива прил. 3 240 мм в формате 35мм [135])
Подавление вибраций	Метод сдвига матрицы и электронный метод (для снимков) Электронный (для видеороликов)
Автофокусировка (АФ)	АФ с функцией определения контраста
Диапазон расстояний фокусировки (расстояние от объектива)	<ul style="list-style-type: none">Прибл. от 50 см до ∞ (в широкоугольном положении), прил. от 2,2 м до ∞ (в положении "телефото")Режим макросъемки: Примерно от 10 см до ∞ (если горит зеленая подсветка  и индикатор зума находится в широкоугольном положении ); прил. от 1 см до ∞ (в третьем положении зума от максимального широкоугольного положения в направлении "телефото").
Выбор зоны фокусировки	Приоритет лица, автоматический режим (автоматический выбор одной из 9 зон), центральная зона, выбор вручную (99 зон фокусировки), ведение объекта.
Электронный видоискатель	Цветной ЖКИ-видоискатель, диагональ 0,6 см (0,24 дюйма), ЖКИ TFT, разрешение примерно 230 тыс. точек, функция диоптрийной настройки
Охват кадра (в режиме съемки)	Прибл. 97 % по горизонтали и 97 % по вертикали (по сравнению с реальным снимком)
Охват кадра (в режиме просмотра)	Прибл. 100 % по горизонтали и 100 % по вертикали (по сравнению с реальным снимком)
Монитор	Широкоугольный ЖКИ-монитор TFT с диагональю 7,5 см (3 дюйма), разрешением примерно 921 тыс. точек, антибликовым покрытием и 5 уровнями настройки яркости, угол наклона вниз 82°, вверх 90°
Охват кадра (в режиме съемки)	Прибл. 97 % по горизонтали и 97 % по вертикали (по сравнению с реальным снимком)
Охват кадра (в режиме просмотра)	Прибл. 100 % по горизонтали и 100 % по вертикали (по сравнению с реальным снимком)
Хранение	
Носители	<ul style="list-style-type: none">Внутренняя память (прибл. 102 МБ), Карта памятиSD/SDHC/SDXC
Файловая система	Совместимая с DCF, Exif 2.3 и DPOF
Форматы файлов	Снимки: JPEG Звуковые файлы (звуковые заметки): WAV Видеоролики: MOV (Видео: H.264/MPEG-4 AVC, аудио: AAC стерео)

<p>Размер изображения (пикселей)</p>	<ul style="list-style-type: none"> • 12 М 4000×3000 • 8 М 3264×2448 • 5 М 2592×1944 • 3 М 2048×1536 • 2 М 1600×1200 • 1 М 1280×960 • ПК 1024×768 • VGA 640×480 • 3:2 3984×2656 • 16:9 (9M) 3968×2232 • 16:9 (2M) 1920×1080 • 1:1 2992×2992
<p>Чувствительность ISO (стандартная чувствительность на выходе)</p>	<ul style="list-style-type: none"> • ISO 160, 200, 400, 800, 1600, 3200 • Автоматический режим (автоматическая настройка в диапазоне ISO от 160 до 800) • Высокая чувствительность ISO, автоматический режим (ISO от 160 до 1600) • Авто с фиксацией диапазона (ISO от 160 до 200, от 160 до 400)
<p>Экспозиция</p>	<p>256-сегментный матричный, центрально-взвешенный, точечный, точечная зона АФ (с поддержкой 99 зон фокусировки)</p> <p>Программная автоматическая экспозиция с гибкой программой, автоматическая настройка приоритета выдержки, автоматический режим с приоритетом диафрагмы, ручной режим, брекетинг экспозиции, обнаружение движения, коррекция экспозиции (от -2,0 до +2,0 EV с шагом 1/3 EV).</p>
<p>Замер экспозиции</p>	
<p>Управление экспозицией</p>	

Затвор	Механический и электронный затвор CMOS	
Выдержка	Автоматический режим, сюжетный режим <ul style="list-style-type: none"> От 1/1500 до 2 сек. 4 с (сюжетный режим Фейерверк) 	
	Режим P или S <ul style="list-style-type: none"> От 1/1500 до 2 сек. От 1/1500 до 1/2 сек. (если зафиксирована чувствительность ISO 3200) 	
	Режим A или M <ul style="list-style-type: none"> От 1/1500 до 8 сек. (если зафиксирована чувствительность ISO 160 или 200, если задана настройка ISO 160-200 в режиме Авто с фиксированным диапазоном в режиме A, и если задана настройка Авто, Авто с высокой чувствительностью ISO или Авто с фиксированным диапазоном в режиме M) От 1/1500 до 4 сек. (если зафиксирована чувствительность ISO 400 или 800, и если задана настройка Авто или ISO 160-400 при настройке Авто с фиксированным диапазоном в режиме A) От 1/1500 до 2 сек. (если зафиксирована чувствительность ISO 1600, и если задана настройка Авто с высокой чувствительностью ISO в режиме A) От 1/1500 до 1/2 сек. (если зафиксирована чувствительность ISO 3200) 	
	Непрерывный В <ul style="list-style-type: none"> От 1/4000 до 1/125 сек. (Непрерывный В: 120 кадров в секунду) От 1/4000 до 1/60 сек. (Непрерывный В: 60 кадров в секунду) 	
	Диафрагма	Шестилепестковая ирисовая диафрагма с электронным управлением
	Диапазон изменения	9 шагов по 1/3 EV
	Автоспуск	Можно выбрать продолжительность в 2 секунды или в 10 секунд
	Встроенная вспышка	
	Рабочий диапазон (прибл.) (Чувствительность ISO: Авто)	[W]: от 0,5 до 8,0 м [T]: от 2,2 до 4,5 м
	Управление вспышкой	Автоматический TTL режим вспышки с тестирующей предвспышкой
Интерфейс	Высокоскоростной USB	
Протокол передачи данных	MTP, PTP	
Видеовыход	Можно выбрать NTSC и PAL	
Выход HDMI	Возможные варианты: Авто, 480p, 720p и 1080i	
Разъемы ввода/вывода	Аудио-/видеовыход; цифровой вход/выход (USB), разъем HDMI mini (HDMI-выход)	
Поддерживаемые языки	Английский, арабский, венгерский, греческий, датский, индонезийский, испанский, итальянский, китайский (упрощенное и традиционное письмо), корейский, немецкий, нидерландский, норвежский, польский, португальский, румынский, русский, тайский, турецкий, украинский, финский, французский, чешский, шведский, японский	
Источники питания	<ul style="list-style-type: none"> Одна литий-ионная аккумуляторная батарея EN-EL5 (входит в комплект поставки) Сетевой блок питания EH-62A (приобретается отдельно) 	

Технические характеристики

Время зарядки	Прибл. 4 часа 50 минут (при использовании сетевого блока питания EN-69P и нулевом остаточном заряде).
Ресурс работы батареи (EN-EL5)	Снимки*: прибл. 220 снимков Видеоролики: прибл. 1 ч 20 мин (HD 1080p★ (1920×1080))
Штативное гнездо	1/4 (ISO 1222)
Размеры (Ш × В × Г)	Прибл. 115,5 × 83,7 × 102,5 мм (без выступающих частей)
Вес	Прибл. 494 г (с батареей и картой памяти SD)
Рабочие условия	
Температура	От 0 до 40 °C
Влажность	85 % и менее (без конденсации)

- Если не указано иное, все значения приведены для фотокамеры с полностью заряженной литий-ионной аккумуляторной батареей EN-EL5, работающей при температуре окружающей среды 25 °C.

* Основано на стандартах ассоциации CIPA (Camera and Imaging Products Association; Ассоциация производителей фотокамер и устройств обработки изображений) для измерения энергоресурса батарей фотокамер. Значения измерены при 23 (±2) °C, с регулировкой зума при каждом снимке, вспышкой для каждого второго снимка, при значении **Normal** для параметра Качество изображ., значении **LN 4000×3000** для параметра Размер изображения. Энергоресурс батарей зависит от интервала съемки, продолжительности экранного показа меню и просмотра снимков.

Литий-ионная аккумуляторная батарея EN-EL5

Тип	Литий-ионная аккумуляторная батарея
Номинальная мощность	Постоянный ток 3,7 В, 1100 мА/ч
Рабочая температура	От 0 до 40 °C
Размеры (Ш × В × Г)	Прибл. 36 × 54 × 8 мм (без выступающих частей)
Вес	Прибл. 30 г (без крышки клеммного блока)

Сетевой блок питания EN-69P

Диапазон входного напряжения	От 100 до 240 В перем. тока, 50/60 Гц, от 0,068 до 0,042 А
Номинальные выходные параметры	Постоянный ток 5,0 В, 550 мА
Рабочая температура	От 0 до 40 °C
Размеры (Ш × В × Г)	Прибл. 55 × 22 × 65 мм (за исключением штекера сетевого блока питания переменного тока)
Вес	Прибл. 55 г, за исключением штекера сетевого блока питания переменного тока

Технические характеристики

- Компания Nikon не несет ответственности за возможные ошибки, допущенные в этом руководстве.
- Внешний вид изделия и его технические характеристики могут быть изменены без предварительного уведомления.

Поддерживаемые стандарты

- **DCF:** Design Rule for Camera File System (Правило построения файловых систем фотокамер) – стандарт, широко используемый в отрасли цифровых фотокамер для обеспечения совместимости фотокамер разных производителей.
- **DPOF:** Digital Print Order Format (Формат заданий цифровой печати) – широко используемый стандарт, позволяющий печатать снимки в цифровой фотолаборатории или на домашнем принтере из заданий печати, сохраненных на карте памяти.
- **Exif версии 2.3:** эта фотокамера поддерживает формат Exif (совместимый формат графических файлов для цифровых фотокамер) версии 2,3 – стандарт, который позволяет сохранять в файле вместе с фотографиями различные данные, используемые для оптимизации цветопередачи при печати фотографий на Exif-совместимых принтерах.
- **PictBridge:** стандарт, разработанный совместно производителями цифровых фотокамер и принтеров; позволяет печатать снимки напрямую без подключения фотокамеры к компьютеру.

Алфавитный указатель

СИМВОЛЫ

AE/AF-L 64

Автоматический режим 28

S Автоматический режим с приоритетом выдержки 69, 72

A Автоматический режим с приоритетом диафрагмы 69, 73

Автоспуск 39

WB Баланс белого 90

(video) видеосъемка Кнопка 157

MENU Кнопка меню 13

Кнопка монитора 16

Кнопка открытия вспышки 37

DISP Кнопка (отображение индикаторов) 17

Кнопка просмотра 34

Кнопка (режим непрерывной съемки) 59, 77

Кнопка (сделать выбор) 12

Кнопка удаления 35, 143, 170

Коррекция экспозиции 43

Ночной пейзаж 48

Ночной портрет 49

Освещение сзади 50

Отображение уменьшенных изображений 115

P Программный автоматический режим 69, 71

Режим вспышки 36

Режим интеллектуального портрета 65, 67

U Режим пользовательских настроек 108

Режим просмотра 34

Режим фокусировки 41

M Ручной режим 69, 74

SCENE Сюжетный режим 45

W Увеличение зума 31

Q Увеличение при просмотре 118

T Уменьшение зума 31

JPG 215

.MOV 215

.WAV 215

B

BSS 76

D

D-Lighting 149

DSCN 215

F

FSCN 215

H

HDMI 171, 201

HS видео 160, 161, 165

N

Nikon Transfer 2 173, 174

P

Panorama Maker 5 173, 177

PictBridge 179

R

RSCN 215

S

SSCN 215

U

USB-кабель 174, 180, 213

V

ViewNX 2 173, 177

A

Авто 36

Авто выкл. 199

Автоматический выбор сюжета 46

Автоматический режим 28

Автоматический режим с приоритетом выдержки 72

Автоматический режим с приоритетом диафрагмы 73

Автоспуск 39

Автофокусировка 41, 101, 166

Аккумуляторная батарея 213

Активный D-Lighting 103

Альбом 127

Аудио-/видеовход 171

Аудио-/видеокابل 171, 213

АФ-помощь 4, 196

B

Баланс белого 90

Батарея 18, 20, 213

Бесконечность 40

Блокировка фокусировки 33

Буфер предварительной съемки 76

Быстрая обработка 148

В

Ведение объекта 96, 99
 Версия прошивки 208
 Видеовыход 201
 Видоискатель 16, 30
 Внутренняя память 26
 Выбор лучшего снимка 76
 Выбор основного снимка 145
 Выбор снимков 140
 Выдержка 70
 Выкл. 36
 Выключатель питания/индикатор включения питания 23
 Выходной USB-/аудио-/видеоразъем 171, 180

Г

Гнездо для карты памяти 26
 Громкость 168

Д

Дата и время 24, 188
 Диафрагма 70
 Диск выбора режимов 44
 Диск управления 11
 Длина видеоролика 166
 Дополнительные принадлежности 213

Е

Еда  56
 Емкость памяти 28

З

Задание печати 135
 Закат  53
 Замер экспозиции 93
 Запись видео в замедленном режиме 160
 Запись видеороликов 157
 Заполняющая вспышка 36
 Зарядка от ПК 202
 Зарядное устройство 22, 213
 Защита 139
 Звук затвора 199
 Звук кнопки 199
 Звуковая заметка 142
 Зона фокусировки 32, 95
 Зум 31

И

Идентификатор 215
 Избранные снимки 122
 Извлечение снимков 168
 Имя папки 215
 Имя файла 215
 Индикатор автоспуска 39
 Индикатор внутренней памяти 29
 Индикатор вспышки 38
 Индикатор зарядки 178
 Индикатор уровня заряда батареи 28
 Информация о съемке 17



К

Кадрирование 156, 169
 Карта памяти 26, 214
 Качество изображ. 83
 Кнопка зуммирования 31
 Компьютер 173
 Контраст 88
 Копия снимка 144
 Копирование снимков 144
 Коррекция вспышки 101
 Коррекция экспозиции 43
 Крышка батарейного отсека/гнезда для карты памяти 18, 26
 Крышка объектива 7

Л

Летнее время 24, 189
 Литий-ионная аккумуляторная батарея 18, 20, 213

М

Макро  55
 Макросъемка 40
 Максимальная выдержка 92
 Медленная синхронизация 36
 Меню автосортировки 131
 Меню видео 163
 Меню избранных снимков 126
 Меню настройки 185
 Меню просмотра 134
 Меню режима просмотра 120
 Меню съемки 81
 Микрофон 142, 157
 Монитор 6, 8, 211
 Музей  57

Мультикадр 16 77

Мультиселектор 12

Н

Нажатие наполовину 15

Настройка звука 199

Настройка монитора 191

Настройки боковой кнопки зуммирования 198

Настройки ТВ 201

Насыщенность 88

Непрерывный 76

Непрерывный Н: 120 кадров в секунду 76

Непрерывный Н: 60 кадров в секунду 76

Ночной пейзаж  48

Ночной портрет  49

О

Обнаружение движения 195

Объектив 211, 229

Оптимиз. снимок 87

Оптический зум 31

Освещение сзади  50

Открыть с метражом HS 165

Отобр./скр. сетку кадр. 191

Отображение календаря 117

Отслеживание моргания 68

П

Панорама  58

Параметры видео 164

Параметры видео HS 165

Пейзаж  51

Переключение между вкладками 13

Печать 179, 181, 182

Печать DPOF 184

Печать даты 136, 192

Питание 23, 24, 28

Пляж  53

Повернуть снимок 141

Подавл. шумов от ветра 167

Подавл. эфф. "кр. глаз" 36

Подавление вибраций 193

Подавление эффекта "красных глаз" 196

Покадровый 76

Показ слайдов 138

Полнокадровый просмотр 34, 111

Пользовательская настройка 88

Портрет  51

Портрет питомца  59

Последовательность 113

Праздник/в помещении  52

Предупреждение о закрытии глаз 203

Принтер 179

Приоритет лица 95

Программный автоматический режим 71

Просм./загр. гист. 17, 191

Просмотр 34, 111, 115, 117, 118, 143, 168

Просмотр видеороликов 168

Просмотр уменьшенных изображений 115

Простая панорама 58, 60

Проушина для ремня фотокамеры 7

ПШ длиной выдержки 102

Р

Размер бумаги 181, 182

Размер изображения 84

Разница во времени 190

Разъем HDMI Mini 171

Разъем USB/аудио-видеовыхода 173, 174

Расширение 215

Регулятор диоптрийной настройки 30

Редактирование видеороликов 169

Редактирование снимков 146

Режим автосортировки 129

Режим автофокуса 101, 166

Режим вспышки 36

Режим зоны АФ 95

Режим избранных снимков 122

Режим интеллектуального портрета 65, 67

Режим пользовательских настроек 108

Режим списка по дате 132

Режим фокусировки 40

Режим экспозиции 69

Резкость изображ. 88

Ручная настройка 91

Ручная фокусировка 40, 42

Ручной режим 74



С

Сброс всех значений 205

Сброс нумерации файлов 202

Сброс сохраненных настроек 110

Свойства отображения последовательности 145

Сетевое зарядное устройство 20, 213
 Сетевой блок питания 213
 Синхронизация по задней шторке 36
 Скрыть снимок 141
 Смягчение тона кожи 67, 150
 Снег  53
 Сохранение пользовательских настроек 109
 Спорт  52
 Спусковая кнопка затвора 32
 Сумерки/рассвет  54
 Съемка 28, 44, 157
 Съемка панорамы 58, 63
 Съемка с интервалом 77, 79
 Съемка с приоритетом лица 97
 Сюжетный режим 45

I

Таймер улыбки 67
 Телевизор 171

У

Увеличение зума 31
 Увеличить масштаб при просмотре 118
 Удаление 35, 143, 170
 Удаление из списка избранных 125
 Уменьшение зума 31
 Уменьшить снимок 154
 Управл. устр-вом HDMI 201

Ф

Фейерверк  57
 Фокусировка 15, 32, 95, 101
 Форматирование 27, 200
 Форматирование внутренней памяти 200
 Форматирование карты памяти 27, 200
 Функции, которые нельзя применять одновременно 104

Ц

Цифровой зум 31, 197

Ч

Часовой пояс 190
 Часовой пояс и дата 24, 188
 Черная рамка 155
 Черно-белая копия  57
 Число оставшихся кадров 28, 85
 Чувствительность ISO 92

Э

Экран приветствия 187
 Экспозиция 70
 Электронный VR 167
 Эфф. фильтров 152

Я

Язык/Language 201
 Яркость монитора 191

Nikon

Воспроизведение данного руководства в любой форме, полностью или частично (кроме краткого цитирования в критических статьях и обзорах) без письменного разрешения корпорации NIKON CORPORATION запрещено.



NIKON CORPORATION

© 2011 Nikon Corporation

FX1B02(1D)
6MM0031D-02