

Прайс-листы
**АКСЕССУАРЫ
ДЛЯ ШТОР**
со склада в Москве

АКСЕССУАРЫ ДЛЯ ШТОР

ТЕСЬМА

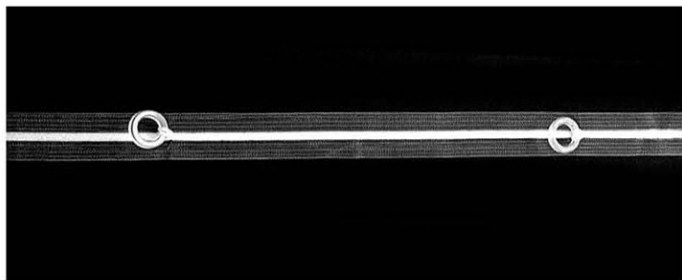

Тесьма для римских штор прозрачная с кольцами, 1 шнур

| Артикул | ширина,мм | раппорт,см | коэф. сборки | м/упак. |
|-------------------------|-----------|------------|--------------|---------|
| 11 000 | 15 | 15 | | 200 |
| цена/уп.(eur) дилерская | | | 157,6 | |
| цена/уп.(eur) оптовая | | | 185,4 | |

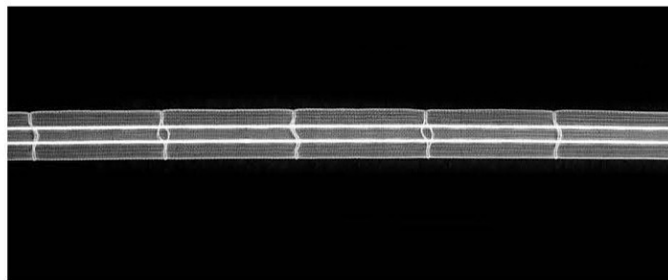

Тесьма для римских штор прозрачная с прозрачными петлями, 2 шнура

| Артикул | ширина,мм | раппорт,см | коэф. сборки | м/упак. |
|-------------------------|-----------|------------|--------------|---------|
| 11 306 | 18 | 5 | 1:2 | 200 |
| цена/уп.(eur) дилерская | | | 68,0 | |
| цена/уп.(eur) оптовая | | | 80,0 | |

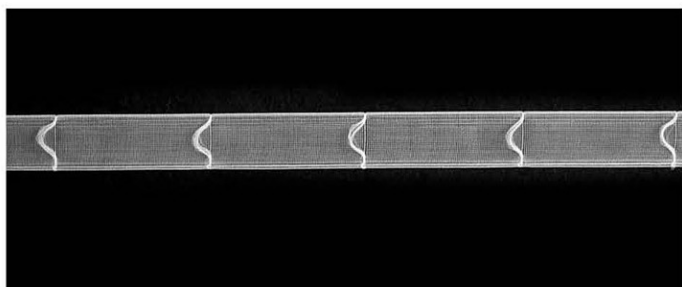

Тесьма для раффролло с прозрачными петлями

| Артикул | ширина,мм | раппорт,см | коэф. сборки | м/упак. |
|-------------------------|-----------|------------|--------------|---------|
| 11 311 | 18 | | | 200 |
| цена/уп.(eur) дилерская | | | 52,1 | |
| цена/уп.(eur) оптовая | | | 61,2 | |

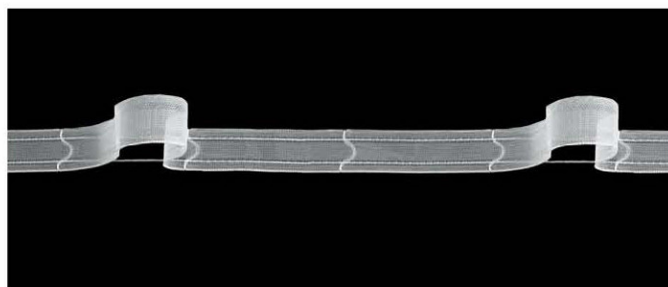

Тесьма для римских штор прозрачная

| Артикул | ширина,мм | раппорт,см | коэф. сборки | м/упак. |
|-------------------------|-----------|------------|--------------|---------|
| 11 314 | 21 | | 1:2 | 100 |
| цена/уп.(eur) дилерская | | | 39,83 | |
| цена/уп.(eur) оптовая | | | 46,86 | |

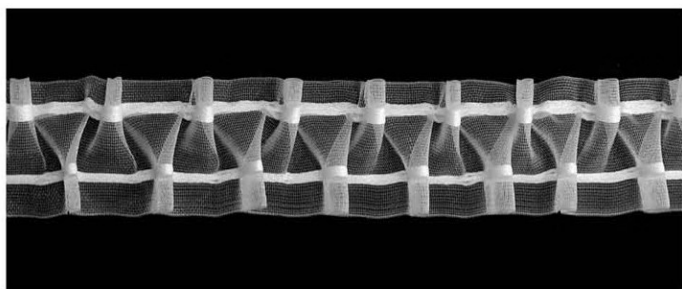

Тесьма с фигурной сборкой прозрачная, 2 шнура, без петель

| Артикул | ширина,мм | раппорт,см | коэф. сборки | м/упак. |
|-------------------------|-----------|------------|--------------|---------|
| 11 400 | 50 | 6,3 | 1:2 | 100 |
| цена/уп.(eur) дилерская | | | 49,2 | |
| цена/уп.(eur) оптовая | | | 57,8 | |

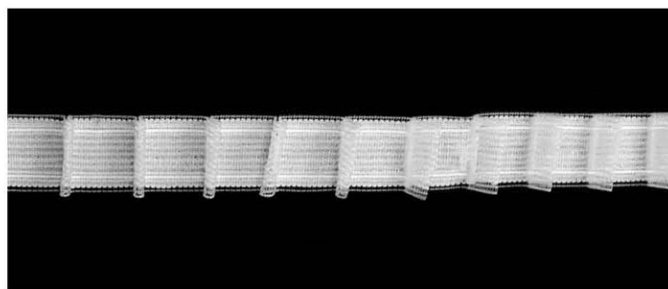

Тесьма липкая, мягкая с карандашной сборкой, 2 шнура, без петель

| Артикул | ширина,мм | раппорт,см | коэф. сборки | м/упак. |
|-------------------------|-----------|------------|--------------|---------|
| 11 444 | 30 | 4,5 | 1:2 | 50 |
| цена/уп.(eur) дилерская | | | 18,0 | |
| цена/уп.(eur) оптовая | | | 21,2 | |

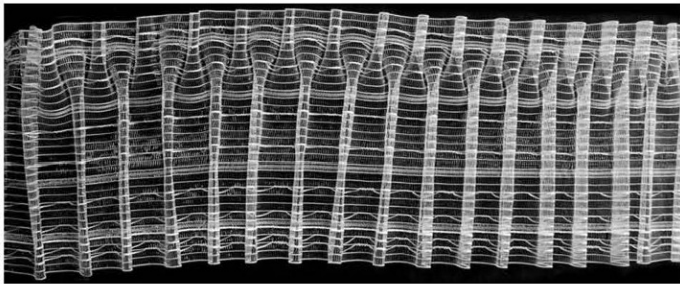

Тесьма плиссе

| Артикул | ширина,мм | раппорт,см | коэф. сборки | м/упак. |
|-------------------------|-----------|------------|--------------|---------|
| 11 473 | 150 | | 1:2 | 50 |
| цена/уп.(eur) дилерская | | | 104,2 | |
| цена/уп.(eur) оптовая | | | 122,6 | |

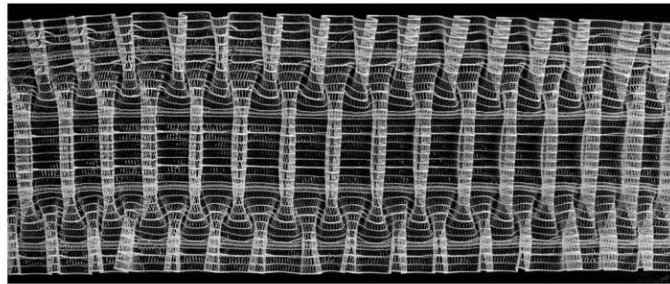

Тесьма двойное плиссе

| Артикул | ширина,мм | раппорт,см | коэф. сборки | м/упак. |
|-------------------------|-----------|------------|--------------|---------|
| 11 476 | 150 | | 1:2,5 | 50 |
| цена/уп.(eur) дилерская | | | 104,2 | |
| цена/уп.(eur) оптовая | | | 122,6 | |



Тесьма, непрозрачная, равномерная, 2 ряда петель, 2 шнура

| Артикул | ширина,мм | раппорт,см | коэф. сборки | м/упак. |
|-------------------------|-----------|------------|--------------|---------|
| 12 067 | 38 | 2,8 | 1:2 | 100 |
| цена/уп.(eur) дилерская | | | 39,8 | |
| цена/уп.(eur) оптовая | | | 46,8 | |

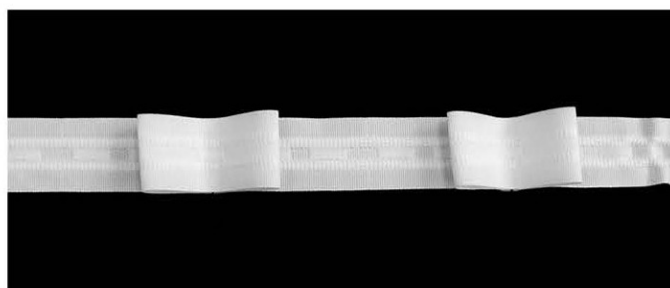

Тесьма бантовые складки, непрозрачная, 2 шнура, 1 ряд петель

| Артикул | ширина,мм | раппорт,см | коэф. сборки | м/упак. |
|-------------------------|-----------|------------|--------------|---------|
| 12 069 | 26 | 21 | 1:2 | 200 |
| цена/уп.(eur) дилерская | | | 48,2 | |
| цена/уп.(eur) оптовая | | | 56,7 | |

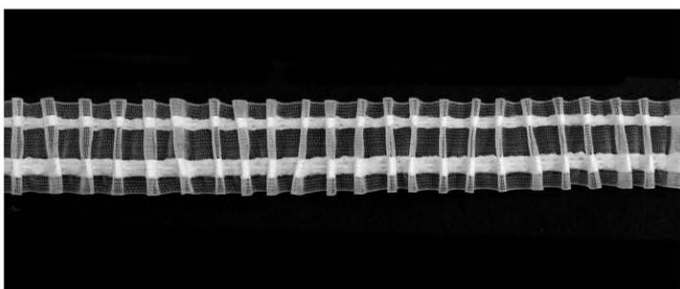

Тесьма с равномерной карандашной сборкой, прозрачная, 2 шнура, 1 ряд петель

| Артикул | ширина,мм | раппорт,см | коэф. сборки | м/упак. |
|-------------------------|-----------|------------|--------------|---------|
| 12 087 | 30 | | 1:2 | 100 |
| цена/уп.(eur) дилерская | | | 38,0 | |
| цена/уп.(eur) оптовая | | | 44,7 | |

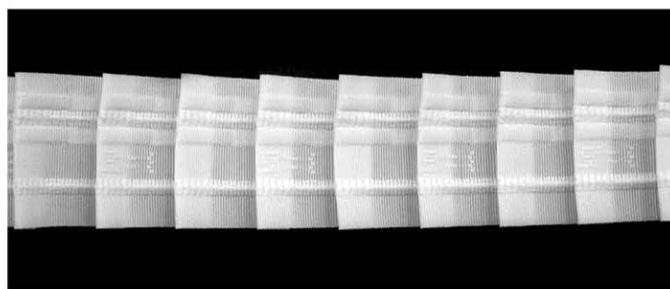

Тесьма карандашной сборки, непрозрачная, равномерная, 2 ряда петель

| Артикул | ширина,мм | раппорт,см | коэф. сборки | м/упак. |
|-------------------------|-----------|------------|--------------|---------|
| 12 103 | 50 | 5,3 | 1:2 | 100 |
| цена/уп.(eur) дилерская | | | 49,4 | |
| цена/уп.(eur) оптовая | | | 58,1 | |

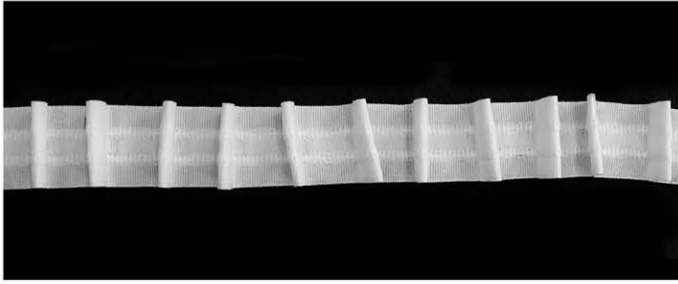

Тесьма с равномерной карандашной сборкой, непрозрачная, 2 шнура, 1 ряд петель

| Артикул | ширина,мм | раппорт,см | коэф. сборки | м/упак. |
|-------------------------|-----------|------------|--------------|---------|
| 12 138 | 26 | 4 | 1:2 | 200 |
| цена/уп.(eur) дилерская | | | 48,2 | |
| цена/уп.(eur) оптовая | | | 56,7 | |

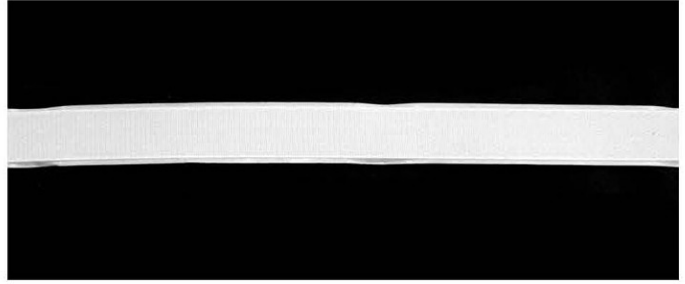

Тесьма-липучка (жесткая основа), клеевая

| Артикул | ширина,мм | раппорт,см | коэф. сборки | м/упак. |
|-------------------------|-----------|------------|--------------|---------|
| 20 201 | 20 | | | 25 |
| цена/уп.(eur) дилерская | | | 19,7 | |
| цена/уп.(eur) оптовая | | | 23,2 | |

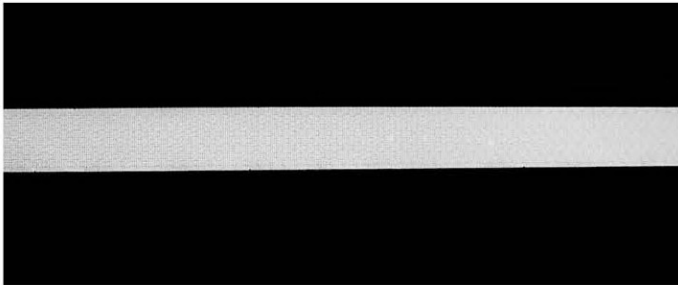

Тесьма-липучка (жесткая основа), для пришива

| Артикул | ширина,мм | раппорт,см | коэф. сборки | м/упак. |
|-------------------------|-----------|------------|--------------|---------|
| 20 202 | 20 | | | 25 |
| цена/уп.(eur) дилерская | | | 16,3 | |
| цена/уп.(eur) оптовая | | | 19,1 | |

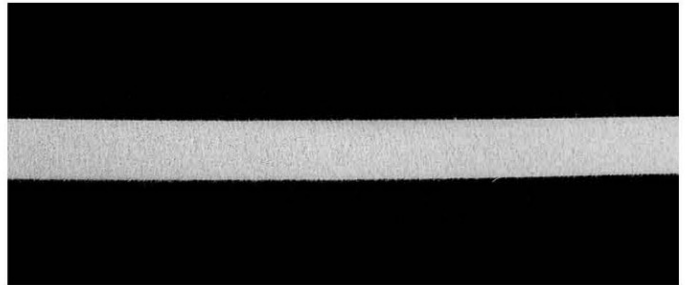

Тесьма-липучка (мягкая основа-ворсистая), для пришива

| Артикул | ширина,мм | раппорт,см | коэф. сборки | м/упак. |
|-------------------------|-----------|------------|--------------|---------|
| 20 203 | 20 | | | 25 |
| цена/уп.(eur) дилерская | | | 10,3 | |
| цена/уп.(eur) оптовая | | | 12,1 | |



Тесьма-липучка (мягкая основа-ворсистая), клеевая

| Артикул | ширина,мм | раппорт,см | коэф. сборки | м/упак. |
|-------------------------|-----------|------------|--------------|---------|
| 20 204 | 20 | | | 25 |
| цена/уп.(eur) дилерская | | | 19,0 | |
| цена/уп.(eur) оптовая | | | 22,4 | |

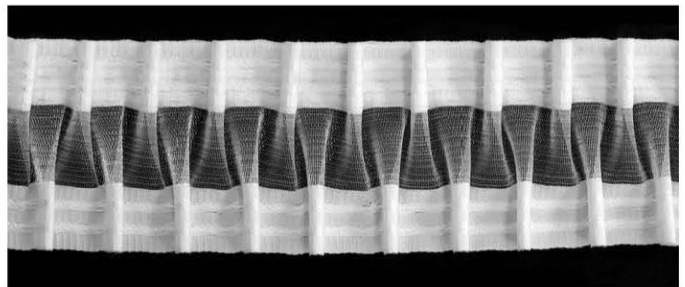

Тесьма полупрозрачная, фигурная сборка, 4 шнура, 2 ряда петель

| Артикул | ширина,мм | раппорт,см | коэф. сборки | м/упак. |
|-------------------------|-----------|------------|--------------|---------|
| 20 223 | 80 | 6 | 1:2 | 100 |
| цена/уп.(eur) дилерская | | | 108,5 | |
| цена/уп.(eur) оптовая | | | 127,6 | |

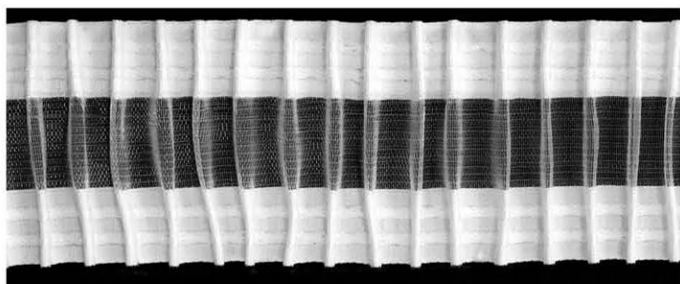

Тесьма полупрозрачная, равномерная сборка, 4 шнура, 2 ряда петель

| Артикул | ширина,мм | раппорт,см | коэф. сборки | м/упак. |
|-------------------------|-----------|------------|--------------|---------|
| 20 225 | 80 | 2,5 | 1:2 | 100 |
| цена/уп.(eur) дилерская | | | 108,5 | |
| цена/уп.(eur) оптовая | | | 127,6 | |

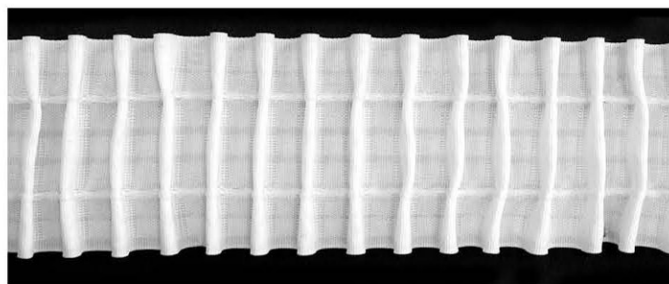

Тесьма равномерная, 2 шнура, 7 рядов петель

| Артикул | ширина,мм | раппорт,см | коэф. сборки | м/упак. |
|-------------------------|-----------|------------|--------------|---------|
| 20 237 | 75 | 3,5 | 1:2 | 100 |
| цена/уп.(eur) дилерская | | | 74,2 | |
| цена/уп.(eur) оптовая | | | 87,3 | |

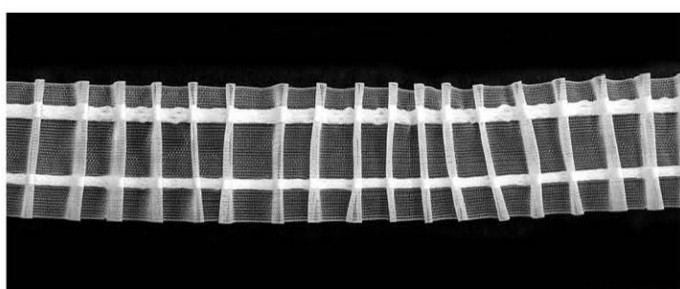

Тесьма с равномерной карандашной сборкой, прозрачная, 2 шнура, 1 ряд петель

| Артикул | ширина,мм | раппорт,см | коэф. сборки | м/упак. |
|-------------------------|-----------|------------|--------------|---------|
| 20 259 | 50 | | 1:2,5 | 100 |
| 20 260 | 50 | | 1:20 | 100 |
| цена/уп.(eur) дилерская | | | 51,8 | |
| цена/уп.(eur) оптовая | | | 61,2 | |

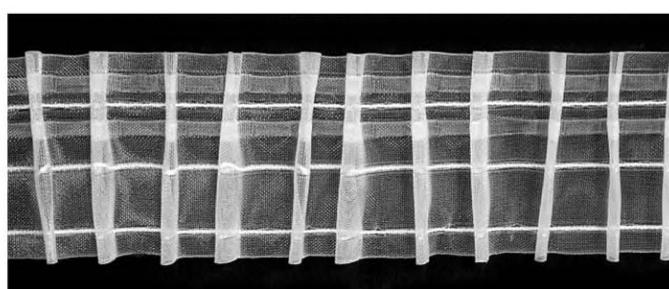

Тесьма прозрачная с равномерной сборкой, 3 шнура, 2 ряда петель

| Артикул | ширина,мм | раппорт,см | коэф. сборки | м/упак. |
|-------------------------|-----------|------------|--------------|---------|
| 20 270 | 80 | | 1:2 | 100 |
| цена/уп.(eur) дилерская | | | 115,7 | |
| цена/уп.(eur) оптовая | | | 136,1 | |

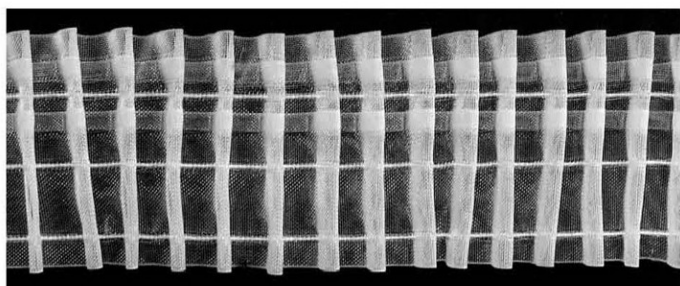

Тесьма прозрачная, равномерная, 3 шнура, 2 ряда петель

| Артикул | ширина,мм | раппорт,см | коэф. сборки | м/упак. |
|-------------------------|-----------|------------|--------------|---------|
| 20 271 | 80 | 4,5 | 1:2,5 | 100 |
| цена/уп.(eur) дилерская | | | 115,7 | |
| цена/уп.(eur) оптовая | | | 136,1 | |

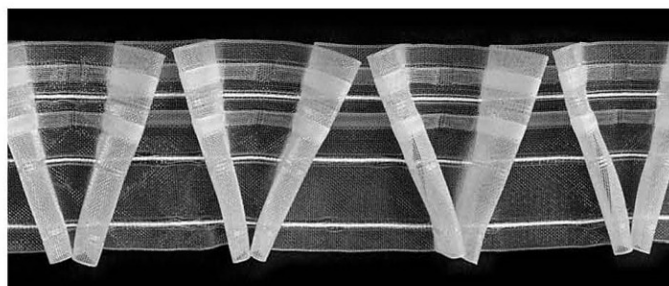

Тесьма V-образная, 3 фалды

| Артикул | ширина,мм | раппорт,см | коэф. сборки | м/упак. |
|-------------------------|-----------|------------|--------------|---------|
| 20 280 | 80 | | 1:2,5 | 100 |
| цена/уп.(eur) дилерская | | | 115,7 | |
| цена/уп.(eur) оптовая | | | 136,1 | |

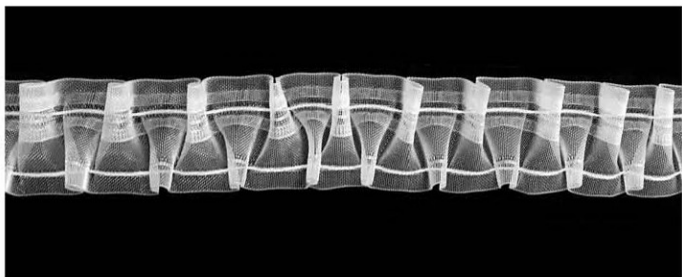

Тесьма прозрачная «волнистая», 2 шнура, 2 ряда петель

| Артикул | ширина,мм | раппорт,см | коэф. сборки | м/упак. |
|-------------------------|-----------|------------|--------------|---------|
| 20 406 | 50 | 7 | 1:2,5 | 100 |
| цена/уп.(eur) дилерская | | | 54,2 | |
| цена/уп.(eur) оптовая | | | 63,8 | |

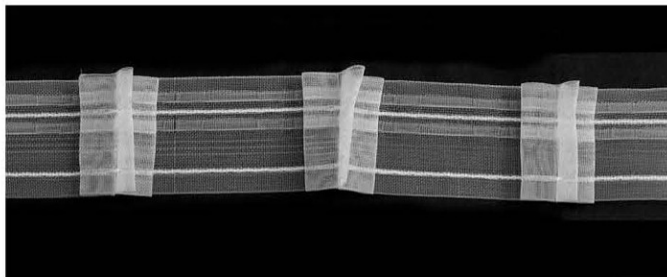

Тесьма прозрачная 3 фалды, 2 шнура, 2 ряда петель

| Артикул | ширина,мм | раппорт,см | коэф. сборки | м/упак. |
|-------------------------|-----------|------------|--------------|---------|
| 20 408 | 50 | 19 | 1:2 | 100 |
| цена/уп.(eur) дилерская | | | 54,2 | |
| цена/уп.(eur) оптовая | | | 63,8 | |

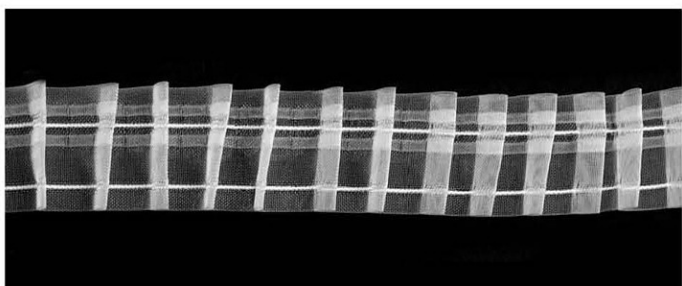

Тесьма с равномерной сборкой, прозрачная, 2 шнура, 2 ряда петель

| Артикул | ширина,мм | раппорт,см | коэф. сборки | м/упак. |
|-------------------------|-----------|------------|--------------|---------|
| 20 411 | 50 | 4,5 | 1:2 | 100 |
| цена/уп.(eur) дилерская | | | 54,2 | |
| цена/уп.(eur) оптовая | | | 63,8 | |

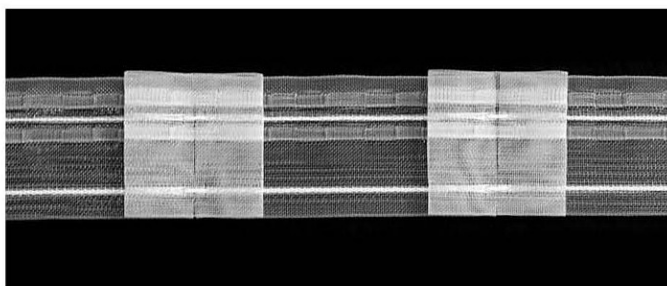

Тесьма прозрачная, бантовая сборка, 2 шнура, 2 ряда петель

| Артикул | ширина,мм | раппорт,см | коэф. сборки | м/упак. |
|-------------------------|-----------|------------|--------------|---------|
| 20 414 | 50 | 21 | 1:2 | 100 |
| цена/уп.(eur) дилерская | | | 54,2 | |
| цена/уп.(eur) оптовая | | | 63,8 | |

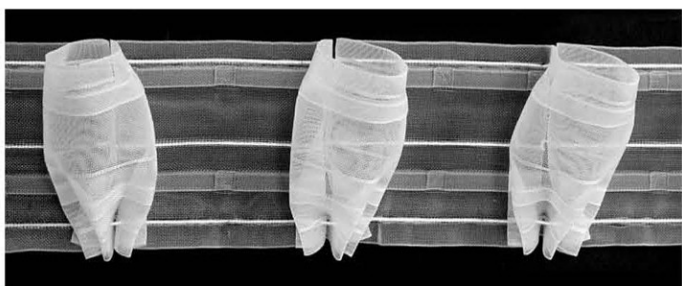

Тесьма прозрачная бокальчик «Flamingo», 2 шнура, 3 ряда петель

| Артикул | ширина,мм | раппорт,см | коэф. сборки | м/упак. |
|-------------------------|-----------|------------|--------------|---------|
| 20 426 | 90 | | 1:2,5 | 100 |
| цена/уп.(eur) дилерская | | | 110,0 | |
| цена/уп.(eur) оптовая | | | 129,4 | |

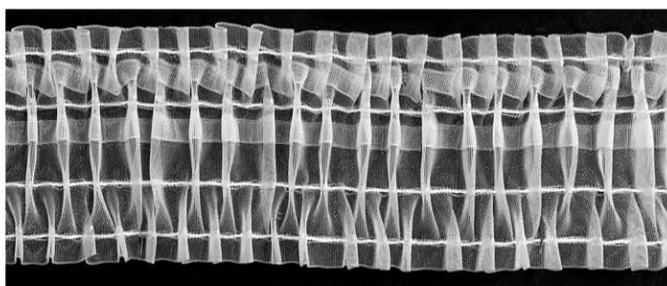

Тесьма прозрачная, сборка «двойное плиссе», 4 шнура, 2 ряда петель

| Артикул | ширина,мм | раппорт,см | коэф. сборки | м/упак. |
|-------------------------|-----------|------------|--------------|---------|
| 20 427 | 100 | 3,8 | 1:2 | 100 |
| цена/уп.(eur) дилерская | | | 129,2 | |
| цена/уп.(eur) оптовая | | | 152,0 | |

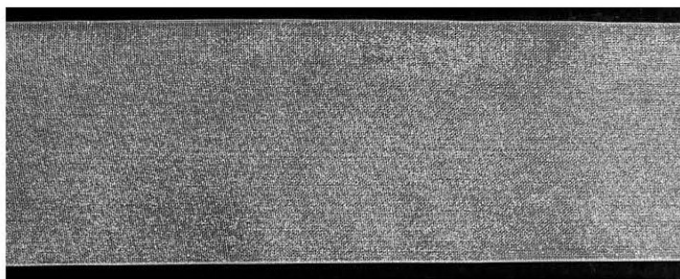

Тесьма под люверсы

| Артикул | ширина,мм | раппорт,см | коэф. сборки | м/упак. |
|-------------------------|-----------|------------|--------------|---------|
| 20 550 | 100 | | | 100 |
| цена/уп.(eur) дилерская | | | 120,5 | |
| цена/уп.(eur) оптовая | | | 141,8 | |

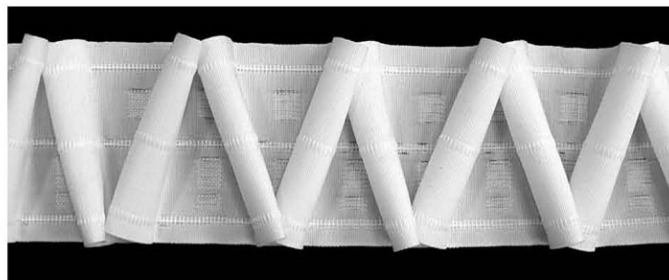

Тесьма непрозрачная с V-образной сборкой «Фальке», 2 шнура, 3 ряда петель

| Артикул | ширина,мм | раппорт,см | коэф. сборки | м/упак. |
|-------------------------|-----------|------------|--------------|---------|
| 20 908 | 75 | 14 | 1:2,5 | 100 |
| цена/уп.(eur) дилерская | | | 86,5 | |
| цена/уп.(eur) оптовая | | | 101,8 | |



Кольца, пластик, белый, 13 мм (30002)
Кольца для шторной подвязки, 16 мм (30014)

| Артикул | ширина,мм | раппорт,см | коэф. сборки | м/упак. |
|-------------------------|-----------|------------|--------------------------|---------|
| 30 002 | | | | 100 |
| 30 014 | | | | 100 |
| цена/уп.(eur) дилерская | | | 4,0 (30002); 5,3 (30014) | |
| цена/уп.(eur) оптовая | | | 4,7 (30002); 6,2 (30014) | |

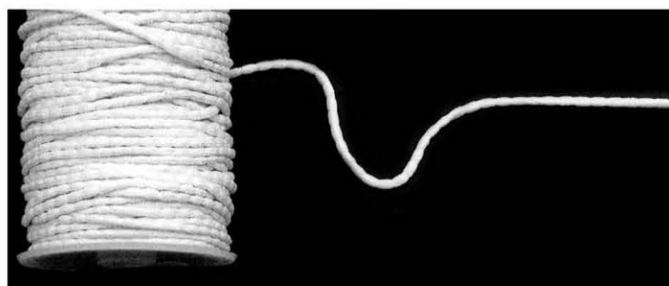

Утяжелительный шнур, 22г/м

| Артикул | ширина,мм | раппорт,см | коэф. сборки | м/упак. |
|-------------------------|-----------|------------|--------------|---------|
| 30 051 | | | | 50 |
| цена/уп.(eur) дилерская | | | 16,3 | |
| цена/уп.(eur) оптовая | | | 19,1 | |

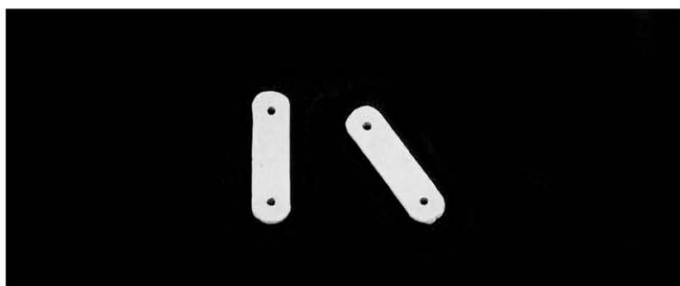

Утяжелительная пластина, 13г.

| Артикул | ширина,мм | раппорт,см | коэф. сборки | м/упак. |
|-------------------------|-----------|------------|--------------|---------|
| 30 062 | | | | |
| цена/уп.(eur) дилерская | | | 28,2 | |
| цена/уп.(eur) оптовая | | | 33,2 | |

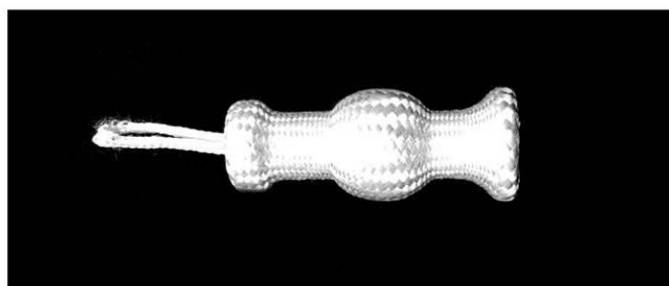

Утяжелитель «бубенчик», 70г, 50 мм

| Артикул | ширина,мм | раппорт,см | коэф. сборки | м/упак. |
|-------------------------|-----------|------------|--------------|---------|
| 30 064 | | 50 | | 25 |
| цена/уп.(eur) дилерская | | | 44,6 | |
| цена/уп.(eur) оптовая | | | 52,5 | |



Утяжелительная лента

| Артикул | ширина,мм | раппорт,см | коэф. сборки | м/упак. |
|-------------------------|-----------|------------|--------------|---------|
| 30 071 | 140 | | | 10 |
| цена/уп.(eur) дилерская | | 82,6 | | |
| цена/уп.(eur) оптовая | | 97,2 | | |

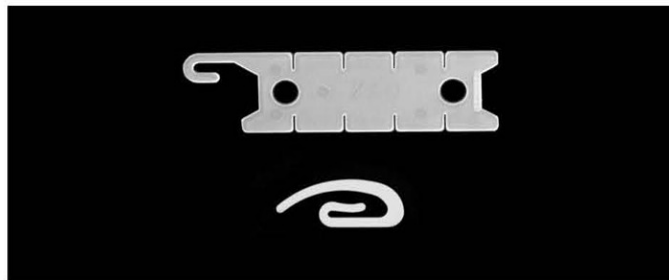

Крючки для штор (30088)
Крючок для стяжки ленточных шнуров (30098)

| Артикул | ширина,мм | раппорт,см | коэф. сборки | м/упак. |
|-------------------------|-----------|---------------------------|--------------|---------|
| 30 088 | | | | 100 |
| 30 098 | | | | 100 |
| цена/уп.(eur) дилерская | | 2,5 (30088); 19,2 (30098) | | |
| цена/уп.(eur) оптовая | | 3,0 (30088); 22,5 (30098) | | |

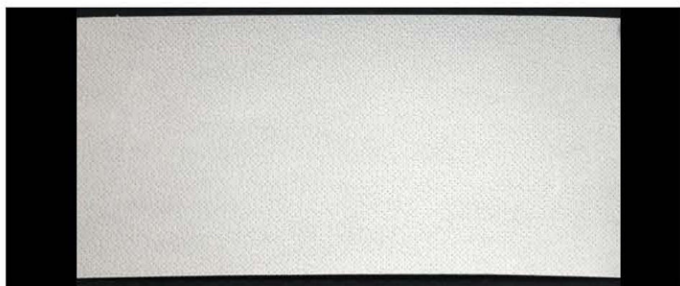

Бандо, цвет белый 0,9х30 м

| Артикул | ширина,мм | раппорт,см | коэф. сборки | м/упак. |
|-------------------------|-----------|------------|--------------|---------|
| 33 001 | 90 | | | 30 |
| цена/уп.(eur) дилерская | | 17,0 | | |
| цена/уп.(eur) оптовая | | 20,0 | | |

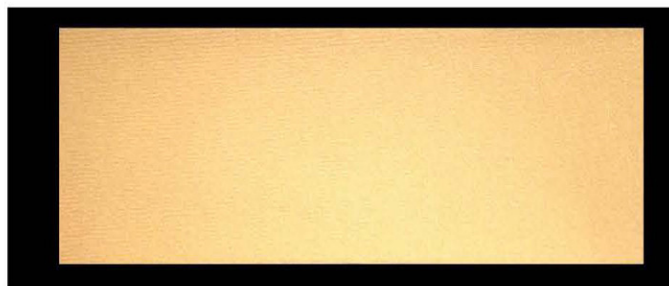

Бандо «Велюр», цвет оранжевый 0,4х25 м

| Артикул | ширина,мм | раппорт,см | коэф. сборки | м/упак. |
|-------------------------|-----------|------------|--------------|---------|
| 33 040 | 40 | | | 25 |
| цена/уп.(eur) дилерская | | 14,4 | | |
| цена/уп.(eur) оптовая | | 17,0 | | |

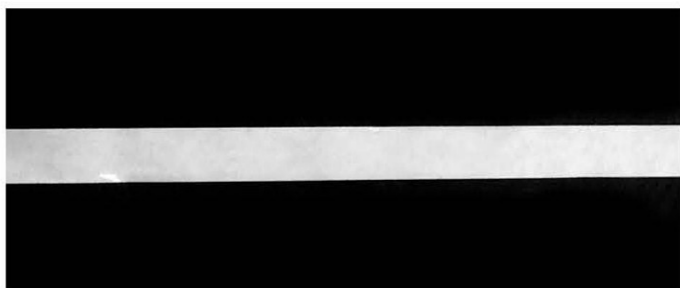

Тесьма термоклейвая прозрачная

| Артикул | ширина,мм | раппорт,см | коэф. сборки | м/упак. |
|-------------------------|-----------|------------|--------------|---------|
| 33 042 | 20 | | | 100 |
| цена/уп.(eur) дилерская | | 50,37 | | |
| цена/уп.(eur) оптовая | | 59,30 | | |

ЛЮВЕРСЫ

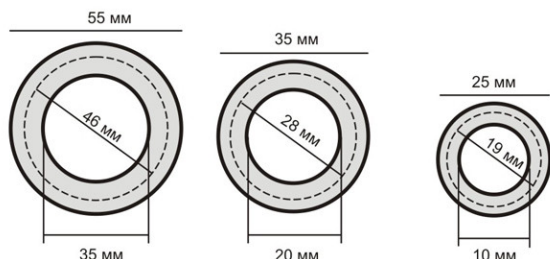

Последовательность сборки

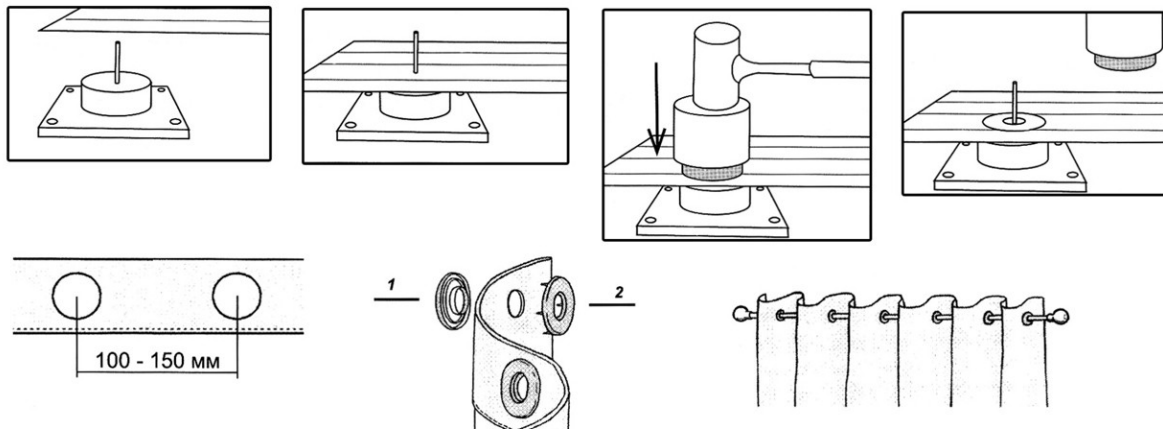

Люверсы-пластик «металл»

| Наименование | артикул | внутр.диаметр | кол-во в упак. | цена/уп.(eur) |
|--|---------|---------------|----------------|---------------|
| 1116-титан, 1216-хром, 1418-гранит, 1716-хром матовый, 1718-сталь, 1913-т. бронза, 1316-золото, 1916-золото матовое | 2024 | 20 | 100 | 70,00 |

Люверсы-цветной пластик

| Наименование | артикул | внутр.диаметр | кол-во в упак. | цена/уп.(eur) |
|--|---------|---------------|----------------|---------------|
| 000-прозрачный, 100-белый, 200-черный, 333-желтый, 555-красный 666-зеленый, 777-синий | 2024 | 20 | 100 | 45,00 |

Люверсы-пластик прозрачный

| Наименование | артикул | внутр.диаметр | кол-во в упак. | цена/уп.(eur) |
|---|---------|---------------|----------------|---------------|
| 030-лимон, 031-мёд, 035-оранж, 050-вишня, 060-зел.яблоко, 070-голубой | 2024 | 20 | 100 | 47,00 |

Люверсы-пластик «металл»

| Наименование | артикул | внутр.диаметр | кол-во в упак. | цена/уп.(eur) |
|--|---------|---------------|----------------|---------------|
| 1116-титан, 1216-хром, 1418-гранит, 1716-хром матовый, 1718-сталь, 1913-т.бронза, 1316-золото, 1916-золото матовое, 1918-золото антик | 2040 | 35 | 100 | 73,00 |

Люверсы-цветной пластик

| Наименование | артикул | внутр.диаметр | кол-во в упак. | цена/уп.(eur) |
|--|---------|---------------|----------------|---------------|
| 000-прозрачный, 100-белый, 200-черный, 333-желтый, 555-красный 666-зеленый, 777-синий | 2040 | 35 | 100 | 47,00 |

Люверсы пластик прозрачный

| Наименование | артикул | внутр.диаметр | кол-во в упак. | цена/уп.(eur) |
|---|---------|---------------|----------------|---------------|
| 030-лимон, 031-мёд, 035-оранж, 050-вишня, 060-зел.яблоко, 070-голубой | 2040 | 35 | 100 | 50,00 |

Люверсы-пластик «металл»

| Наименование | артикул | внутр.диаметр | кол-во в упак. | цена/уп.(eur) |
|---|---------|---------------|----------------|---------------|
| 1216-хром, 1716-хром матовый, 1718-сталь, 1316-золото, 1916-золото матовое | 2014 | 10 | 100 | 43,00 |

Люверсы-пластик «металл» для плотных тканей

| Наименование | артикул | внутр.диаметр | кол-во в упак. | цена/уп.(eur) |
|--|---------|---------------|----------------|---------------|
| 1216-хром, 1716-хром матовый, 1316-золото, 1916-золото матовое | 3040 | 35 | 100 | 87,00 |

Кугель пластик «металл»

| Артикул | Диаметр, мм | Цвет | кол-во/упак. | цена/уп.(eur) |
|---------|-------------|-------------------------------|--------------|---------------|
| 3120Z | 20 | 1216-хром, 1718-сталь, | 10 шт. | 11,70 |
| | | 1716-хром матовый | | |
| | | 1316-золото, 1916-золото мат. | | |



Кугель цветной пластик

| Артикул | Диаметр, мм | Цвет | кол-во/упак. | цена/уп.(eur) |
|---------|-------------|-----------------------------|--------------|---------------|
| 3120Z | 20 | 030-лимон, 031-мёд, | 10 шт. | 6,00 |
| | | 035-оранж, 050-вишня, | | |
| | | 060-зел.яблоко, 070-голубой | | |



Карта цветов на люверсы



- 000-прозрачный
- 100-белый
- 200-черный
- 333-желтый
- 555-красный
- 666-зеленый
- 777-синий
- 1116-титан
- 1216-хром
- 1316-золото
- 1418-гранит
- 1716-хром матовый
- 1718-сталь
- 1913-т.бронза
- 1916-золото матовое
- 1918-золото античное
- 030-лимон
- 031-мёд
- 035-оранж
- 050-вишня
- 060-зел.яблоко
- 070-голубой

Магнитные клипсы прозрачные



050 вишня



031 мёд



035 оранж



060 зелёное
яблоко



070 голубой



30 лимон



| Артикул | Диаметр, мм. | кол-во/упак. | цена/уп.(eur) |
|---------|--------------|--------------|---------------|
| 16 MR28 | | 2 пары | 55,00 |

Магнитные клипсы



1716 хром мат.



1916 золото мат.



1216 хром



1316 золото



1216 хром



| Артикул | Диаметр, мм. | кол-во/упак. | цена/уп.(eur) |
|---------|--------------|--------------|---------------|
| 16 MR28 | 30 | 2 пары | 55,00 |

Магнитные клипсы «Бабочки»



| Артикул | Цвет | кол-во/упак. | цена/уп.(eur) |
|---------|---------------|--------------|---------------|
| 1891 | 1311 (золото) | 2 шт. | 156,00 |
| 1891 | 1211 (сталь) | 2 шт. | 156,00 |



117105, г. Москва
1-й Нагатинский проезд, д.4
тел. +7(495) 540-4316
факс: +7(495) 215-2134
e-mail: info@kauffort.ru
www.kauffort.ru
www.textilsite.ru
